

nevir

32" LED TV Manual de Usuario

NVR-8075-32RD2S-SMA-N



Iniciar / Propiedades de su Aparato	4	Menú Principal	20
Advertencias Importantes	5	Acceso Compartido	20
Teclado y Conexiones	8	Menú de Live TV	20
Panel Trasero de Conexión	8	Ajustes de Imagen	20
Antes de Usar El Producto	9	Ajustes de Sonido	21
Contenido del Paquete	9	Ajustes de Canal	21
Control Remoto	9	Función	23
Funciones del Control Remoto	10	Ajustes de Tiempo	24
Primera Activación de TV / Configuración Inicial	11	Ajustes de Bloqueo	24
Idioma	11	Resolución de Problemas	25
País	11	Especificación Técnica	26
Zona Horaria	11	Características del Producto	27
Configuraciones de la Red	11	Instalación de Soporte / Montaje	28
Elección del Interfaz	11		
Página Inicial	12		
Aplicaciones Recomendados	12		
Aplicaciones	12		
Navegador	12		
Deporte & Música	13		
Fuentes	13		
Configuraciones	13		
Ajustar el Nombre de su Aparato	14		
Red e Internet	14		
Aplicaciones	14		
Preferencias del Aparato	14		
Multimedia	17		
Imagen	17		
Sonido	18		
Video	18		
Paquete de Instalación	19		
Memoria Local	19		
Red Compartida	19		

Por favor, leer este manual de usuario antes de instalar y encender el aparato.

Estimado Cliente,

Le pedimos que lea este manual de usuario atentamente antes de usar su producto y lo guarde como una guía de referencia para necesidades futuras.

Este manual de instrucciones...

Le ayudará usar el aparato en una manera rápida y confiable. Por favor atender especialmente a las informaciones sobre la seguridad.

El aparato tiene las siguientes características:

- Control remoto de función completa
- Visualización de menú y mandos para todas las transacciones hechas en la pantalla (Visualización en pantalla)
- El menú OSD multilingual
- Memoria analógica de 256 canales **(Opcional)**
- Opción de búsqueda automática
- Temporizador controlable de ENCENDER/APAGAR
- Stand-by automático al final de la transmisión
- Formato automático de imagen (4:3 o 16:9)
- Teletexto rápido con memoria de 1000 páginas
- Conexión digital con entrada HDMI
- Reproducir videos, audios y ver imágenes desde la entrada USB
- Memoria digital de 10000 canales **(Opcional)**
- Módulo CI
- Entrada AV
- Entrada YPbPr
- Entrada VGA
- DVB T2 / C **(Opcional)**
- DVB T2 / C / S2 **(Opcional)**
- DVB S2 **(Opcional)**
- Android™ **(Android es la marca de Google LLC)**
- Soporte de Wi-Fi y Ethernet (LAN)
- Bluetooth **(Opcional)**



HDMI, términos de HDMI Interfaz Multimedia de Alta Definición y el Logo de HDMI son marcas o marcas registradas de la empresa HDMI Licensing Administrator, Inc.

* No olvidar que este manual de usuario puede ser válido para otros modelos también.

* El OSD (Visualización en pantalla) de su TV puede ser diferente que la muestra en este manual de usuario.

* Compartir la pantalla no es compatible en algunos modelos de teléfonos Iphone o Android.

* Este aparato está diseñado única y exclusivamente para uso doméstico.

ATENCIÓN

PELIGRO DE DESCARGA ELÉCTRICA NO ABRIR!





ADVERTENCIA: PARA EVITAR EL PELIGRO DE UNA DESCARGA ELÉCTRICA, NO ABRIR LA TAPA (O SU TRASERO).
NO EXISTEN PIEZAS EN EL APARATO QUE EL USUARIO PUEDE REPARAR.
PARA EL SERVICIO, CONTACTAR EL PERSONAL AUTORIZADO.



Este símbolo se usó para referir a la posibilidad de que el material no aislado en el aparato puede causar descargas eléctricas.



Este símbolo se usó para advertir al usuario de que hay instrucciones importantes sobre el uso y mantenimiento (servicio) del aparato en el manual de usuario.

- Asegúrese que el voltaje de la red eléctrica local es compatible con el voltaje que está en la etiqueta de identidad detrás de su equipo.
- Este equipo es un aparato de 1a clase. Se debe enchufar a un enchufe mural con conexión a tierra.
- Para tener bastante aire, ponga el producto con un espacio de mínimo 10 cm de su alrededor.
- No cierre los orificios de ventilación al lado y detrás de equipo. No cubra los orificios de ventilación con periódico, mantel, cortina u objetos parecidos.
- Instale el aparato lejos de fuentes de calor (chimenea etc.) o aparatos que crean áreas magnéticas o eléctricas fuertes.
- La humedad de la habitación donde el equipo se instala no debe exceder 85% de humedad relativa.
- No ponga el aparato en un lugar que las rayas de luz alcanzan directamente.
- El aparato no debe sufrir de vibración mecánica o choque.
- No ponga su aparato en lugares polvorientos.
- Objetos llenos de agua (por ejemplo floreros) no se deben poner sobre el aparato.
- Objetos llenos de agua (por ejemplo floreros) no se deben poner sobre el aparato.
- Cuando el equipo se lleva de un ámbito frío a un ámbito caliente, se puede ver condensación en la pantalla (y en algunas piezas en el equipo).

Antes de encender el equipo de nuevo, espere hasta que se evapore la condensación.

- El equipo se puede encender o poner en el modo stand by por los botones sobre el equipo.
- Si no usará el aparato por un tiempo largo, desenchúfelo.
- Durante tornados con relámpagos, le recomendamos que desenchufe el equipo y la antena para que el equipo no sea dañado por fluctuaciones electromagnéticas. Por lo tanto, arregle los enchufes de la red eléctrica y la antena adecuadamente.
- No ponga objetos que pueden causar fuego como vela encendida sobre el aparato.

LED de Panel

Las piezas usadas en este producto se manufacturaron de materiales rompibles. Por lo tanto, el producto puede romperse si cae o recibe impacto de otro objeto. LED de panel es un producto de tecnología alta y le ofrece imágenes muy detalladas. A veces unos píxeles no activos pueden aparecer en la pantalla que se ven como azul, verde o rojo. Esta situación no afecta el comportamiento del producto.

Transportación

Durante transportación, asegúrese de que el producto está apagado, desenchufado y ningún cable está conectado. Para transportar televisores grandes, se puede necesitar 2 o más personas. No presione el panel delantero del televisor. Si no, puede causar daño al producto, fuego y heridas.

- No choque con el producto, no deje caer nada dentro del producto y no tire nada a la pantalla.
- No presione el panel con su mano o un objeto agudo como clavo, lápiz o bolígrafo. No dibuje sobre el panel. Estos pueden causar daño a la pantalla.

Limpieza y Mantenimiento

Durante la limpieza, enchufe el cable eléctrico y limpie con paño suave y seco. No rocíe agua u otro líquido directamente al televisor. Nunca use materiales que pueden dañar a los productos y a los paneles como limpiacristales, ambientador, pesticida, aceite, pulimento (industrial o de carro), abrasivo, acetona, disolvente, benceno, alcohol u otros parecidos. Usarlos puede resultar en choque descarga eléctrica o daño al producto.

IMPORTANTE

Utilizar detergentes fuertes o productos alcohólicos o abrasivos puede dañar a la pantalla. Limpie frecuentemente el polvo en los orificios trasero y laterales. Usar solventes, abrasivos o productos a base de alcohol para este proceso puede dañar al equipo. Si un objeto o líquido entra en el aparato, inmediatamente desenchúfelo y llame al servicio autorizado. No abra el interior del aparato y no haga abrirlo a otra persona que no es autorizada, esto sería un riesgo para usted y para el aparato.

Mantenga la caja de cartón y los materiales originales de embalaje para poder reembalar el aparato en el futuro.

Sacar o Trasladar el Televisor

- Se recomienda trasladar el televisor en su caja y materiales originales de embalaje.
- Antes de sacar o trasladar el televisor, desconecte todos los cables.
- Para evitar que el producto se rasque o reciba daño y para trasladarlo seguramente, hay que sacarlo de la caja de una manera perpendicular sin tocar a la pantalla por dos personas o más.

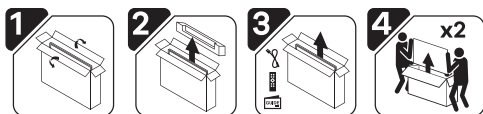

Agarre las partes superior y anterior del marco firmemente. Asegúrese que no agarra la parte transparente, el altavoz y la rejilla del altavoz.

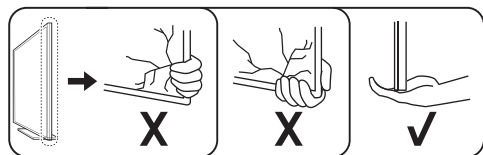

Durante el traslado, no agite o haga vibrar el televisor.

- Durante el traslado sostenga el televisor en una manera vertical, nunca gírelo a una posición horizontal
- Cuando agarre el televisor, preste atención para evitar daño a los botones.

Montaje

- Ponga el aparato cerca de una toma fácilmente accesible.
- Ponga el equipo en un lugar estable y plano.

Fijación a la Pared

Atención: Se necesitan dos personas para este proceso.

Para garantizar una instalación segura, hay que dar atención a los siguientes:

- Asegúrese de que la pared puede llevar el peso total del equipo y el mecanismo de fijación a la pared.
- Siga las instrucciones que viene con el montaje de pared.
- El equipo se debe instalar a una pared plano.
- Asegúrese de que usa tornillos adecuados para el material de la pared.
- Asegúrese de que los cables del equipo se colocan en una manera que no le prevendrá mover fácilmente en el futuro.

Todas las advertencias de seguridad sobre nuestro equipo son válidos aquí también.

Montaje sobre Estante

Atención: Se necesitan dos personas para este proceso.

Para garantizar una instalación segura, hay que dar atención a los siguientes:

- Levante el televisor sobre el estante en una manera perpendicular.
- Para tener una ventilación adecuada, deje 10 cm (mínimo) de espacio entre el televisor y la pared.
- No ponga el producto sobre un lugar que es más pequeño que el superficie del producto.

ATENCIÓN:

Antes de instalar el equipo, asegúrese de que el superficie sobre lo cual va a poner el equipo puede llevar su peso. No ponga el equipo sobre una superficie inestable (como una plataforma móvil, el extremo de una sección etc.) y asegúrese de que la parte delantera del televisor no toca a la superficie.

ATENCIÓN:

No instale el televisor sobre o cerca de fuentes de calor porque puede causar fuego u otros daños.

Puntos sobre la Salud del Medio Ambiente y Las Personas

Es adecuado a la Regulación WEEE

WEEE

Este aparato se produjo de piezas que son reciclables según las directivas de WEEE (Residuos de Aparatos Eléctricos y Electrónicos), por lo tanto, no se debe tirar a la basura.



Este símbolo, si está sobre el producto o su embalaje, significa que este producto no se debe tirar como un desecho del hogar. En cambio, se debe entregar a un punto de recogida adecuado para el reciclaje de aparatos eléctricos y electrónicos. Si usted desecha este producto de una manera correcta, ayudará a prevenir las consecuencias dañosas al medio ambiente y la salud humana que resultan de desecharlo de una manera inadecuada.

El reciclaje de los materiales ayudará a la protección de los recursos naturales.

Para recibir más información sobre el reciclaje de este producto, por favor contacte los institutos locales, servicios de desecho de residuos de hogares y el vendedor.

- No toque a la toma y el enchufe con manos mojados.
- Si se da cuenta de un olor de quemado o humo, inmediatamente desenchufe el aparato.
- No abra la tapa trasera del aparato sin acompañamiento. Si no, puede recibir una descarga eléctrica.
- El aparato se produjo con la protección adecuada para prevenir la difusión de rayo X afuera. Esfuerzos hechos por personas no calificadas, cambios en la parte de voltaje alto o cambios del panel de LED con un modelo que no es compatible con las recomendaciones del productor puede causar un aumento importante en la difusión de rayo X. Un equipo que ha recibido tal cambios ya no tiene las características originales y no se debe usar.
- Una presión extrema de sonido alta recibida por audífonos puede resultar en pérdida auditiva.
- Tome en cuenta los posibles daños al medio ambiente y tire las baterías usadas a basuras adecuadas.

Informaciones sobre Uso Indebido

- Filtración de agua en el aparato por dentro del cable de antena, todo tipo de contacto con líquidos,
- Aplicación de voltaje falso, recibimiento de voltaje alto,
- Intervenciones por personas no autorizadas,
- Averías causadas por caer o chocar el equipo, rupturas y rayados sobre la superficie exterior que ocurren después de la entrega del producto al consumidor son usos indebidos por el consumidor.

Informaciones sobre Uso Productivo en términos de Gasto de Energía

- Cuando el equipo no se usa, no se debe apagar por el control remoto y se debe enchufar. En caso de apagar por el control remoto, el televisor sigue gastando energía en el modo stand-by.
- Tener un nivel bajo de voz reduce el gasto de energía.

La vida útil es 10 años. Esto es la duración en el cual los repuestos necesarios para el funcionamiento definido del producto se mantienen.



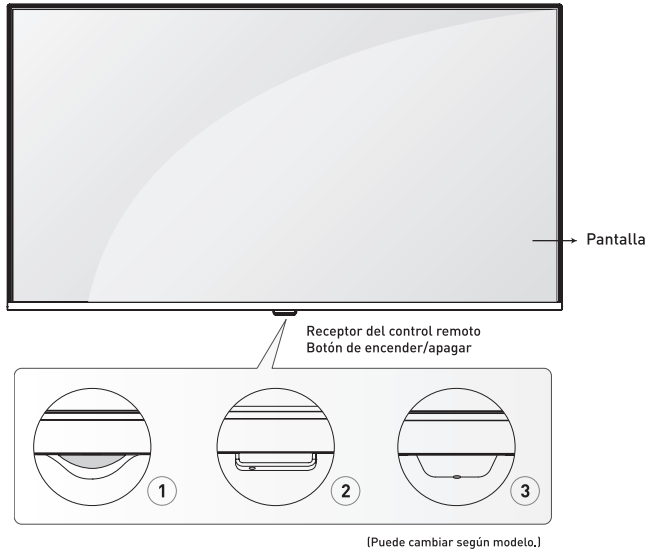

Panel Trasero de Conexión (Puede cambiar según modelo.)

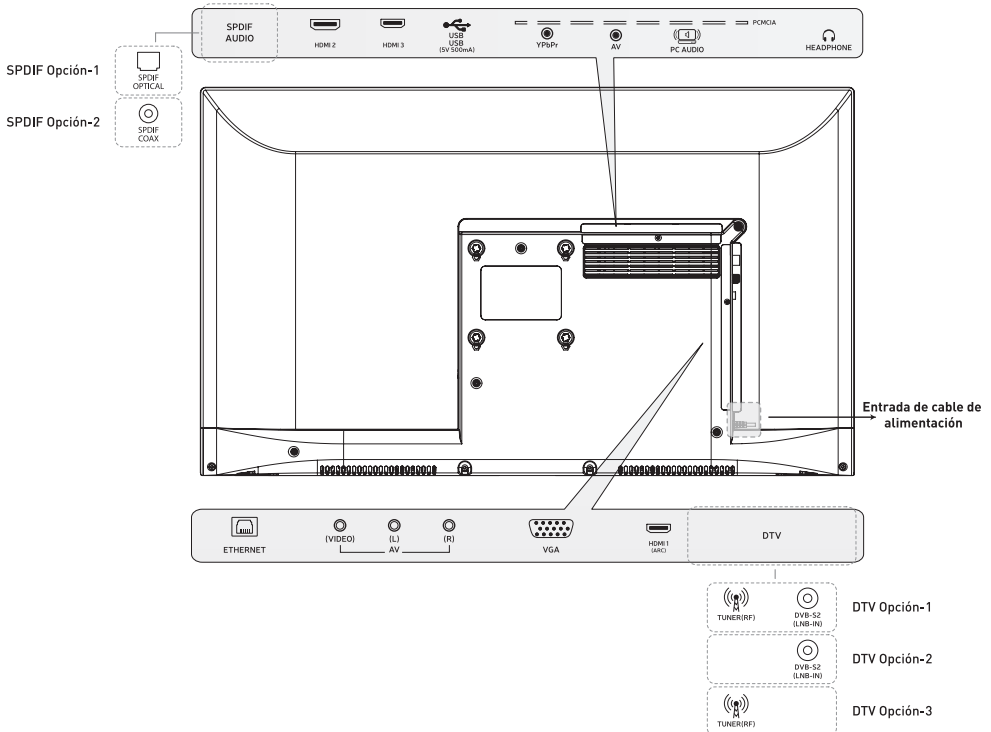

Contenido de Paquete

Cuando abre el paquete, asegúrese de que todas las piezas necesarias están. Si una de las piezas falta o está rota, por favor contacte con el vendedor.

- Control remoto
- Manual de usuario
- Baterías

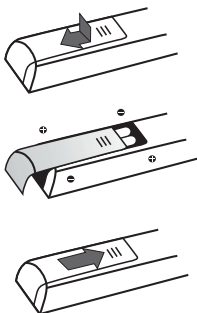
Control Remoto

Después de leer las instrucciones en esta página sobre usar su equipo de televisor y el control remoto, puede seguir con las otras páginas donde se explican el control del control remoto y el proceso de arreglar los canales. Para cambiar las baterías, abra la tapa de baterías, ponga las baterías (2 piezas de AAA) en una

manera de que los extremos - y + coinciden con sus direcciones en el cofre de batería y cierre la tapa de batería.

Asegúrese de que señala el control remoto hacia el receptor del control remoto sobre el televisor.

ATENCIÓN:

- No use baterías nuevas y viejas juntas, si no, el control remoto puede recibir daño.
- No use baterías recargables.
- No exponga al calor extremo, no tire a fuego, no cargue y no abra las baterías. El contrario puede causar flujo o explosión.
- Si no usará el control remoto por un tiempo, saque las baterías.
- Si la batería se cambia con un tipo falso de batería, hay riesgo de explosión. Solamente cambiar con la misma batería o equivalente.

Mirar el Televisor

- Conecte el cable de alimentación PRIMERO al televisor, después a la toma. (El lugar del enchufe de electricidad detrás del televisor puede variar según el modelo.)
- Su equipo de televisor solamente se puede conectar a una fuente de alimentación CA. No se debe conectar a fuente CD. Si el enchufe se desconectó del cable eléctrico, nunca se debe enchufar.
- Conecte el cable de la antena externa o de cable TV a la toma de antena/cable detrás del equipo de televisor.

ATENCIÓN:

- La toma de antena (75 ohm - VHF/UHF/cable) se puede usar para conectar otros aparatos (videograbador, receptor de satélite etc.) que se conectan por una antena o modulador. Al principio, le recomendamos que no conecte los otros aparatos (videograbador, receptor de satélite etc.) al equipo de televisor porque esto complicaría el proceso de instalación por pasos futuros. Puede conectar estos aparatos después de arreglar los canales.

- Puede encender su televisor por el botón de encender/apagar.

NOTA:

- Antes de conectar los otros aparatos a las tomas de AV, primero arregle los canales para evitar problemas de elegir aparato.
- Antes de conectar algún aparato a su televisor, desenchufe el cable de alimentación. Si no, puede causar daño a su televisor.

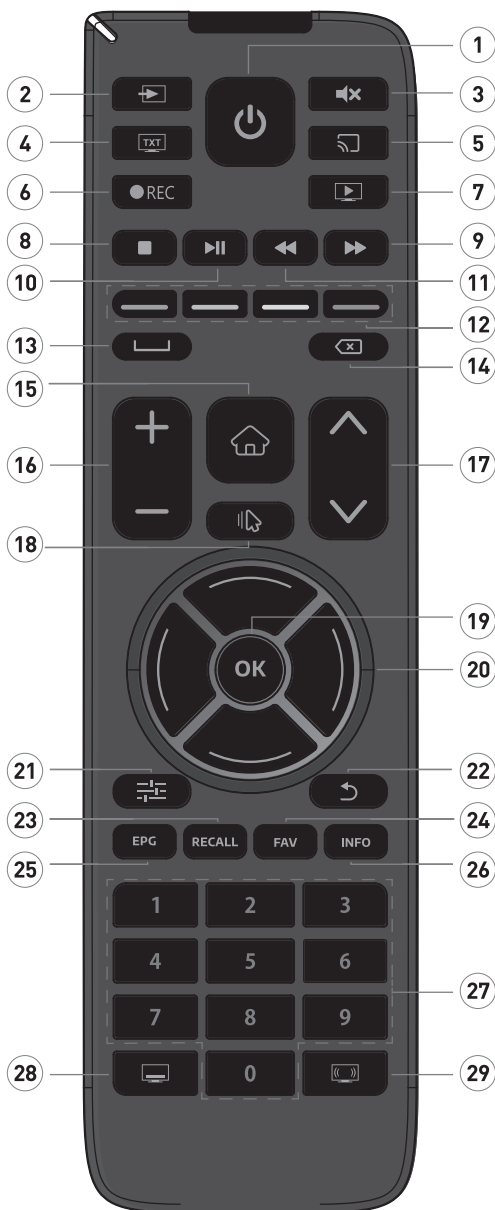







- 1. Standby:** Encender, apagar el aparato.
- 2. Source (Fuente):** Abrir la página de fuentes.
- 3. Mute (Mudo) :** Activar/desactivar el sonido.
- 4. TXT:** Mostrar el teletexto.
- 5. Screen Mirroring:** Screen Mirroring permite la visualización de la pantalla compatible (como un teléfono inteligente) en la TV.
- 6. REC:** Empezar la grabación de PVR.
- 7. PVR:** Abre la página de reproducir grabaciones.
- 8. Parar:** Parar la multimedia.
- 9. Avance Rápido:** Avanzar rápidamente la multimedia.
- 10. Reproducir/Parar:** Reproducir o parar la multimedia. / Abrir el menú de cambio temporal.
- 11. Retroceso Rápido:** Retroceder la multimedia.
- 12. Teclas de Colores:** Activa las funciones relacionadas con los iconos rojo / verde / amarillo / azul.
- 13. Tecla de Espacio:** Realiza espacio entre caracteres y palabras en el teclado en pantalla.
- 14. Botón Borrar:** Borrar el carácter escrita en el teclado de pantalla.
- 15. HOME:** Abre la página de SMART TV.
- 16. VOL+/-:** Ajustar el nivel de sonido.
- 17. CH+/-:** Navegar entre los canales.
- 18. Mouse:** Activa o desactiva el mouse.
- 19. OK:** Abre la lista de canales.
- 20. Botones de Dirección:** Hacen la navegación en los menús.
- 21. Menú:** Abre el menú.
- 22. EXIT (Salida):** Sale de la aplicación y del menú.
- 23. RECALL:** Volver al canal anterior.
- 24. FAV (Favoritos):** Hacer las transacciones de los botones colorados.
- 25. EPG (Guía Electrónica de Programas):** Mostrar la guía electrónica de programas.
- 26. Info:** Mostrar información sobre el contenido en la pantalla.
- 27. Botones Numéricos:** Cambiar el canal, entrar un número en un área de texto en la pantalla.
- 28. Idioma de Subtítulos:** Muestra la opción de subtítulos.
- 29. Idioma de Audio:** Muestra la opción de idioma de audio.



Primera Activación de TV

Enchufe el cable de alimentación. Para encender el televisor en modo de espera, pulse el botón  (StandBy) en el control remoto.

Si está activando el televisor por la primera vez, su televisor hará precarga, por favor espere. Después de que la precarga termine, el menú de Primera Activación aparecerá en la pantalla

Idioma: Para elegir el idioma preferido, pulse los botones / y pulse el botón **OK** para confirmar. Para pasar al siguiente paso, pulse el botón "Siguiente".

País: Para elegir el país preferido, pulse los botones / y / y pulse el botón **OK** para confirmar. Para pasar al siguiente paso, pulse el botón "Siguiente".

Zona Horaria: Para elegir su ciudad o una ciudad en la misma zona horaria que la suya, pulse los botones / y pulse el botón **OK** para confirmar. Para pasar al siguiente paso, pulse el botón "Siguiente".

Configuraciones de la Red: Muestra la información de las redes disponibles. Para pasar al siguiente paso, pulse el botón "Siguiente".

Elección del Interfaz: Elige con cual usted desea que su Smart TV inicia.

Inicia TV; (para abrir la aplicación LiveTV)

Inicia Página Inicial; (para abrir la página Smart TV).

Para pasar al siguiente paso, pulse el botón "Siguiente".

Está listo/lista para usar su Smart TV.



Antes de usar el televisor, asegúrese de que la hora y la fecha son correctas. Puede acceder a la página inicial por pulsar el botón **"HOME"** en el control remoto. La primera línea de la página inicial incluye los videos trending nuevos. Los videos se actualizarán cada unos días. Para elegir el video, pulse los botones ◀ / ▶ y para reproducir el video deseado pulse el botón **OK**. [Nota: Es necesario instalar la aplicación de Youtube para poder reproducir estos videos.]

Aplicaciones Recomendadas

Son las aplicaciones recomendadas en la Tienda de Aplicaciones. Para descargar estas aplicaciones de la tienda, pulse el botón **OK**. Puede ir a la Tienda de Aplicaciones para descargar aplicaciones diferentes.

Applications

Esta sección incluye las aplicaciones preinstaladas y las aplicaciones descargadas por el usuario. Para elegir una aplicación, pulse los botones ◀ / ▶ y para activar la aplicación pulse el botón **OK**.

Navegador

El usuario puede acceder al internet por el navegador (el navegador se debe descargar e instalar). Después de instalar el navegador, puede accederlo por pulsar el botón **"HOME"**.

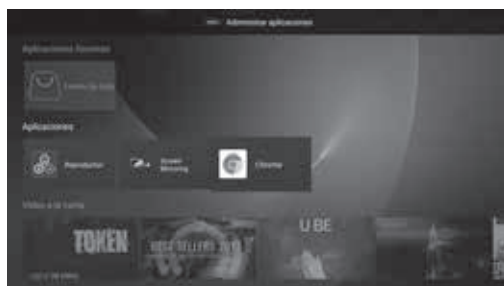
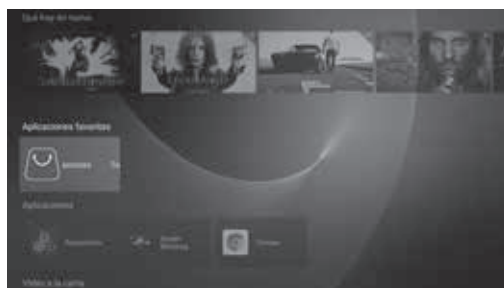

Deporte / Música

Esta línea incluye los videos de deporte y música. Para elegir el video, pulse los botones ◀ / ▶ y para reproducir el video deseado pulse el botón **OK**. (Nota: Es necesario instalar la aplicación de Youtube para poder reproducir estos videos.)

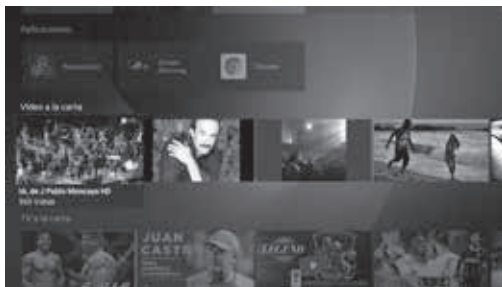

Fuentes

Da acceso a los fuentes en la aplicación Live TV. Para elegir la fuente, pulse los botones ◀ / ▶ y para ir a la fuente deseado pulse el botón **OK**.



Configuraciones

Puede ir a la página inicial por pulsar el botón **"HOME"** en el control remoto. Para ir a las configuraciones, pulse los botones ▲ / ▼ y pulse el botón **OK**.

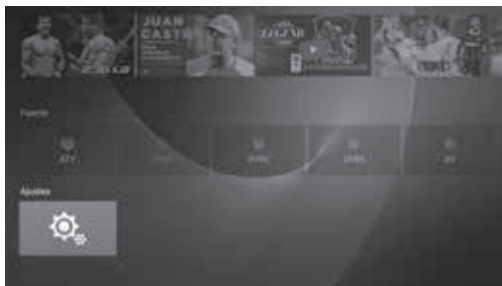

En el menú de configuraciones puede ajustar el nombre del aparato, ajustar la red, administrar las aplicaciones, administrar todas las preferencias del aparato y obtener información sobre el televisor.

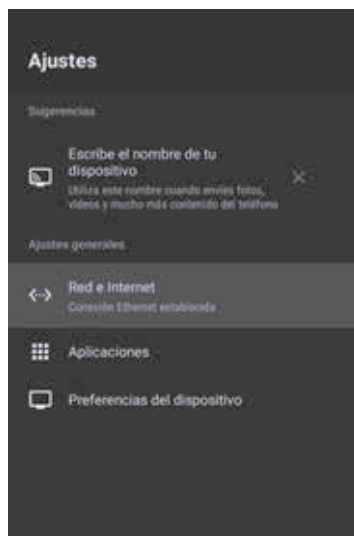

Ponga un nombre a su TV

Puede asignar un nombre a su aparato que le ayudará conocerlo cuando conecta durante la transmisión o desde otros aparatos.

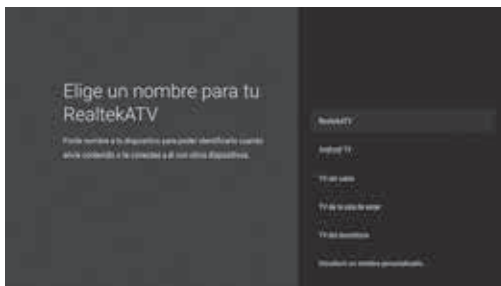

Red e Internet

Para elegir la red que quiere usar, pulse los botones ▲/▼ Conecta por entrar la contraseña de la red WiFi.

Muestra la información de las redes conectadas.



Aplicaciones

Muestra las aplicaciones instaladas y los permisos de aplicaciones.

Para "Parar" o "Eliminar", pulse el botón **OK** sobre la aplicación y sigue la página que se abre.



Preferencias del Aparato

Actualización del sistema local

Es la página de la actualización del sistema local de tu televisor.

En esta página usted puede chequear actualizaciones y cambiar las configuraciones de actualización. Usted puede chequear actualizaciones por pulsar el botón **OK** sobre "Actualización del Sistema Local". La página que se abre le informará si hay una nueva actualización. Si hay, puede actualizar su aparato. Para poder hacer este proceso, hay que estar conectado al internet.

Acerca del Sistema

Esta sección muestra la información sobre el sistema.



Actualización del sistema: Puede chequear las actualizaciones del sistema por pulsar el botón **OK** sobre la opción de actualización del sistema. La página que se abre le informará si hay una nueva actualización. Si hay, puede actualizar su aparato. Para poder hacer este proceso, hay que estar conectado al internet.



Nombre del aparato: Puede asignar un nuevo nombre a su aparato.

Reiniciar: Puede reiniciar su aparato por la opción de reiniciar.

Estado: Puede acceder a las informaciones de la dirección de IP, la dirección de MAC, la dirección de Bluetooth, número de serie y duración activa de su aparato.

Información legal: Puede acceder a los datos de licencia de su aparato por la opción de información legal.



Hora y fecha

En la opción de fecha y hora automática, puede elegir cómo obtener la información de hora.

Para obtener la información de hora desde el internet elija la opción "Usa la hora proporcionada por la red", para obtener la información de hora desde la transmisión elija la opción "Usa la hora proporcionada por el flujo de transfer", para ajustar la hora manualmente elija la opción "Desactivado".

Una vez que se elija la opción "desactivado" para la fecha y hora automática, aparecerán las opciones de "Ajuste la fecha", "Ajuste la hora" y "Ajuste la zona horaria".

Con la opción de "usar la forma horaria de 24 horas", puede elegir la forma de 12 horas o de 24 horas.

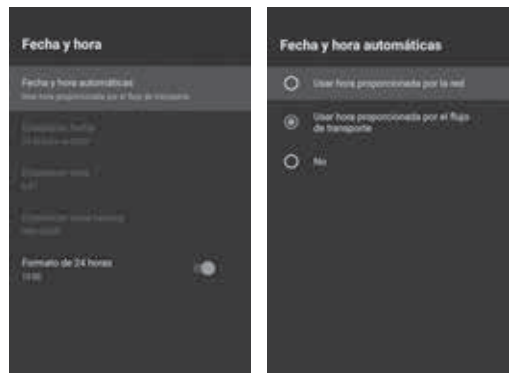

Idioma

Para elegir su idioma preferido del sistema pulse los botones ▲/▼ y para aprobar pulse el botón **OK**.

Teclado y completado automático

Puede elegir su teclado y cambiar las configuraciones del teclado.



Sonido

Puede activar o desactivar los sonidos del sistema.

Memoria

Puede acceder a los datos sobre la memoria del aparato.

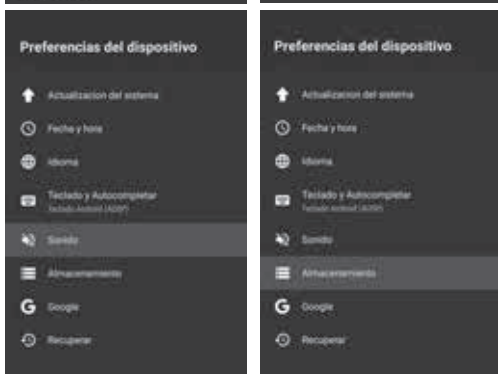

Google

Puede cambiar las configuraciones de búsqueda.



Restablecer

Para volver a las configuraciones por defecto, pulse el botón "Restablecer". Todas las aplicaciones que usted ha descargado, todas las multimedias que se han ahorrado en la memoria interna y los canales que usted ha ahorrado an ATV / DTV se eliminarán. Todas las configuraciones volverán a las configuraciones por defecto.



Puede acceder a la página inicial por pulsar el botón **"HOME"** en el control remoto.

Para elegir el Reproductor Multimedia, pulse los botones ▲/▼/◀/▶ y para abrir, pulse el botón **OK**.

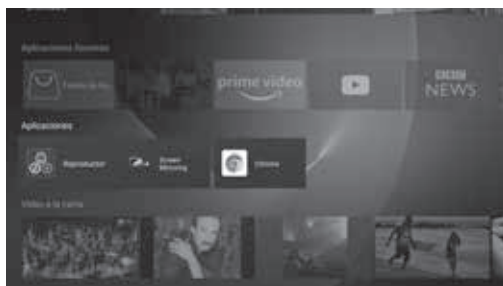

Imagen

En el menú Multimedia, para elegir las fotos, pulse los botones ◀/▶ y para abrir pulse el botón **OK**. Para volver al menú anterior, pulse el botón **EXIT**.

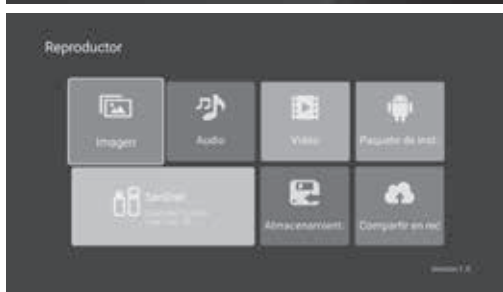

Puede ver los datos de la foto activa por pulsar el "botón azul". Para reproducir o pausar la presentación, pulse el botón ▶||.



Para girar la imagen, pulse los botones ▲/▼. Para ver la foto anterior/posterior pulse los botones ◀/▶. Para acercarse pulse el "botón rojo", para alejarse pulse el "botón verde".



Sonido

Para elegir el elemento de Música en el menú de multimedia, pulse los botones ◀ / ▶ y para abrir, pulse el botón **OK**. Para volver al menú anterior, pulse **EXIT**.

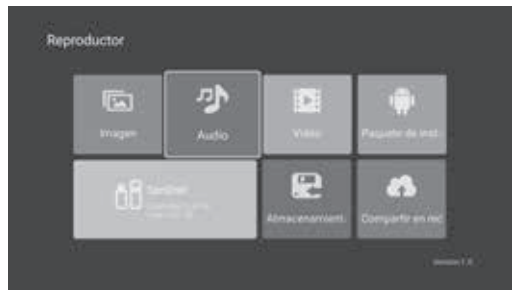

Pulse los botones ▲/▼/◀ / ▶ para elegir la canción que desea escuchar y para reproducir, pulse el botón **OK**.

Para volver al menú anterior, pulse el botón **EXIT**.

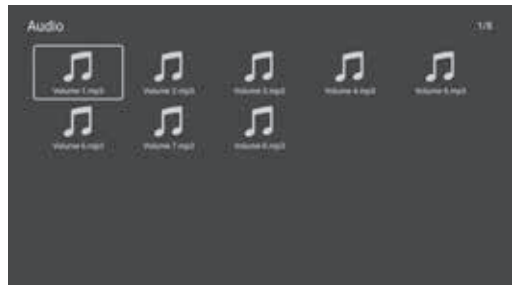

Para reproducir/pausar la música pulse el botón ▶ || , para parar la música pulse el botón ■ o el botón **EXIT**.

Para mostrar y esconder la palanca de mando pulse el "Botón Amarillo".

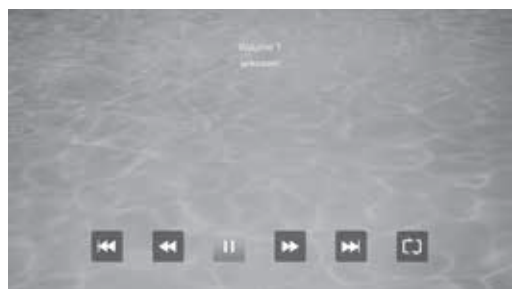

Video

Para elegir el elemento de video en el menú de multimedia, pulse los botones ◀ / ▶ y para abrir, pulse el botón **OK**. Para volver al menú anterior, pulse **EXIT**.

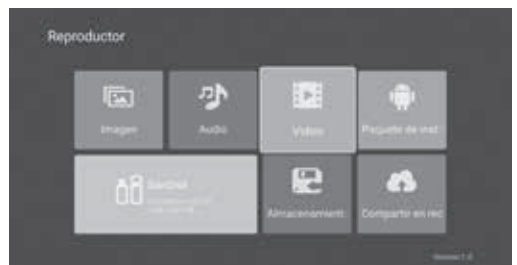

Pulse los botones ▲/▼/◀/▶ para elegir la carpeta deseada y para entrar, pulse el botón **OK**. Para volver al menú anterior, pulse el botón **EXIT**.



Para reproducir/pausar el video pulse el botón ►||, para parar el video pulse el botón ■ o el botón **EXIT**. Para mostrar y esconder la palanca de mando pulse el "Botón Amarillo".



Para la página de las configuraciones del reproductor, use el botón "Menú".



Paquete de Instalación

Con la opción de paquete de instalación, puede instalar las aplicaciones externas que están en la memoria interna a su aparato.

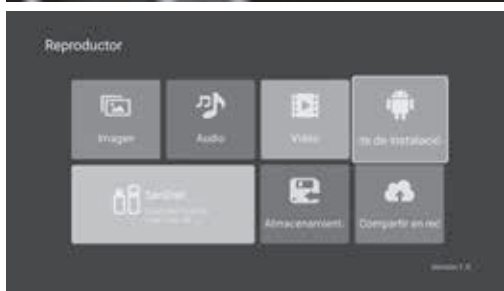

Memoria Local

Muestra todas las carpetas en la memoria externa.

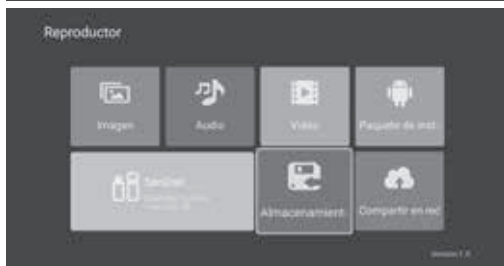

Compartir Red

Le permite reproducir los contenido por conectar a aparatos en la misma red que tienen el mismo reproductor de multimedia.

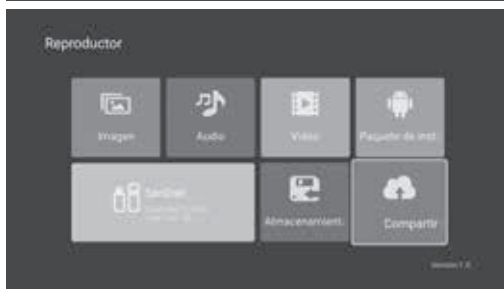

Acceso Compartido

Para ver la lista de fuentes de acceso, pulse el botón **"FUENTE"**;

Para elegir la fuente que quiere mirar, pulse los botones ▲/▼;

Para entrar a la fuente, pulse el botón **OK**.

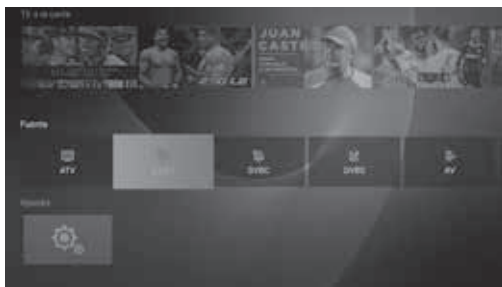
**Menú de Live TV**

Para mostrar el menú principal de OSD, pulse el botón **"MENÚ"**.

Para elegir el menú inferior, pulse los botones ▲/▼.

Puede realizar los ajustes que desea por pulsar los botones ▲/▼, para entrar pulse **OK** y para ahorrar y volver al menú anterior pulse el botón **EXIT**. Puede salir completamente de este menú por pulsar el botón **EXIT**.

Ajustes de Imagen

Para elegir la opción que desea en el menú de imagen pulse los botones ◀/▶.

Modo de imagen: Para elegir el modo de imagen pulse los botones ◀/▶ para entrar pulse el botón **OK**. (Modos usables de imagen: Estándar, Dinámico, Natural, Usuario)

Cuando el imagen está en el modo usuario, solamente puede ajustar los valores de brillo, contraste, color, nitidez.

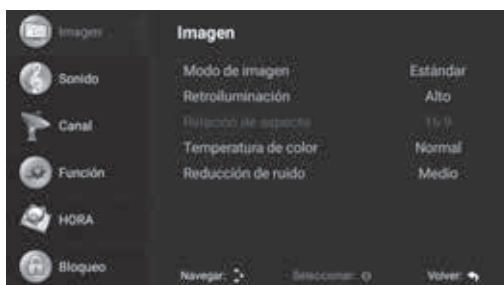

Luz trasera: Para elegir el ajuste de Luz Trasera, pulse los botones ◀/▶.

Formato de imagen: Puede cambiar el formato y la relación del imagen. Para cambiar el formato de imagen, pulse los botones ◀/▶.

Temperatura de color: Para elegir la temperatura de color, pulse los botones ◀/▶. Para elegir Normal, Frío, Caliente, pulse los botones ◀/▶.

Reducción del ruido: Para elegir la reducción del ruido, pulse los botones ◀/▶ y después para entrar pulse el botón **OK**. Para elegir Desactivado, Bajo, Medio, Alto, Automático pulse los botones ◀/▶.

Ajustes de Sonido

Para elegir la opción deseada en el menú de sonido, pulse los botones ◀ / ▶, después pulse el botón **OK**.

Modo de sonido: Para elegir el modo de sonido, pulse los botones ◀ / ▶ y después para confirmar pulse el botón **OK**. (Modos Disponibles de Sonido: Estándar, Película, Música, Usuario). Puede ajustar los valores graves y agudos cuando el modo usuario de sonido está elegido.



Equilibrio: Para ajustar, pulse los botones ◀ / ▶. Para volver al menú anterior, pulse el botón **EXIT**.

AVL: La opción AVL se usa para prevenir desequilibrio de sonido cuando se cambia entre canales con diferentes niveles de sonido. Para ajustar la opción AVL, pulse los botones ◀ / ▶.

Envolverte: Para ajustar sonido envolvente, pulse los botones ◀ / ▶.

Modo SPDIF: Para elegir la Salida SPDIF, pulse los botones ◀ / ▶ (Los modos SPDIF disponibles: AUTOMÁTICO, PCM, DESACTIVADO). Para volver al menú anterior, pulse el botón ◀.

Narración de audio: Para ajustar la Narración de Audio, pulse los botones ◀ / ▶.

Ajuste de Sonido: Para elegir el Ajuste de Sonido, pulse los botones ◀ / ▶.

Ajuste de Canales

Para mostrar el menú principal, pulse el botón **MENÚ**. Para elegir el Ajuste de Canales en el menú principal, pulse los botones ▲ / ▼ y después para entrar pulse el botón **OK**.

Búsqueda automática: Para la opción de búsqueda automática pulse los botones ▲ / ▼ y después pulse el botón **OK** para realizar la búsqueda automática. Los ajustes de Búsqueda Automática puede variar según el tipo de ATV / DTV como se muestra abajo:

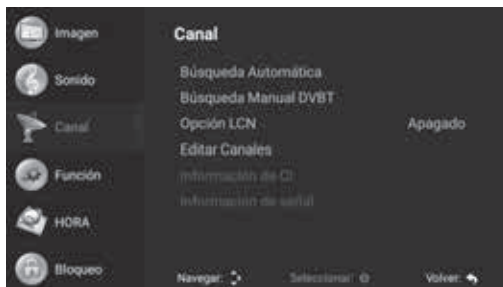

Para ATV

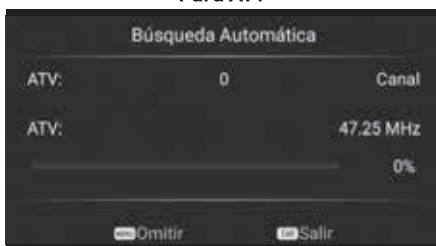

Para DVB-T



Para DVB-C



Para DVB-S



Búsqueda manual DVBS: Para elegir la búsqueda manual DVBS pulse los botones ▲/▼ y después pulse el botón **OK** para realizar una búsqueda automática.

Los ajustes de Búsqueda Manual DVBS varían según el tipo de ATV / DTV como se muestra abajo:

Para ATV

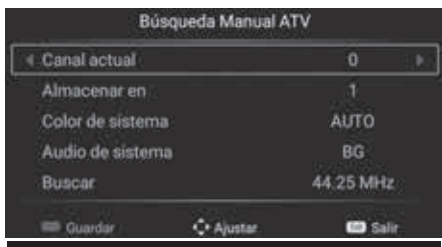

Para DVB-T



Para DVB-C

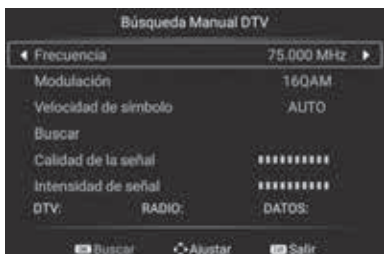

Para DVB-S



En el menú de Ajuste de Canales pulse los botones ▲/▼ para elegir la opción deseada, y después para entrar pulse el botón **OK**.

Después de terminar la búsqueda, pulse el botón **EXIT** para ahorrar y volver al menú anterior.

Puede salir completamente de este menú por pulsar el botón **EXIT**.

Ordenar canales: Para elegir la opción de ordenar canales pulse los botones ▲/▼ y pulse el botón **OK** para entrar, puede realizar las transacciones de Eliminar / Saltar / Mover / Favorito por pulsar los botones rojo, verde, azul y Mouse.



Instalación de Satélite (Para DVB-S): Para elegir el satélite deseado pulse los botones ▲/▼ y después para elegir pulse el botón **OK**.

Para elegir los parámetros de instalación pulse los botones ◀/▶.

Después de elegir un satélite y ajustar todos los parámetros de escaneo, pulse el botón azul para entrar el OSD Buscar Canal.

Modos Disponibles de Escaneo: Búsqueda Estándar / Escaneo Completa / Búsqueda de Red.

Para iniciar el escaneo pulse el botón **OK**.



Información CI (para DTV): Para elegir el elemento Interfaz Común pulse los botones ▲/▼ y pulse el botón **OK** para entrar. Con este menú puede controlar la información de carta CAM/CI.

Información de señal: Tiene la información de señal de la transmisión.

Función

Temporizador OSD: Para elegir el temporizador OSD pulse los botones ◀/▶. Para elegir todo el tiempo, 5 segundos, 10 segundos, 15 segundos, 30 segundos pulse los botones ◀/▶. Estas duraciones se refieren a la duración de que el menú LiveTV permanecerá en a pantalla.

CEC: Para entrar al submenú pulse el botón **OK**. Para elegir los elementos Control de HDMI / Apaga Automáticamente el Aparato / Enciende Automáticamente el Aparato / Lista de Aparatos CEC / Activar los elementos de ARC, pulse los botones ▲/▼ después pulse el botón **OK** para cambiar. Para volver atrás, pulse el botón **EXIT**.

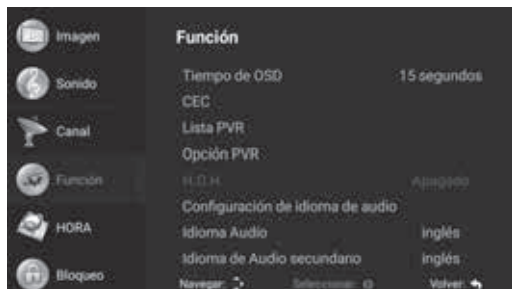

Lista de grabaciones (para DTV): Abre la lista de grabaciones de televisión. Para entrar el submenú pulse el botón **OK**, para elegir los elementos pulse los botones ▲/▼, para ajustar pulse el botón **OK**.

Opción de grabación (para DTV): Acceso al disco que se usará para el PVR y los ajustes de PVR. Para entrar el submenú pulse el botón **OK**, para elegir los elementos pulse los botones ▲/▼, para ajustar pulse el botón **OK**.

Discapacidad auditiva: Activa los textos de información en los programas que los tienen para personas con discapacidad auditiva. Para ajustar, pulse los botones ◀/▶.

Ajuste de idioma de sonido: Ofrece información sobre el idioma actual de sonido.

Idioma de sonido: Puede elegir el primer idioma actual por pulsar los botones ◀/▶ y **OK**. Para volver, pulse el botón **EXIT**.

Idioma secundario de sonido: Puede elegir el segundo idioma actual por pulsar los botones ◀/▶ y **OK**. Para volver, pulse el botón **EXIT**.

Ajuste de subtítulo: Acceso a los ajustes de subtítulo. Para entrar el submenú pulse **OK**, para elegir los elementos pulse los botones ▲/▼ y después para ajustar pulse el botón **OK**.

Idioma de subtítulo: Puede elegir la primera opción de subtítulo por pulsar los botones ◀/▶ y **OK**. Para volver, pulse el botón **EXIT**.

Idioma secundario de subtítulo: Puede elegir la segunda opción de subtítulo por pulsar los botones ◀/▶ y **OK**. Para volver, pulse el botón **EXIT**.

Restablecer: Hace todos los ajustes a su forma original. Puede elegir por el botón **OK**.

Ajustes de Tiempo

Fecha: Muestra la información actual de fecha.

Hora: Muestra la información actual horaria.

Temporizador de suspensión (Tiempo de apagar):

Para elegir el temporizador de suspensión pulse los botones ◀/▶.

Para elegir los elementos Desactivado / 10 min / 20 min / 30 min / 60 min / 90 min / 120 min / 180 min / 240 min pulse los botones ◀/▶.

Para volver atrás, pulse el botón **EXIT**.

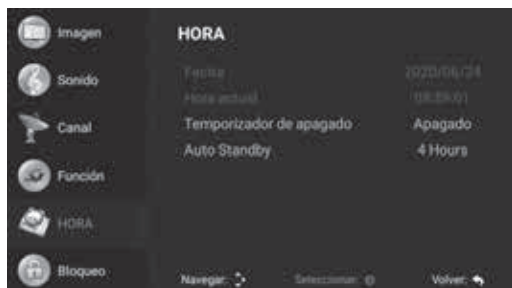

Apagar automáticamente: Para elegir Apagar Automáticamente pulse los botones ◀/▶.

Para elegir los elementos Desactivado / 1 hora / 2 horas / 3 horas / 4 horas, pulse los botones ◀/▶. Para volver atrás, pulse el botón **EXIT**.

Ajustes de Bloqueo

Bloqueo de sistema: Para entrar el submenú pulse el botón **OK**, entra el número PIN por defecto "0000".

Para elegir el bloqueo de sistema pulse los botones ◀/▶. Para volver atrás, pulse el botón **EXIT**.

Control parental: Para elegir la edad de control parental pulse los botones ◀/▶. Para volver atrás, pulse el botón **EXIT**.

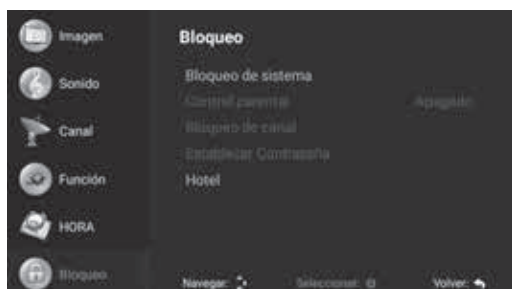

Bloqueo de Canal: Para entrar el submenú pulse el botón **OK**. Para bloquear un canal pulse los botones ▲/▼ hasta que llegue al canal y pulse el botón azul. Para volver atrás, pulse el botón **EXIT**.

Fijar Contraseña: Puede fijar una contraseña nueva por entrar las contraseñas nueva y vieja.

Problema	Qué Hacer
No hay imagen, no hay sonido:	<ul style="list-style-type: none"> - Controle si el fusible o el interruptor funciona. - Enchufe otro aparato eléctrico a la toma y controle si la toma funciona o no. - Puede existir un problema de contacto entre el cable de alimentación y la toma. - Controle la fuente de señal.
No hay color:	<ul style="list-style-type: none"> - Cambie el sistema de color. - Ajuste el nivel de color en el menú de ajustes de imagen. - Pruebe otro canal. El programa disponible puede ser blanco y negro.
El control remoto no funciona:	<ul style="list-style-type: none"> - Cambie las baterías. - Las baterías pueden ser mal colocadas. - Controle si hay un obstáculo entre el producto y el control remoto.
Hay imagen pero no hay sonido:	<ul style="list-style-type: none"> - Aumentar el sonido por pulsar el botón VOL+ - Si el ajuste de sonido está en mudo, pulse MUDO para cambiar. - Cambie el sistema de sonido. - Puede ser un problema de la difusión.
Hay fluctuaciones irregulares en el imagen:	<p>Este problema generalmente resulta de interferencia de señales por aparatos en el alrededor como carros, lámparas fluorescentes y secadores de pelo. Ajuste la antena para minimizar la interferencia de señal.</p>
Nieve e interferencia de señal:	<p>Si la antena se colocó a una zona frontera con señales débiles, el imagen puede romper con puntos como nieve. Si el señal es muy débil, puede ser necesario instalar una antena especial para fortalecer el recibo de señal.</p> <ul style="list-style-type: none"> - Ajuste el lugar y la dirección de su antena móvil o de techo. - Controle las conexiones de la antena. - Haga ajuste precisa de canal. - Pruebe otro canal. Puede ser un problema de la difusión.
Imagen duplicada:	<p>Imagen duplicada resulta del recibo de dos reflexiones del señal de televisión. Uno de los dos es el señal directo y el otro es el señal que refleja de edificios altos, colinas u otros objetos. Cambiar el lugar y la dirección de la antena puede mejorar el imagen.</p>
Interferencia de señal de radio:	<p>En esta interferencia de señal generalmente ocurren fluctuaciones móviles o líneas verticales, y en algunas ocasiones el contraste de imagen reduce. Busque la fuente de la interferencia de señal y sacala.</p>
Congelación y mosaico en el Imagen:	<p>El poder del señal del canal puede ser bajo o la antena parabólica puede estar mal recibiendo los señales satélites, Pruebe otros canales, si hay problema con otros canales también, la antena parabólica puede estar en un lugar incorrecto. Según el satélite usado, la antena parabólica se debe colocar de nuevo y no se debe poner cerca de edificios altos, arbol etc. para evitar obstáculos que impiden los señales satélites.</p> <p>NOTA: En tiempos nublados o tormentosos los señales de satélite se debilitan y pueden ocurrir problemas como congelación y mosaico en el imagen. Este problema es independiente del televisor.</p>

Idioma del Menú	32 Idiomas de Menú Inglés, Turco, Alemán, Francés, Búlgaro, Polaco, Ruso, Checo, Croata, Húngaro, Rumano, Eslovaco, Griego, Serbio, Árabe, Persa, Macedonio, Albanés, Italiano, Portugues, Español, Estonio, Bosnio, Letón, Lituano, Danés, Holandés, Noruega, Esloveno, Finlandés, Sueco, Ucraniano		
Panel	Tipo de Panel	LED	
	Brillo	250 cd/m ² (Máximo)	
	Resolución Máxima	1366 x 768	
	Ángulo de Mirar	178°	
Procesador	CPU	ARM Cortex-A55 Quad-Core	
	GPU	Mali 470MP2	
Memoria	RAM	1GB	
	ROM	8GB	
Sistema Operativo	ANDROID™ 9		
Aplicaciones Smart	Aplicaciones Instaladas	App Store, Weather, Miracast	
	Aplicaciones en la Página Inicial	Chrome, NetFlix, Facebook, Spotify, Youtube	
	Navegador	Chrome	
	NOTA: No apoya a Google	Play Store	
TV	ATV (Opcional)	Gama de Frecuencia	44MHz - 870MHz
		Impedancia de Entrada	75Ω
		Sistema de Video	PAL, SECAM
		Sistema de Sonido	BG, DK, I
		Memoria de Canales	256
	DVB-S/S2 (Opcional)	Modulación	COFDM 2K/8K, QPSK, 8PSK
		Poder de LNB	Auto/13V/18V/OFF Salida 500mA@Max
		Control de Clave LNB	22KHz
	DVB-T (Opcional)	Edición DISEqC	Compatible con 1,0 / 1,1/1,2/1,3
		Memoria de Canales	10000
DVB-T2 (Opcional)	Modulación	COFDM 2K/8K, QPSK, 16QAM, 64QAM	
	Memoria de Canales	2000	
DVB-C (Opcional)	Modulación	QPSK, 16QAM, 64QAM, 256QAM	
	Memoria de Canales	2000	
DVB-C (Opcional)	Modulación	16QAM, 64QAM, 128QAM, 256QAM	
	Memoria de Canales	2000	
Sistema de Video	MPEG-1, MPEG-2, MPEG-4, H.264, VC1, VP8/9, MJPEG, H.265, AVS, AVS+		
Sistema de Sonido	MPEG_PCM, ADPCM, FLAC, VORBIS, APE, AC3 [Opcional, requiere licencia] MP3, WAV, MKA, OGG, APE		
Entrada de Video	HDMI	480i, 480p, 720p, 1080i, 1080p	
	Componente	480i, 480p, 720p, 1080i, 1080p	
	AV	Sistema de Video	PAL/NTSC/SECAM
Entrada de Sonido	AV/Componente Sonido	Entrada RCA Mini	0,2 - 2,0 VRMS
		Nivel de Video	1,0 VP-P±10%
Salida de Sonido	Respuesta de Frecuencia	100Hz-15KHz @±3dB (1KHz, 0dB señal de referencia)	
	Potencia Máxima de Salida de Sonido	2×8W(8Ω)/2× 10W(6Ω) THD+N<10%@1KHz para [Audio Input: 0,5VRMS]	2×8mW [32Ω] THD+N<10%@1KHz para Audifono
Mejoramiento de Señal Débil	Sí		
Reducción de Ruido	Sí		
Función de Clave	STANDBY		
Ahorro de Energía	Sí		
Gasto de Energía en Standby	0,4W		
Bluetooth	Sí [Opcional]		
Modo de Hotel	Sí [Opcional]		
Conexión al internet	ETHERNET (10/100 Mbps)		
	WI-FI Interno (IEEE 802.11b/g/n)		
Terminales	Entrada	HDMI	3 x Conector de HDMI
		USB	2 x USB 2,0
		Componente	1 x Mini RCA Conector [Negro]
		AV Video + AV Sonido	3 x RCA Conector + 1 x Mini RCA Conector [Negro]
		CI Slot	1 x CI Slot [Negro]
		ETHERNET	1 x RJ45
		VGA	1 x VGA Conector [Negro]
		PC Sonido	1 x Mini RCA Conector [Negro]
		DTV & ATV (Opcional)	1 x RF-Connector
		TV Satélite (Opcional)	1 x F-Connector
	Salida	Audifono	1 x Mini RCA Conector [Negro]
		SPDIF	1 x RCA / Óptico [Opcional]

*Android es la marca de Google LLC.

Modelo	NVR-8075-32RD2S-SMA-N	
Pantalla de Visualización	80 cm	
Voltaje de Función	180-240V AC , 50/60 Hz	
Gasto de Potencia	60W	
Dimensiones (cm) (L x An x Al)		
Modelo 1	Con Soporte	73,2 x 22,02 x 47,75
	Sin Soporte	73,2 x 8,52 x 43,48
Modelo 2	Con Soporte	73,2 x 20,6 x 47,98
	Sin Soporte	73,2 x 8,52 x 43,48
Modelo 3	Con Soporte	73,2 x 19,21 x 47,70
	Sin Soporte	73,2 x 8,52 x 43,48
Modelo 4	Con Soporte	73,2 x 19,89 x 48,65
	Sin Soporte	73,2 x 8,52 x 43,48
Modelo 5	Con Soporte	73,2 x 18,61 x 47,82
	Sin Soporte	73,2 x 8,52 x 43,48
Modelo 6	Con Soporte	73,2 x 21,74 x 49,08
	Sin Soporte	73,2 x 8,52 x 43,48
Modelo 7	Con Soporte	73,2 x 21,10 x 47,18
	Sin Soporte	73,2 x 8,52 x 43,48

NOTA: No ponga el producto sobre un lugar que es más pequeño que el superficie del producto.

ATENCIÓN:

Para prevenir algún daño a la pantalla, ponga un soporte de espuma o un paño suave sobre el superficie. Asegúrese de que ningún objeto presiona la pantalla.

Modelo 1

1- Ponga el televisor, la pantalla mirando hacia abajo, sobre un superficie plano.

2- Monte los pies en sus cofres bajo del televisor.

3- Fije los pies al televisor con 2 piezas de tornillo M4x25 YHB y 2 piezas de tornillo M5x25 YHB.

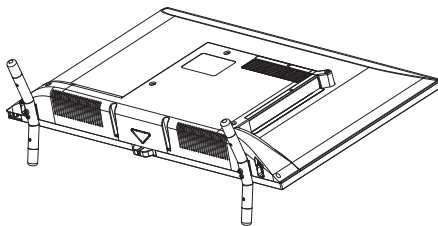
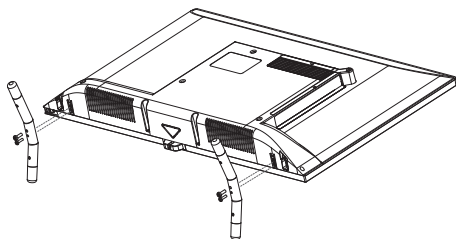

Modelo 2

1- Ponga el televisor, la pantalla mirando hacia abajo, sobre un superficie plano.

2- Monte los pies en sus cofres bajo del televisor.

3- Fije los pies al televisor con 2 piezas de tornillo M4x15 YSB y 2 piezas de tornillo M5x16 YSB.

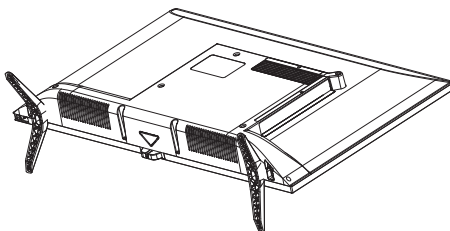
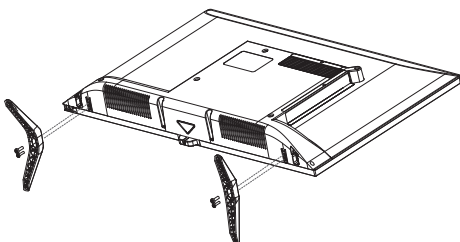

NOTA: No ponga el producto sobre un lugar que es más pequeño que el superficie del producto.

ATENCIÓN:

Para prevenir algún daño a la pantalla, ponga un soporte de espuma o un paño suave sobre el superficie. Asegúrese de que ningún objeto presiona la pantalla.

Modelo 3

1-Ponga el televisor, la pantalla mirando hacia abajo, sobre un superficie plano.

2- Monte los pies en sus cofres bajo del televisor.

3- Fije los pies al televisor con 3 piezas de tornillo M4x20 YSB,

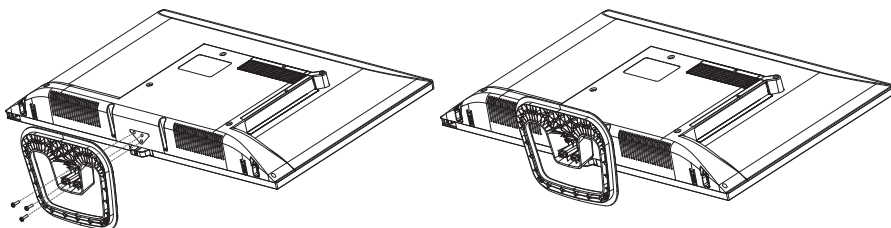

Modelo 4

1-Ponga el televisor, la pantalla mirando hacia abajo, sobre un superficie plano.

2- Monte los pies en sus cofres bajo del televisor.

3- Fije los pies al televisor con 3 piezas de tornillo M4x20 YSB,

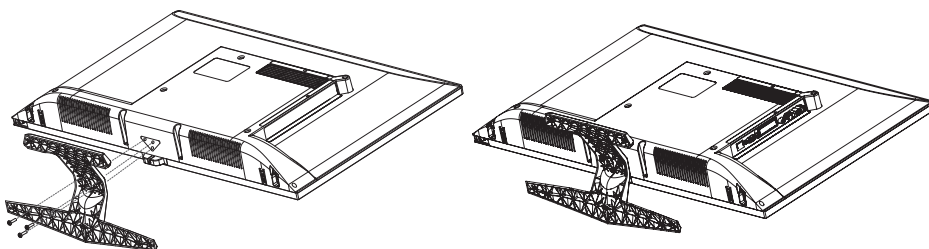

NOTA: No ponga el producto sobre un lugar que es más pequeño que el superficie del producto.

ATENCIÓN:

Para prevenir algún daño a la pantalla, ponga un soporte de espuma o un paño suave sobre el superficie. Asegúrese de que ningún objeto presiona la pantalla.

Modelo 5

1- Ponga el televisor, la pantalla mirando hacia abajo, sobre un superficie plano.

2- Monte los pies en sus cofres bajo del televisor.

3- Fije los pies al televisor con 3 piezas de tornillo M4x10 YSB,

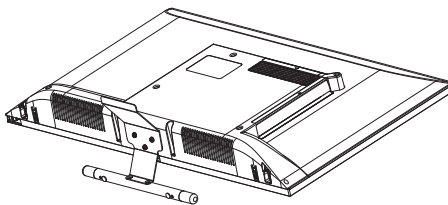
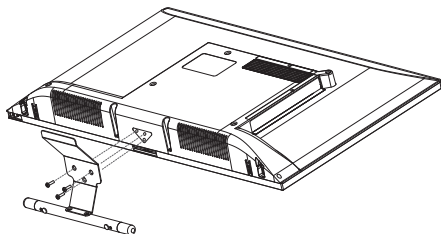

Modelo 6

1- Ponga el televisor, la pantalla mirando hacia abajo, sobre un superficie plano.

2- Monte los pies en sus cofres bajo del televisor.

3- Fije los pies al televisor con 2 piezas de tornillo M4x20 YHB y 2 piezas de tornillo M5x20 YHB.

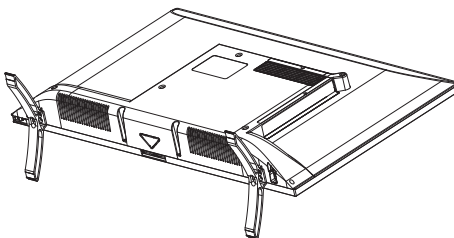
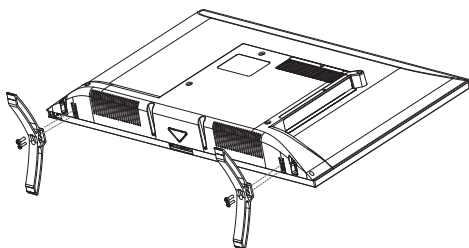

NOTA: No ponga el producto sobre un lugar que es más pequeño que el superficie del producto.

ATENCIÓN:

Para prevenir algún daño a la pantalla, ponga un soporte de espuma o un paño suave sobre el superficie. Asegúrese de que ningún objeto presiona la pantalla.

Modelo 7

1- Ponga el televisor, la pantalla mirando hacia abajo, sobre un superficie plano.

2- Monte los pies en sus cofres bajo del televisor.

3- Fije los pies al televisor con 2 piezas de tornillo M4x15 YSB y 2 piezas de tornillo M5x16 YSB.

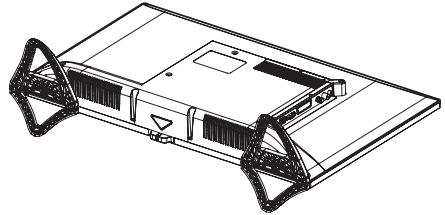
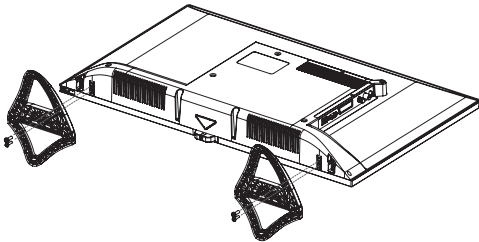

nevir

32" LED TV Guia de Referência

NVR-8075-32RD2S-SMA-N



Introdução/Características do seu Dispositivo ..	4	Menu Principal	20
Avisos Importantes	5	Seleção de Entrada	20
Controlos e Ligações	8	Menu do Live TV	20
Painel Traseiro para Entradas	8	Definições de Imagem	20
Antes de Usar	9	Definições de Som	21
Conteúdo da Embalagem	9	Sintonização	21
Telecomando	9	Funções	23
Funções dos Botões do Telecomando	10	Definições da Hora	24
Iniciar/Instalação Inicial	11	Definições de Bloquear	24
Idioma	11	Resolução de Problemas	25
País	11	Especificações Técnicas	26
Fuso Horário	11	Características do Produto	27
Definições de Rede	11	Montagem/Instalação de Base	28
Seleção do Interface	11		
Página Principal	12		
Aplicações Recomendadas	12		
Aplicações	12		
Navegador	12		
Desporto & Música	13		
Entradas	13		
Definições	13		
Definir o Nome do Seu Dispositivo	14		
Rede & Internet	14		
Aplicações	14		
Definições do Dispositivo	14		
Media	17		
Imagem	17		
Som	18		
Vídeo	18		
Pacote de Instalação	19		
Armazenamento Interno	19		
Partilha de Rede	19		

Por favor, leia esta guia de referência antes de proceder com a instalação e utilização.

Estimado Cliente,

Pedimos que leia esta guia com atenção antes de utilizar o seu dispositivo e que a guarde como referência em caso de ser necessário no futuro.

Esta guia...

Garantirá um uso rápido e seguro do seu dispositivo. Leia a informação pertinente à segurança com atenção acrescida

Características deste dispositivo:

- Elecomando com funções de controlo completo
- Exibir o menu completo e os comandos para operações em ecrã (on-screen display);
- Suporte de menu OSD multi-idíomas
- Memória para 256 canais análogos **(Opcional)**
- Opção de busca automática
- Temporizador ON/OFF
- Standby automático no fim do programa
- Proporção de Tela Automática (4:3 ou 16:9)
- Teletexto rápido com memória para 1000 páginas
- Entrada HDMI para ligação digital
- Reproduzir ficheiros de áudio, imagem e vídeo através de entrada de USB
- Memória para 10000 canais digitais **(Opcional)**
- Módulo CI
- Entrada AV
- Saída YPbPr
- Entrada VGA
- DVB T2 / C **(Opcional)**
- DVB T2 / C / S2 **(Opcional)**
- DVB S2 **(Opcional)**
- Android™ **(Android é uma marca registada de Google LLC.)**
- Suporte Wi-Fi e Ethernet (LAN)
- Bluetooth **(Opcional)**



HDMI, os termos da HDMI High Definition Multimedia Interface e o logótipo da HDMI são marcas registadas da empresa HDMI Licensing Administrator, Inc.

* Lembre-se que o conteúdo deste manual pode ser aplicado a outros modelos do produto.

* O OSD do seu televisor TV (On-Screen Display) pode variar dos modelos indicados nesta guia. Your TV's OSD (On Screen Display) may differ from the models shown in this manual.

* A partilha de ecrã não é suportada em alguns modelos de iPhone e telefones Android.

*Este dispositivo foi projetado para ser usado em aplicações domésticas e similares.

	AVISO NÃO ABRIR – RISCO DE ELETROCUSSÃO!	
<p>AVISO: POR FAVOR NÃO ABRA A COBERTURA (OU PAINEL TRASEIRO) DE MODO A EVITAR O RISCO DE ELETROCUSSÃO.</p> <p>ESTE DISPOSITIVO NÃO CONTÉM PEÇAS QUE POSSAM SER REPARADAS PELO UTILIZADOR.</p> <p>PROCURE TÉCNICOS DE ASSISTÊNCIA QUALIFICADOS.</p>		
	Este símbolo é usado para avisar contra o risco de eletrocução devido à existência de materiais não insulados dentro do dispositivo.	
	Este símbolo é usado para avisar que existem instruções importantes acerca do uso e manutenção (serviços) do dispositivo na guia de referência.	

- Certifique-se que a voltagem no rótulo de identificação se encontra conforme a voltagem da rede local.
 - Este dispositivo é um dispositivo de classe 1 e, por essa razão, tem de ser ligado a uma tomada elétrica com terra.
 - Para garantir uma ventilação adequada, posicione o dispositivo de forma que fique uma distância de 10 cm à sua volta.
 - Não bloqueie os buracos de ventilação colocados nas partes traseira e laterais do seu dispositivo. Não os tape com objetos como jornal, pano, cortina e etc.
 - Faça a instalação do dispositivo longe de fontes de calor (lareira, etc.) e outros dispositivos que emitem um campo magnético e elétrico forte.
 - A humidade relativa onde o dispositivo será colocado não deve exceder os 85%.
 - Certifique-se que o seu dispositivo não fica exposto à luz solar direta.
 - Certifique-se que o seu dispositivo não está exposto a vibração ou impacto mecânico.
 - Não coloque o seu dispositivo em áreas poeirentas.
 - Certifique-se que o seu dispositivo não entra em contacto com respingos ou gotas de água.
 - Não se deve colocar substâncias cheias (vasos, etc.) em cima do dispositivo.
 - Pode aparecer condensação no ecrã (assim como outras partes dentro do dispositivo) quando se desloca o dispositivo de um ambiente quente para outro mais frio.
- Neste caso, aguarde a evaporação da condensação antes de ligar o dispositivo.

- O dispositivo pode ser operado ou colocado em modo standby através do uso dos botões do comando que se encontram no dispositivo.
- Se está a pensar não usar o dispositivo por um período longo de tempo, desligue-o da tomada elétrica.
- É recomendado desligar o dispositivo da tomada elétrica, assim como desligar o cabo da antena durante uma trovoadas para evitar flutuações elétricas ou eletromagnéticas. Deste modo, certifique-se que as tomadas principais e o cabo da antena estão preparados para serem desligados facilmente caso seja necessário.
- Não coloque objetos inflamáveis como velas em cima do dispositivo.

Painel Led

As matérias utilizadas na construção deste produto são frágeis, por isso podem sofrer danos se o produto cair ou se sofrer um golpe. Os painéis LED são produtos de alta tecnologia que oferecem imagens detalhadas. Pode aparecer de vez em quando alguns píxeis inativos no ecrã em azul, verde ou vermelho. Este acontecimento não tem qualquer efeito sobre o desempenho deste produto.

Transporte

Certifique-se que o dispositivo está desligado, não está ligado à corrente e que todos os cabos estão desligados durante o transporte. Pode ser preciso recorrer a 2 ou mais pessoas para carregar painéis grandes. Não carregue ou aplique força no painel frontal da TV. Caso contrário, pode causar danos no produto, provocar incêndios ou ferimentos pessoais.

- Não bata no produto, não deixe cair objetos dentro dele e não atire nada para o ecrã.
- Não faça pressão ou arranhe o ecrã com as mãos ou objetos cortantes como unhas, canetas ou lápis. Pode danificar o ecrã.

Limpeza e Manutenção

Desligue o dispositivo da corrente quando está a limpá-lo e utilize para esse fim um pano próprio limpo e seco. Não esguiche água ou outros líquidos diretamente para o ecrã. Não use produtos de limpeza de vidros, ambientadores, inseticidas, óleos, produtos para polir (automóveis, industriais), assim como substâncias abrasivas como a acetona, diluente, benzina ou álcool. Estes podem causar danos no produto e no seu painel. Pode ainda apanhar um choque elétrico ou causar danos no produto.

AVISO:

Os produtos de limpeza agressivos e produtos abrasivos à base de álcool podem causar danos no ecrã. Limpe o pó dos buracos de ventilação nas partes traseira e laterais. Solventes, produtos abrasivos ou à base de álcool podem danificar o dispositivo. Na eventualidade de derramar algum líquido ou de cair um objeto para dentro do dispositivo, desligue-o de imediato e tire da tomada. Contacte técnicos de assistência qualificados para verificar o dispositivo. Não desmonte o dispositivo nem peça as pessoas não qualificadas para o desmontar; pode colocar o dispositivo e a si mesmo em risco.

Guarde a embalagem e os materiais de embalagem originais do dispositivo para quando for necessário.

Levantar e mover a TV

- É recomendado carregar a TV dentro de uma caixa ou dentro do material da embalagem original.
- Desligue e retire todos os cabos antes de levantar ou mover a TV.
- Para prevenir que o produto seja riscado e por questões de segurança, deve ser transportado na vertical, removendo-o da sua caixa por duas pessoas sem tocar no ecrã.

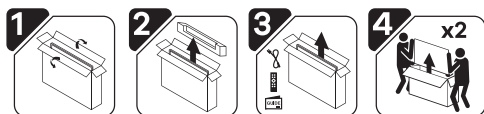

Segure a parte de cima e de baixo da TV firmemente. Tenha a atenção de não segurar a parte transparente, os altifalantes e a área da grelha dos altifalantes.

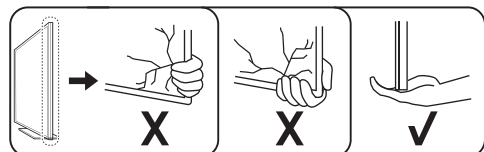

Não agite a TV durante o transporte e não deixe que fique sujeita a vibração excessiva.

- Mantenha a TV em estado vertical durante o transporte, nunca a pouse na horizontal, nem a incline para os lados.
- Tome cuidado de não danificar os botões salientes quando está a levantar a TV.

Montagem

- Monte o dispositivo perto de uma tomada de parede para ter acesso fácil.
- Pouse o dispositivo numa superfície fixa e plana.

Instalação na Parede:

Aviso: Esta operação requer duas pessoas.

Para garantir uma instalação segura, leia os artigos de segurança abaixo indicados com atenção:

- Verifique a capacidade da parede para o peso total do dispositivo e do mecanismo de instalação na parede em conjunto.
- Siga as instruções que vêm junto com a peça de instalação na parede.
- O dispositivo tem que ser instalado numa parede lisa.
- Certifique-se que os selos que serão utilizados são adequados ao material da parede.
- Certifique-se que os cabos do dispositivo não ficam pendurados por cima do dispositivo.

Todas as outras instruções de segurança acerca dos nossos dispositivos são válidas para esta operação.

Instalação na Base:

Aviso: Esta operação requer duas pessoas.

Para garantir uma instalação segura, leia os artigos de segurança abaixo indicados com atenção:

- Levante a TV e coloque-a direita na base.
- Deixe uma distância de 10 cm (mínimo) da parede para garantir uma ventilação adequada.
- Não coloque o produto num espaço mais pequeno do que a área de largura da sua superfície.

AVISO:

Certifique-se que a superfície onde vai colocar o dispositivo é firme o suficiente para suportar o seu peso. Não coloque o dispositivo numa superfície não estável (estante móvel, prateleira mais alta, etc.) e certifique-se que a parte da frente da TV não fica pendurada por cima da área onde é colocada.

AVISO:

Não monte a TV perto de fontes de calor visto que pode causar um incêndio ou outros danos.

Condições Sobre o Ambiente e Saúde Humana

Cumpra com os Regulamentos de WEEE.

WEEE

Este dispositivo não deve ser tratado como lixo doméstico, sendo composto por materiais reciclados conforme as diretivas de WEEE.



Este símbolo, colocado no produto ou na sua embalagem, indica que o mesmo não deve ser tratado como lixo doméstico.

Deve sim ser colocado num ponto de recolha destinado à reciclagem de resíduos de equipamentos elétricos e eletrónicos. Assegurando-se de que este produto é corretamente depositado, irá prevenir potenciais consequências negativas para o ambiente bem como para a saúde humana, que de outra forma poderiam ocorrer pelo mau manuseamento destes produtos.

A reciclagem dos materiais contribuirá para a conservação dos recursos naturais. Para obter informação mais detalhada sobre a reciclagem deste produto, por favor contacte o município onde reside, os serviços de recolha de resíduos da sua área ou a loja onde adquiriu o produto.

- Não toque na ficha ou na tomada da parede se tiver as mãos húmidas.
- Se reparar num cheiro queimado ou observar fumo, desligue o dispositivo da corrente imediatamente.
- Não abra a cobertura traseira do dispositivo. Pode ficar sujeito a apanhar um choque elétrico.
- O dispositivo tem proteção suficiente para não emitir radiação de raios X. Arranjos realizados por pessoas não qualificadas, alterações na secção de alta tensão ou substituir o painel LED por um modelo não adequado pode causar aumentos significativos na emissão de raios X. Um dispositivo configurado deste modo não tem quaisquer especificações iniciais e que não deve ser operado.
- Pressão sonora excessiva nos auriculares e auscultadores pode dar origem a perda de audição.
- Coloque as pilhas usadas em pontos de recolha próprios tendo em conta os danos nocivos que podem causar ao ambiente.

Informação Sobre Falhas no Uso

- Qualquer contacto de líquido com o produto, em caso de água da chuva chegar ao produto através do cabo de antena,
- Uso de voltagem incorreta, receção de alta voltagem,
- Intervenções realizadas por indivíduos não autorizados,
- Falhas devido à queda e colisão após a entrega do produto ao cliente, assim como fraturas e riscos na superfície do produto, são todos considerados falhas do utilizador.

Informação Sobre Uso Eficiente em Termos de Consumo de Energia

- Deve-se desligar o dispositivo da tomada se não está a ser utilizado em vez de desligá-lo através do telecomando. Se o dispositivo for desligado através do telecomando, vai continuar a consumir energia em modo Stand-By.
- Um nível de som baixo resultará em baixo consumo de energia.

A vida útil do dispositivo é de 10 anos. Este é o período definido das peças necessárias para a sua operação.



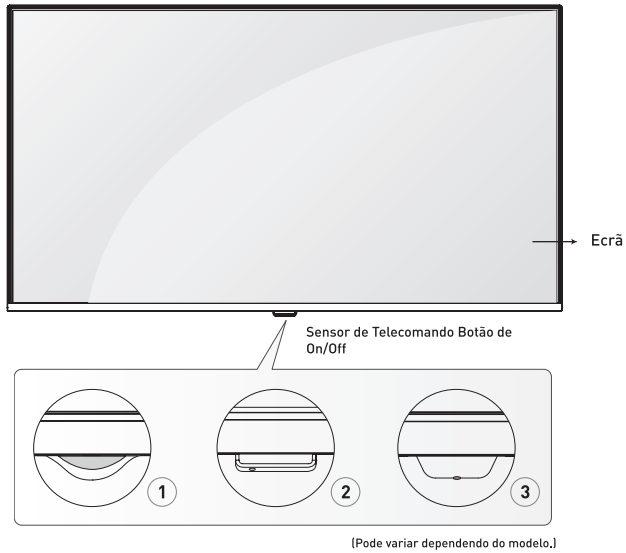

Painel Traseiro para as Entradas (Pode variar dependendo do modelo.)

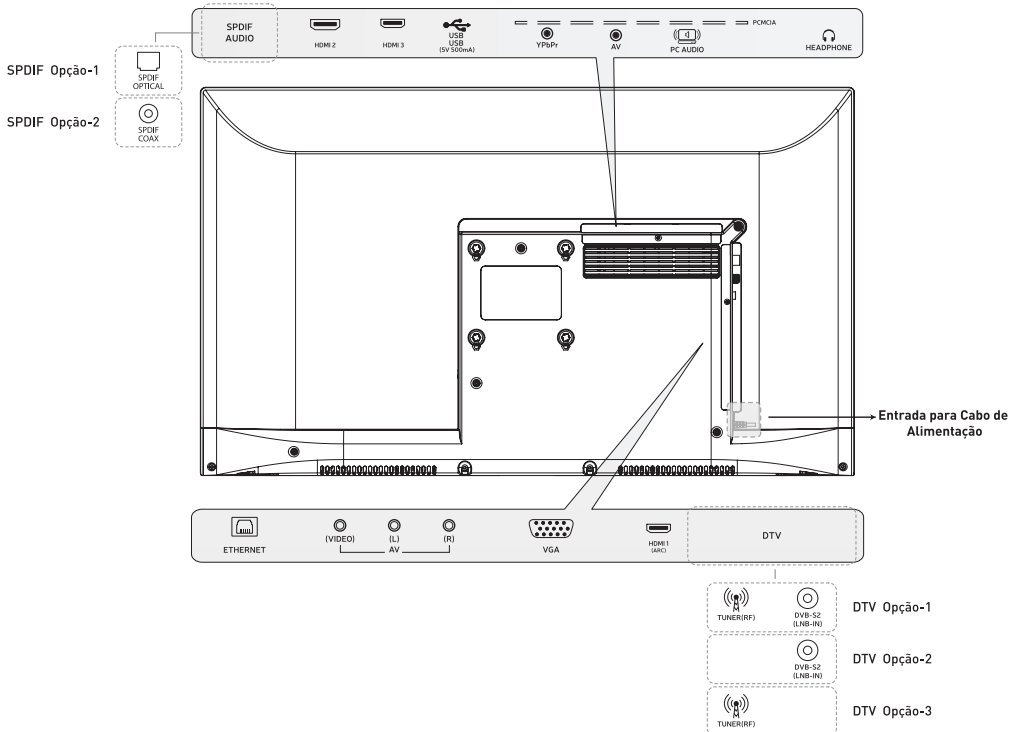

Embalagem

Quando abrir a embalagem confirme se não está a faltar nenhuma parte necessária. Se for o caso, por favor entre em contacto com o seu vendedor,

- Telecomando
- Guia de Referência
- Pilhas

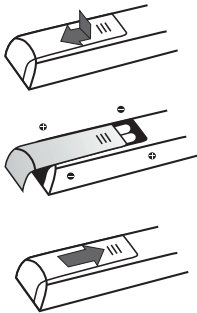
Telecomando

Depois de ler as instruções nesta página sobre a operação do seu televisor e o seu telecomando, pode proceder para as páginas seguintes sobre o uso do telecomando e o procedimento de sintonizar canais. Para substituir as pilhas, abra a tampa na parte de trás do comando e substitua as duas pilhas

(2x AAA) de forma a ficarem colocadas nos polos + e - corretos e feche novamente a tampa. Certifique-se que está a apontar o telecomando para o sensor que se encontra na parte da frente do seu televisor.

AVISO:

- Não use pilhas novas e velhas juntamente pois pode danificar o telecomando.
- Não use pilhas recarregáveis.
- Não deixe as pilhas expostas a temperaturas elevadas; não as deite no fogo, não as recarregue nem tente abri-las. Pode causar efluência ou explosão.
- Se não vai usar o telecomando por um período longo de tempo, remova as pilhas do telecomando.
- Se as pilhas forem substituídas por um tipo errado, existe o risco de explosão. Por favor use pilhas iguais ou equivalentes.

Ligar a Televisão

- PRIMEIRO, ligue o cabo de alimentação à televisão e DEPOIS ligue o cabo à tomada da parede. A localização da entrada do cabo de alimentação na parte de trás do televisor pode variar entre os modelos.

- O seu televisor só pode ser ligado a uma fonte de energia AC. Não se deve ligar este equipamento a uma fonte de energia DC. Se a ficha estiver separada do cabo de alimentação, não a ligue à tomada.

- Ligue o cabo de antena exterior ou o cabovisão à entrada de antena/cabo input na parte de trás do televisor.

AVISO:

- A entrada de antena (75 Ohm - VHF/UHF/cabo) pode ser utilizada para ligar outros dispositivos (gravador de vídeo, recetor de satélite, etc.) através da antena exterior ou de um modulador. Não recomendamos que ligue outros dispositivos (gravador de vídeo, recetor de satélite, etc.) ao seu televisor inicialmente porque tornará o procedimento de instalação mais complicado devido aos passos adicionais. Pode estabelecer a ligação destes dispositivos depois de terminar a sintonização de canais.

- Pode ligar o seu televisor pressionando o botão de On/Off.

NOTE:

- Antes de ligar outros dispositivos às entradas de AV, finalize o procedimento de ajuste de canais para evitar problemas na seleção de dispositivos.

- Desligue o televisor da alimentação antes de ligar outros dispositivos. Caso contrário, pode causar uma avaria no seu televisor.



- 1. Standby:** Desliga/liga o dispositivo.
- 2. Source:** Abre a página de entradas.
- 3. Mute (Sem Som):** Desliga/liga o modo sem som.
- 4. TXT:** Abre o teletexto
- 5. Screen Mirroring:** O espelhamento de tela permite a exibição da tela compatível (como um smartphone) na TV.
- 6. REC:** Inicia a gravação de PVR.
- 7. PVR:** Abre a página de reprodução das gravações.
- 8. Stop:** Faz parar a reprodução de ficheiros de multimédia.
- 9. Avanço Rápido:** Faz avançar a multimédia reproduzida de forma rápida.
- 10. Play/Pause:** Toca ou pausa a multimédia. / Abre o menu de barra de reprodução.
- 11. Rebobinar Rápido:** Rebobina a multimédia reproduzida de forma rápida.
- 12. Teclas Coloridas:** Ativa as funções relacionadas aos ícones vermelho / verde / amarelo / azul.
- 13. Tecla de Espaço:** Executa o espaço entre caracteres e palavras no teclado na tela.
- 14. Botão de Apagar:** Apaga os caracteres introduzidos através do teclado do ecrã.
- 15. HOME:** Abre a página principal da Smart TV.
- 16. VOL+/-:** Ajusta o volume.
- 17. CH+/-:** Muda os canais.
- 18. Ponteiro:** Liga/desliga o ponteiro.
- 19. OK:** Abre a lista de canais.
- 20. Botões de Navegação:** Permite navegar nos menus.
- 21. Menu:** Abre o menu.
- 22. EXIT:** Sai da aplicação e do menu.
- 23. RECALL:** Volta para o canal anterior.
- 24. FAV (Favoritos):** Realiza a operação relevante às teclas coloridas.
- 25. EPG (Guia de Programação Eletrónica):** Mostra o guia de programação eletrónica.
- 26. Info:** Mostra informação acerca do conteúdo no ecrã.
- 27. Botões Numéricos:** Muda os canais, introduz números numa caixa de texto no ecrã.
- 28. Idioma da Legenda:** Mostra a opção de legenda.
- 29. Idioma do Audio:** Mostra a opção do idioma do áudio.

Iniciar

Ligue o cabo de alimentação. Pressione o botão  (modo StandBy) no telecomando para ligar o televisor.

Se está a ligar o televisor pela primeira vez; o seu televisor iniciará dentro de momentos, por favor aguarde. Uma vez que a iniciação esteja concluída, será convidado a configurar o menu de instalação inicial.

Idioma: Selecione o idioma desejado através dos botões de navegação ▲/▼ e pressione o botão **OK** para confirmar a seleção. Pressione o botão “Seguinte” para avançar para o próximo passo.

País: Selecione o país desejado através dos botões de navegação ▲/▼ e ◀/▶ e pressione o botão **OK** para confirmar a seleção. Pressione o botão “Seguinte” para avançar para o próximo passo.

Fuso Horário: Selecione a cidade onde está localizado ou uma cidade que se encontre no mesmo fuso horário através dos botões de navegação ▲/▼ e pressione o botão **OK** para confirmar a seleção. Pressione o botão “Seguinte” para avançar para o próximo passo.

Definições da Rede: Aqui pode encontrar a informação sobre a rede com fios. Pressione o botão “Seguinte” para avançar para o próximo passo.

Seleção da Interface: Selecione o botão desejado para ligar a sua Smart TV. Start TV; (Para abrir a aplicação LiveTV) Iniciar com a Página Principal; (Para abrir a página principal da Smart TV). Pressione o botão “Seguinte” para avançar para o próximo passo.

A sua Smart TV está pronta a usar.



Antes de começar a usar o seu televisor, certifique-se que a data e hora estão corretas. Pode aceder à página principal carregando no botão **“HOME”** no seu telecomando. A primeira linha na página principal contém os vídeos mais recentes. Os vídeos serão atualizados em dias intercalados. Use os botões de navegação ◀/▶ para selecionar o vídeo desejado e pressione o botão **OK** para reproduzir (Nota: A aplicação do Youtube tem que estar instalada para visualizar estes vídeos).

Aplicações Recomendadas

Estas são as aplicações recomendadas na Loja de Aplicações. Pressione o botão **OK** para descarregar estas aplicações. Também pode aceder à Loja para descarregar outras aplicações.

Aplicações

Esta seleção inclui aplicações pré-instaladas e aplicações instaladas pelo utilizador. Use os botões de navegação ◀/▶ para selecionar uma APLICAÇÃO e pressione o botão **OK** para abrir a aplicação.

Navegador

O utilizador pode aceder à internet através do navegador (O navegador tem que ser descarregado e instalado previamente). Uma vez que o navegador se encontra instalado, pode ser acedido ao pressionar o botão **“HOME”** no telecomando.

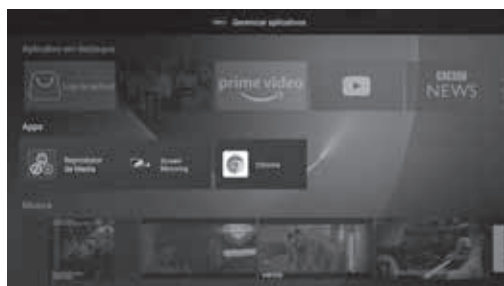
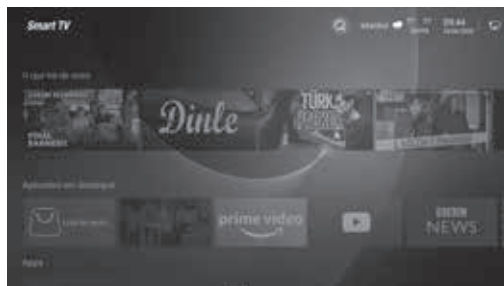

Desporto & Música

Esta lista inclui os mais recentes vídeos de músicas e de desporto. Use os botões de navegação ◀/▶ para seleccionar o vídeo desejado e pressione o botão **OK** para reproduzir [Nota: A aplicação do Youtube tem que estar instalada para visualizar estes vídeos].



Entradas

Permite aceder aos recursos disponíveis na aplicação Live TV. Use os botões de navegação ◀/▶ para seleccionar uma ENTRADA e pressione o botão **OK** para mudar para essa entrada.



Definições

Pode aceder à página principal se pressionar o botão **"HOME"** no seu telecomando. Depois pode usar os botões de navegação ▲/▼ e o botão **OK** para aceder à página das DEFINIÇÕES.

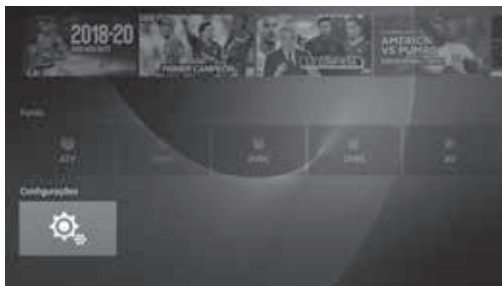

Pode definir um nome para o dispositivo, alterar definições da rede, gerir as aplicações, assim como gerir todas as definições do dispositivo e obter informação acerca do televisor no menu das Definições.

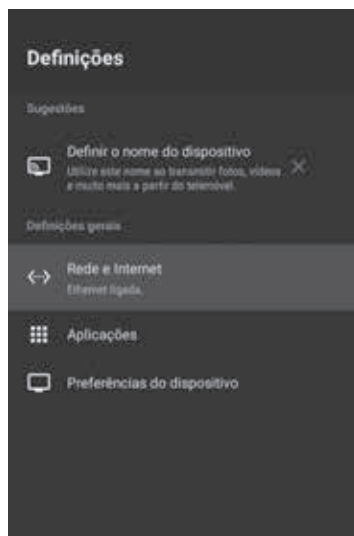

Definir o Nome do seu Dispositivo

Pode atribuir um nome ao seu dispositivo para que possa ser encontrado no caso de fazer streaming ou estabelecer ligação através de outros dispositivos.



Rede & Internet

Para seleccionar uma rede que pretende utilizar, use os botões de navegação ▲/▼. Introduza a senha da rede sem fios para estabelecer a ligação.

Mostra a informação sobre a ligação à rede com fios atual.

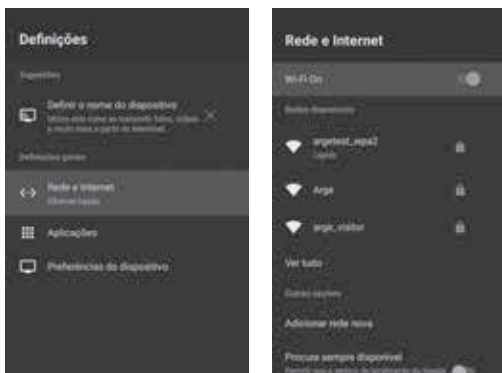

Aplicações

Aqui pode encontrar a lista de aplicações instaladas e as permissões das mesmas. Pressione o botão **OK** para "Parar" e "Remover" a aplicação atual e siga para a página aberta.



Definições do Dispositivo

Atualização do Sistema Local

Esta é a página de Atualização do Sistema Local do Sistema Local do fabricante do seu televisor.

Pode inquirir sobre atualizações do sistema e alterar as definições de atualização do sistema nesta página. Pressione o botão **OK** na "Atualização do Sistema Local" para inquirir sobre a atualização do sistema. De seguida, será apresentada na nova página aberta a informação novas atualizações para o sistema. No caso de existir uma nova atualização, pode avançar para atualizar o seu sistema. Tem que estar ligado à internet para realizar este procedimento.



Sobre

Esta secção mostra informação sobre o sistema.

Atualização do Sistema: Pressione o botão **OK** na página de atualização do Sistema para inquirir sobre o estado de atualização do Sistema. De seguida, será apresentado na página aberta se existe alguma atualização pendente. No caso de existir uma atualização, pode avançar para atualizar o Sistema. Tem que estar ligado à rede de internet para realizar este procedimento.



Nome do Dispositivo: Pode alterar o nome do seu dispositivo.

Reiniciar: Pode reiniciar o seu dispositivo com esta opção.

Estado: Pode consultar o Estado para aceder à informação sobre o seu endereço de IP, endereço de MAC, endereço de Bluetooth, Número de Série e Tempo de Atividade.



Informação Legal: Pode consultar esta opção para aceder à informação de licenciamento do seu dispositivo.



Data & Hora

Pode escolher como deseja visualizar a hora na página de hora e data automática.

Selecione "Usar hora da rede" para definir a hora através da internet, "Usar hora transmitida" para definir a hora através da fonte de transmissão, e selecione "Off" para introduzir a hora manualmente. Uma vez que definir a hora e a data automaticamente se encontrar "Off", as opções de "Definir Data", "Definir Hora" e "Definir Fuso Horário" estarão ativas. Pode definir o formato da hora em 24 horas ou 12 horas.

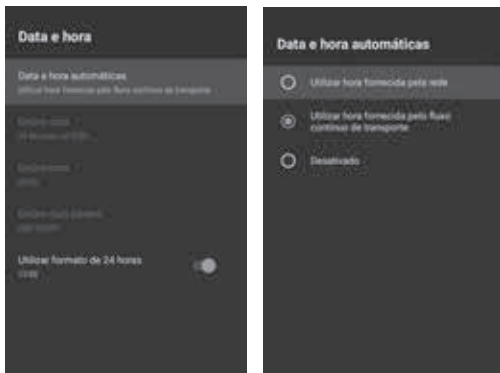

Idioma

Use os botões de navegação ▲/▼ para selecionar o idioma do sistema desejado e pressione o botão **OK** para confirmar a sua escolha.

Teclado e Preenchimento Automático

Podemos fazer a seleção do teclado e alterar as definições do teclado.

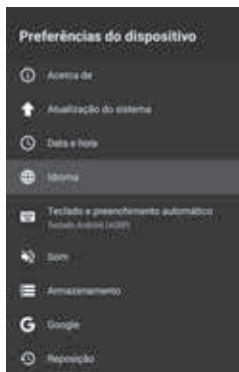

Som

Podemos desligar os sons do sistema.

Armazenamento

Podemos aceder à informação acerca do espaço de armazenamento do dispositivo.



Google

Podemos fazer alterações nas definições do motor de pesquisa.

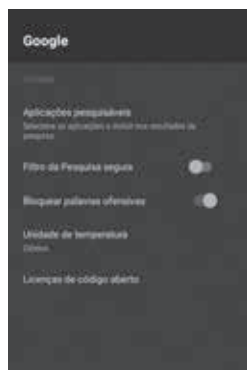

Redefinir

Selecione o botão de "Redefinir" para reiniciar o televisor e voltar a repor as definições de fábrica. Todas as aplicações que descarregou, os ficheiros multimédia guardados no armazenamento interno e os canais que enviou para o ATV/DTV serão apagados. Adicionalmente, todas as definições voltarão à configuração do padrão de fábrica.



Pressione o botão **“HOME”** no seu telecomando para aceder à página principal.

Use os botões de navegação ▲/▼/◀/▶ para seleccionar o Leitor de Multimédia na página principal, depois pressione o botão **OK** para aceder a esse menu.

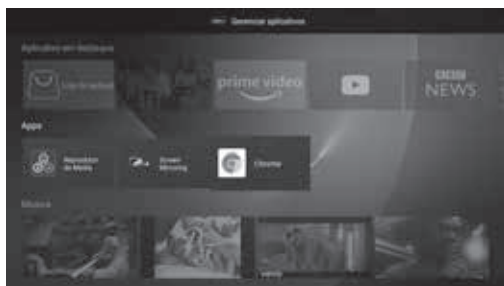

Fotografia

Use os botões de navegação ◀/▶ para seleccionar Fotografia e pressione o botão **OK** para aceder a este menu. Pressione o botão **EXIT** para voltar ao menu anterior.



Pode visualizar informação sobre a fotografia seleccionada através do botão azul. Pressione o botão ▶|| para reproduzir a apresentação de slides ou colocá-lo em pausa.



Pressione os botões ▲/▼ para rodar a fotografia. Pressione os botões ◀/▶ para visualizar a fotografia seguinte/anterior. Use o “botão vermelho” para ampliar a fotografia ou o “botão verde” para diminuir a fotografia.



Som

Use os botões de navegação ◀/▶ para selecionar a opção de Música e confirme a sua seleção pressionando o botão **OK** para abrir o menu. Pressione o botão de **EXIT** para voltar ao menu anterior.



Use os botões de navegação ▲/▼/◀/▶ para selecionar a faixa que pretende ouvir e pressione o botão **OK** para reproduzi-la. Pressione o botão **EXIT** para voltar ao menu anterior.

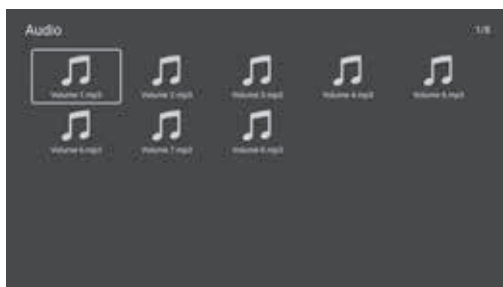

Pressione o botão ▶|| para reproduzir/por em pausa a faixa, pressione o botão ■ ou **EXIT** para parar a reprodução.

Use o botão "Chave Amarela" para abrir e fechar a barra de controlo.

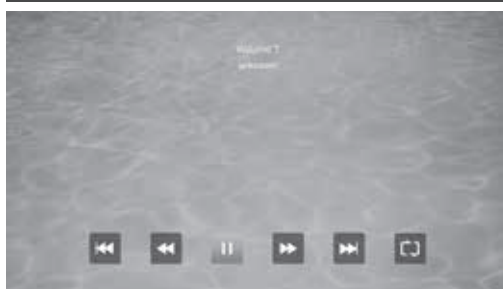

Vídeo

Pressione os botões de navegar ◀/▶ para selecionar a opção Vídeo e pressione o botão **OK** para abrir o menu. Pressione o botão **EXIT** para voltar ao menu anterior.



Use os botões de navegação ▲/▼/◀/▶ e o botão de **OK** para selecionar e abrir a pasta desejada. Pressione o botão **EXIT** para voltar ao menu anterior.

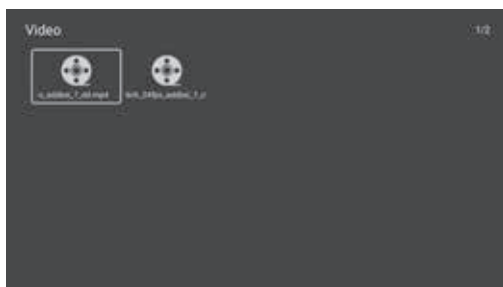

Pressione o botão ►|| para reproduzir/por em pausa o vídeo, pressione o botão ■ ou **EXIT** para parar a reprodução. Use o botão “Chave Amarela” para abrir e fechar a barra de controlo.



Use o botão “Menu” para abrir a página de Definições do Leitor.



Pacote de Instalação

Com a opção do pacote de instalação, pode instalar aplicações externas para o Armazenamento Externo do seu dispositivo.

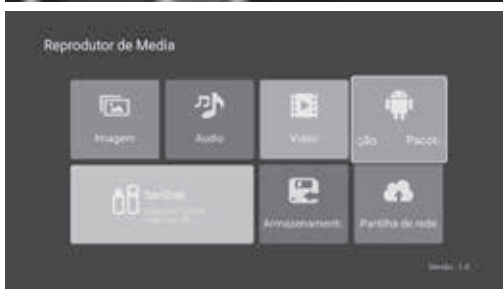

Armazenamento Local

Permite visualizar todos os ficheiros que se encontram no Armazenamento Externo.



Partilha de Rede

Permite reproduzir conteúdo ligando aos dispositivos com o mesmo leitor de multimédia que estão ligados à mesma rede.



Seleção de Entrada

Pressione o botão **"SOURCE"** para visualizar a lista de entradas de input.

Para selecionar a entrada de input que pretende ver, use os botões de navegação ▲/▼.

Pressione o botão **OK** para abrir a entrada de input selecionada.

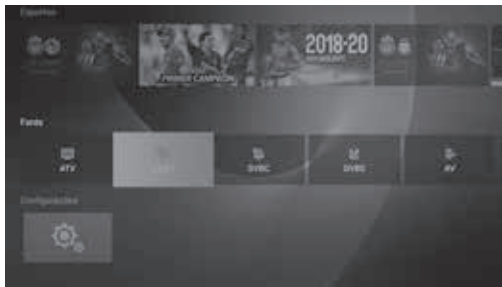
**Menu de Live TV**

Pressione o botão **"MENU"** para visualizar o OSD do menu principal.

Para selecionar o sub-menu desejado, use os botões de navegação ▲/▼.

Pode selecionar as definições desejadas através dos botões de navegação ▲/▼. de seguida, pressione **OK** para entrar e pressione **EXIT** para guardar e voltar ao menu anterior. Pode sair deste menu totalmente se pressionar o botão **EXIT**.

Definições de Imagem

Pressione os botões de navegação ◀ / ▶ para selecionar a opção que deseja definir no menu de imagem.

Modo de Imagem: Use os botões de navegação ◀ / ▶ para selecionar o Modo de Imagem e pressione **OK** para definir esse modo. (Os modos disponíveis: Padrão, Dinâmico, Natural, Modo Utilizador)

Em Modo Utilizador, só pode ajustar os valores de Brilho, Contraste, Cor e Nitidez.

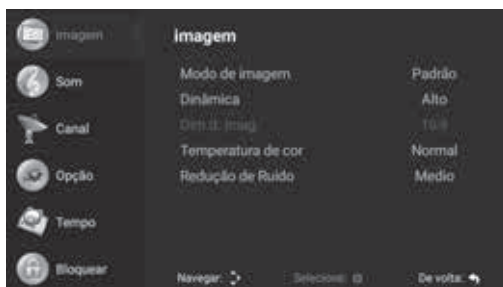

Retroiluminação: Use os botões de navegação ◀ / ▶ para selecionar as opções de retroiluminação.

Formato da Imagem: Pode alterar a proporção da tela através do formato da imagem. Pressione os botões de navegação ◀ / ▶ para alterar o formato da imagem.

Temperatura da Cor: Para selecionar a temperatura da cor, use os botões de navegação ◀ / ▶. Pressione os botões de navegação ◀ / ▶ para selecionar Normal, Frio, Quente.

Redução de Ruído: Pressione os botões de navegação ◀ / ▶ para selecionar a opção de Redução de Ruído, depois pressione **OK** para ativar o modo. Pressione os botões the ◀ / ▶ para selecionar as opções Off, Baixo, Médio, Elevado, Automático.

Definição de Áudio

Pressione os botões ◀/▶ para selecionar a opção que pretende definir no menu do Som, depois pressione o botão **OK** para entrar

Modo de Som: Use os botões de navegação ◀/▶ para selecionar um modo de som e depois pressione **OK** para confirmar. (Modos de Som Disponíveis: Padrão, Filmes, Dinâmico, Modo de Utilizador). Pode ajustar os valores de baixo e agudo no Modo do Utilizador.



Equilíbrio: Pressione os botões ◀/▶ para ajustar. Pressione o botão **EXIT** para voltar ao menu anterior.

AVL: A função AVL serve para evitar desequilíbrio no volume quando se alterna entre os canais. Pressione os botões de navegação ◀/▶ para definir o AVL.

Surround: Pressione os botões de navegação ◀/▶ para ajustar o Som Surround.

Modo SPDIF: Para selecionar o SPDIF Output, pressione os botões de navegação ◀/▶. (Modos de SPDIF Disponíveis: AUTO, PCM, OFF). Pressione o botão para voltar ao menu anterior.

Narração de Áudio: Pressione os botões ◀/▶ para definir uma narração de voz.

Ajuste de Volume: Para selecionar o ajuste de volume, pressione os botões de navegação ◀/▶.

Sintonização

Pressione o botão **MENU** para aceder ao Menu principal. Usando os botões de navegação ▲/▼ seleccione o Tuning no menu principal e depois pressione **OK** para confirmar.

Busca Automática: Pressione os botões de navegação ▲/▼ para seleccionar a opção Busca Automática e depois pressione **OK** para iniciar a Busca Automática.

As definições de Busca Automática variam dependendo do tipo de ATV/DTV como abaixo indicado:



Para ATV



Para DVB-T



Para DVB-C



Para DVB-S

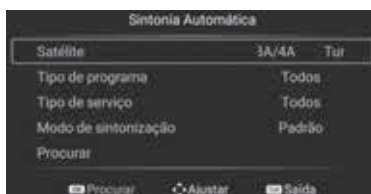

Busca Manual DVBS: Pressione os botões de navegação ▲/▼ para selecionar a busca manual DVBS, depois pressione **OK** para iniciar a busca automática.

As definições de Busca Manual DVBS variam dependendo do tipo de ATV/DTV como abaixo indicado:

Para ATV

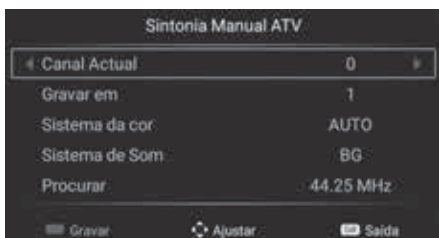

Para DVB-T

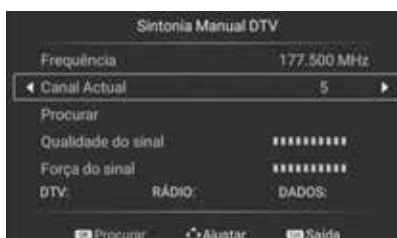

Para DVB-C



Para DVB-S



Pressione os botões de navegação ▲/▼ para selecionar a opção que deseja ajustar no menu de Sintonização, depois pressione **OK** para entrar.

Uma vez que termine o ajuste, pressione **EXIT** para guardar e voltar ao menu anterior.

Editar Canais: Pressione os botões de navegação ▲/▼ para selecionar a opção de Editar Canais e pressione **OK** para entrar; pode fazer a seleção de Apagar/Saltar/Mover/Favoritos através dos botões Vermelho, Verde, Azul e os botões do Rato.



Instalação de Satélite (para DVB-S): Pressione os botões de navegação ▲/▼ para selecionar o satélite desejado e depois pressione **OK** para confirmar a seleção.

Use os botões de navegação ◀/▶ para definir os parâmetros.

Depois de selecionar o satélite e definir todos os parâmetros para sintonizar o satélite, pressione o botão azul para entrar no OSD da Pesquisa de Canais. Modos de Sintonização Suportados: Sintonização Padrão/Sintonização Completa/Sintonização da Rede Search.

Pressione **OK** para dar início à sintonização.



Informação CI (para DTV): Pressione os botões de navegação ▲/▼ para selecionar itens de Interface Comum e pressione **OK** para entrar no menu relevante. Pode consultar informação acerca do cartão CAM/CI através deste menu.

Informação Sobre o Sinal: Contém informação sobre o sinal da transmissão.

Função

Temporizador OSD: Para selecionar o temporizador OSD, use os botões de navegação ◀/▶. Pressione os botões para selecionar as opções Sempre, 5 segundos, 10 segundos, 15 segundos e 30 segundos. Estes tempos indicam o tempo que o menu da Live TV fica no ecrã.

CEC: Pressione o botão **OK** para entrar no submenu, use os botões de navegação ▲/▼ para selecionar o controlo de HDMI/Encerro Automático do Dispositivo/Ligar Automático do Televisor/Lista de Dispositivos CCEC/Ativar Itens ARC, depois pressione o botão **OK** para alterar.

Pressione **EXIT** para voltar para trás.

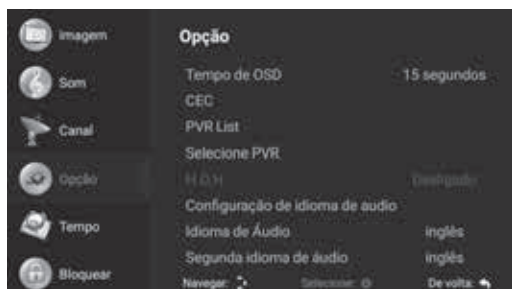

Lista de Gravações (para DTV): Abre a lista de programas gravados previamente. Pressione o botão **OK** para entrar no submenu e depois use os botões de navegação ▲/▼ para selecionar os itens e use o botão **OK** novamente para ajustar.

Opções de Gravação (para DTV): Permite aceder ao disco e às definições de PVR para ser usado para PVR. Pressione o botão **OK** para aceder ao submenu, depois use os botões de navegação ▲/▼ para selecionar os itens e use o botão **OK** para ajustar.

Deiciência Auditiva: Assegura o uso destes programas com informação adicional legendada para pessoas com perda auditiva. Use os botões ◀/▶ para ajustar.

De(nições de Idioma de Áudio: Informação acerca do idioma de áudio atualmente selecionado.

Idioma de Áudio: Pode selecionar o idioma padrão 1 através dos botões de navegação ◀/▶ e do botão **OK**. Pressione **EXIT** para voltar para trás.

Idioma de Áudio Secundário: Pode selecionar o idioma padrão 2 através dos botões de navegação ◀/▶ e do botão **OK**. Pressione **EXIT** para voltar para trás.

Definições das Legendas: Permite aceder às definições das legendas. Pressione o botão **OK** para entrar no submenu e use os botões de navegação ▲/▼ para seleccionar itens e depois pressione o botão **OK** novamente para confirmar a selecção.

Idioma das Legendas: Pode seleccionar as legendas padrão 1 através dos botões de navegação ◀/▶ e do botão **OK**. Pressione **EXIT** para voltar para trás.

Idioma das Legendas Secundário: Pode seleccionar as legendas padrão 2 através dos botões de navegação ◀/▶ e do botão **OK**. Pressione **EXIT** para voltar para trás.

Redefinir: Reverte todas as alterações para os seus estados iniciais. Pode seleccionar com o botão **OK**.

Definições de Tempo

Data: Mostra a data atual.

Hora Atual: Mostra a hora atual.

Temporizador (Tempo Desligado): Use os botões de navegação ◀/▶ para seleccionar o temporizador. Pressione os botões ◀/▶ para seleccionar Off/10 mins/20 mins/30 mins/60 mins/90 mins/120 mins/180 mins/240 mins. Pressione o botão **EXIT** para voltar atrás.

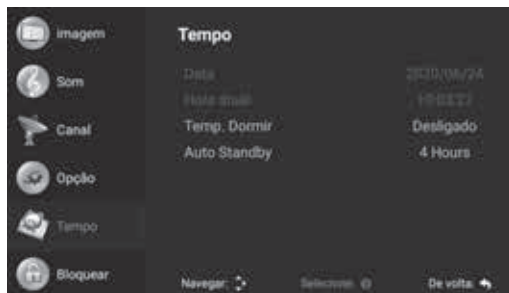

Encerro Automático: Use os botões ◀/▶ para seleccionar o Encerro Automático. Pressione os botões de navegação ◀/▶ para seleccionar Off/1 hora/2 horas/3 horas/4 horas. Pressione **EXIT** para voltar atrás.

Definições de Bloquear

Bloqueio do Sistema: Pressione o botão **OK** para entrar no submenu e introduza o número de PIN padrão "0000". Para seleccionar o Bloqueio do Sistema, use os botões de navegação ◀/▶. Pressione **EXIT** para voltar atrás.

Restrições de Acesso: Para seleccionar as restrições de acesso por idade, use os botões de navegação ◀/▶. Pressione o botão **EXIT** para voltar atrás.

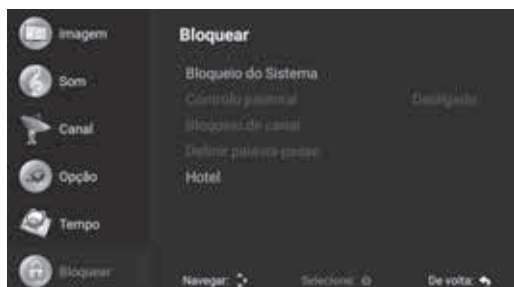

Restrições dos Canais: Pressione **OK** para entrar no submenu. Para definir a restrição de um canal, seleccione o canal através dos botões de navegação ▲/▼ e pressione o botão "Azul". Pressione o botão **EXIT** para voltar atrás.

Definir uma Senha: Pode criar uma nova senha introduzindo a senha antiga e a nova consecutivamente.

Problema	Resolução
Sem Imagem, Sem Som:	<ul style="list-style-type: none"> - Verifique se o fusível ou disjuntor está a funcionar corretamente. - Verifique se a tomada da parede está a funcionar corretamente ligando a um outro dispositivo. - Pode existir uma falha de contacto entre o cabo de alimentação e a tomada da parede.
Sem Cor:	<ul style="list-style-type: none"> - Mude o padrão da cor. - Ajuste os níveis de tonalidade no menu de Imagem. - Experimente um outro canal, o programa pode estar a ser transmitido a preto e branco.
Telecomando não funciona:	<ul style="list-style-type: none"> - Substitua as pilhas. - As pilhas podem estar colocadas de forma errada. - Verifique se há obstáculos entre o telecomando e o produto.
Imagem sem Som:	<ul style="list-style-type: none"> - Aumente o volume usando o botão VOL+ - O sistema pode estar em modo sem som, pressione o botão MUTE para desativar este modo. - Altere o sistema de som. - Pode ser um problema de transmissão.
Ecrã está a oscilar:	Este problema geralmente ocorre devido à interferência aumentada originada por alguns dispositivos como um automóvel, uma lâmpada fluorescente ou um secador de cabelo, etc. Ajuste a antena de forma a minimizar este tipo de interferência ao máximo.
Ruído na Imagem e Interferência no Sinal:	<p>Se a antena está colocada numa zona fronteira, pode haver perda de imagem como píxeis com ruído. Se o sinal está demasiado fraco, pode ser preciso instalar uma antena especial para aumentar a força de receção do sinal.</p> <ul style="list-style-type: none"> - Ajuste a localização ou a direção da sua antena fixa ou portátil. - Verifique as ligações da antena. - Ajuste as definições de afinar. - Experimente outro canal. Pode existir problemas na transmissão.
Sombras na Imagem:	Sombras na imagem ocorrem em caso de receber dois reflexos do sinal da TV. Um deles é recebido diretamente, enquanto o outro é refletido nos prédios altos, colinas e outros objetos. Mudar a localização e a direção da antena pode melhorar a receção do sinal.
Interferência na Frequência de Rádio:	Neste tipo de interferência do sinal é comum observar ondulações e linhas verticais e, em alguns casos, o contraste da imagem diminui. Encontre a frequência de rádio que causa esta interferência do sinal e elimine-a.
Mosaicos e Paragens na Imagem:	<p>O sinal do canal pode ser fraco ou a antena parabólica pode não estar a receber os sinais corretamente. Experimente outros canais e, se o problema persistir, a antena parabólica pode estar mal colocada. A antena parabólica tem que ser reposicionada conforme o satélite que é utilizado. A antena não pode estar perto de prédios altos, árvores, etc, de forma a evitar este tipo de interferência.</p> <p>NOTA: O sinal ficará fraco em situações atmosféricas de nebulosidade e tempestade, o que resultará numa imagem parada ou na perda total do sinal. Este não é um problema atribuído ao seu televisor.</p>

Idioma do Menu	32 Idiomas Diferentes de Menu Inglês, Turco, Alemão, Francês, Búlgaro, Polaco, Russo, Checo, Croata, Húngaro, Romano, Eslovaco, Grego, Sérvio, Árabe, Persa, Macedônio, Albanês, Italiano, Português, Castelhan, Estoniano, Bósnio, Letão, Lituano, Dinamarquês, Holandês, Norueguês, Eslovena, Finlandês, Sueco, Ucrainiano.			
Painel	Tipo de Painel	LED		
	Brilho	250 cd/m ² [Max.]		
	Resolução Máxima	1366 x768		
	Ângulo de Visualização	178°		
Processador	CPU	ARM Cortex-A55 Quad-Core		
	GPU	Mali 470MP2		
Memória	RAM	1GB		
	ROM	8GB		
Sistema Operativo	ANDROID™ 9			
Smart Apps	Apps Instaladas	App Store, Weather, Miracast		
	Apps da Página Principal	Chrome, NetFlix, Facebook, Spotify, Youtube		
	Navegador da Internet	Chrome		
	NOTA: Não Suporta o Google Play Store			
TV	ATV (Opcional)	Alcance da Frequência	44MHz ~ 870MHz	
		Input Impedância	75Ω	
		Sistema de Vídeo	PAL, SECAM	
		Sistema de Áudio	BG, DK, I.	
		Memória do Canal	256	
	DVB-S/S2 (Opcional)	Modulação	COFDM 2K/8K, QPSK, 8PSK	
		Energia LNB	Auto/13V/18V/OFF Saída 500mA@Max	
		Controlo da Chave de LNB	22KHz	
	DVB-T (Opcional)	Versão DISEqC	1,0 / 1,1/1,2/1,3 Compatível	
		Memória do Canal	10000	
DVB-T2 (Opcional)	Modulação	COFDM 2K/8K, QPSK, 16QAM, 64QAM		
	Memória do Canal	2000		
DVB-C (Opcional)	Modulação	QPSK, 16QAM, 64QAM, 256QAM		
	Memória do Canal	2000		
Sistema de Vídeo	MPEG-1, MPEG-2, MPEG-4, H.264, VC1, VP8/9, MJPEG, H.265, AVS, AVS+			
Sistema de Áudio	MPEG, PCM, ADPCM, FLAC, VORBIS, APE, AC3 [Opcional & necessário licença] MP3, WAV, MKA, OGG, APE			
Vídeo Input	HDMI	480i, 480p, 720p, 1080i, 1080p		
	Componente	480i, 480p, 720p, 1080i, 1080p		
	AV	Sistema de Vídeo	PAL/NTSC	
Áudio Input	AV/Componente de Som	Nível de Output de Vídeo	1,0 VP-P±10%	
		Mini entrada RCA	0,2 ~ 2,0 VRMS	
Áudio Output	Resposta de Frequência	100Hz~15KHz @±3dB (1KHz, 0dB sinal de referencia)		
	Potência Máxima de Saída de Audio	2×8W(8Ω)/2× 10W(6Ω) THD+N<10%@1KHz para (Entrada de áudio: 0.5VRMS)	2 x 8mW (32Ω) THD+N<10%@1KHz Auscultador	
Condicionamento de Sinal Fraco	SIM			
Redução de Ruído	SIM			
Função Chave	STANDBY			
Poupança de Energia	SIM			
Consumo de Energia em Modo Stand-By	0,4W			
Bluetooth	SIM [Opcional]			
Mode Hotel	SIM [Opcional]			
Conectividade da Internet	ETHERNET [10/100 Mbps]			
	WI-FI Integrado [IEEE 802.11b/g/n]			
Terminais	Input	HDMI	3 x HDMI Entradas	
		USB	2 x USB 2,0	
		Componente	1 x Mini RCA Entrada [Preto]	
		AV Video + AV Som	3 x RCAEntrada + 1 x Mini RCA Entrada [Preto]	
		CI Slot	1 x CI Slot [black]	
		ETHERNET	1 x RJ45	
		VGA	1 x VGA Entrada [Preto]	
		PC Áudio	1 x Mini RCA Entrada [Preto]	
		DTV & ATV [Opcional]	1 x RF-Entrada	
		Sattellite TV [Opcional]	1 x F-Entrada	
		Auscultador	1 x Mini RCA Entrada [Preto]	
		SPDIF	1 x RCA / Óptico [Opcional]	
		Output		

*Android é uma marca registada de Google LLC.

Modelo	NVR-8075-32RD2S-SMA-N	
Ecrã	80 cm	
Voltagem da Operação	180-240V AC , 50/60 Hz	
Consumo de Energia	60W	
Dimensões (cm) (L x W x H)		
Modelo 1	Com Base	73,2 x 22,02 x 47,75
	Sem Base	73,2 x 8,52 x 43,48
Modelo 2	Com Base	73,2 x 20,6 x 47,98
	Sem Base	73,2 x 8,52 x 43,48
Modelo 3	Com Base	73,2 x 19,21 x 47,70
	Sem Base	73,2 x 8,52 x 43,48
Modelo 4	Com Base	73,2 x 19,89 x 48,65
	Sem Base	73,2 x 8,52 x 43,48
Modelo 5	Com Base	73,2 x 18,61 x 47,82
	Sem Base	73,2 x 8,52 x 43,48
Modelo 6	Com Base	73,2 x 21,74 x 49,08
	Sem Base	73,2 x 8,52 x 43,48
Modelo 7	Com Base	73,2 x 21,10 x 47,18
	Sem Base	73,2 x 8,52 x 43,48

Nota: Não coloque o produto em áreas com menos espaço do que a largura da sua superfície.

AVISO:

Para evitar causar danos no ecrã, coloque um tapete de espuma ou um tecido macio protetor na superfície. Certifique-se que não há qualquer objeto a fazer pressão no ecrã.

Modelo 1

1- Coloque o televisor numa superfície plana com o ecrã virado para baixo.

2- Coloque a base nos buracos da parte de trás do televisor conforme indicado na imagem.

3- Fixe a base ao televisor com os parafusos 2x M4x25 YHB e 2x M5x25 YHB.

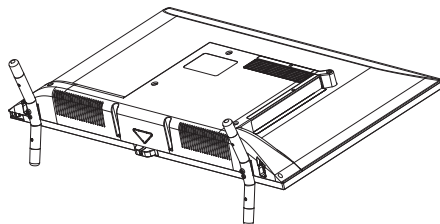
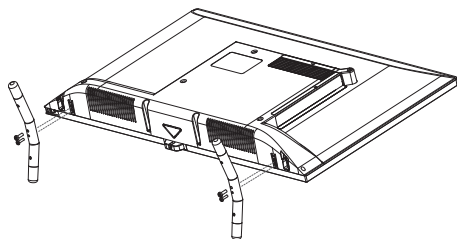

Modelo 2

1- Coloque o televisor numa superfície plana com o ecrã virado para baixo.

2- Coloque a base nos buracos da parte de trás do televisor conforme indicado na imagem.

3- Fixe a base ao televisor com os parafusos 2x M4x15 YSB e 2x M5x16 YSB.

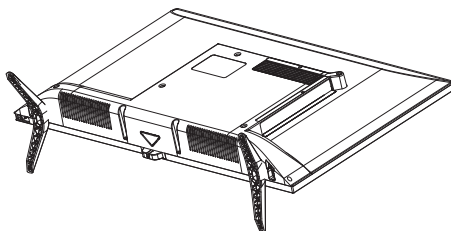
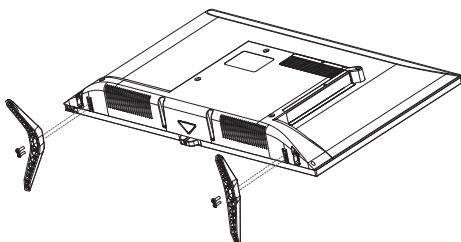

Nota: Não coloque o produto em áreas com menos espaço do que a largura da sua superfície.

AVISO:

Para evitar causar danos no ecrã, coloque um tapete de espuma ou um tecido macio protetor na superfície. Certifique-se que não há qualquer objeto a fazer pressão no ecrã.

Modelo 3

1- Coloque o televisor numa superfície plana com o ecrã virado para baixo.

2- Coloque a base nos buracos da parte de trás do televisor conforme indicado na imagem.

3- Fixe a base ao televisor com os parafusos 3x M4x20 YSB.

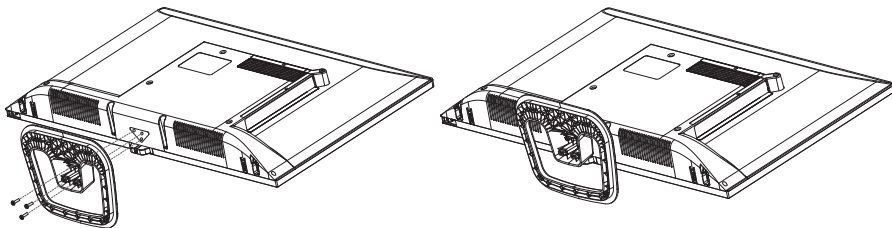

Modelo 4

1- Coloque o televisor numa superfície plana com o ecrã virado para baixo.

2- Coloque a base nos buracos da parte de trás do televisor conforme indicado na imagem.

3- Fixe a base ao televisor com os parafusos 3x M4x20 YSB.

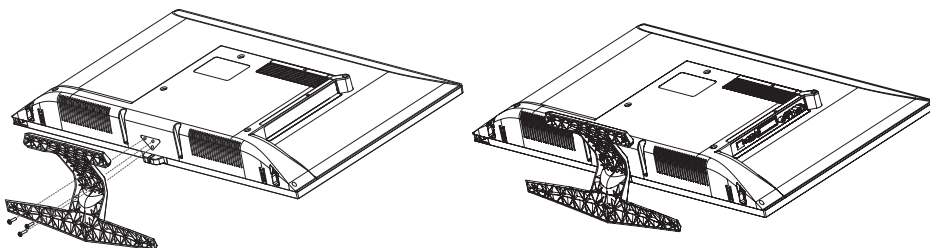

Nota: Não coloque o produto em áreas com menos espaço do que a largura da sua superfície.

AVISO:

Para evitar causar danos no ecrã, coloque um tapete de espuma ou um tecido macio protetor na superfície. Certifique-se que não há qualquer objeto a fazer pressão no ecrã.

Modelo 5

1- Coloque o televisor numa superfície plana com o ecrã virado para baixo.

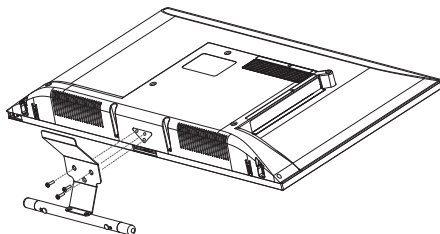

2- Coloque a base nos buracos da parte de trás do televisor conforme indicado na imagem.

3- Fixe a base ao televisor com os parafusos 3x M4x10 YSB.

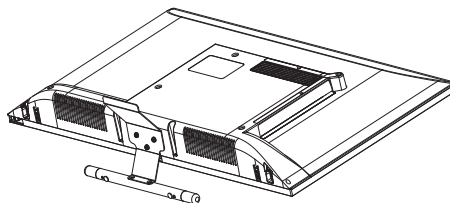

Modelo 6

1- Coloque o televisor numa superfície plana com o ecrã virado para baixo.

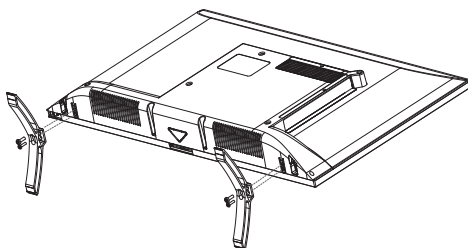

2- Coloque a base nos buracos da parte de trás do televisor conforme indicado na imagem.

3- Fixe a base ao televisor com os parafusos 2x M4x20 YHB e 2x M5x20 YHB.

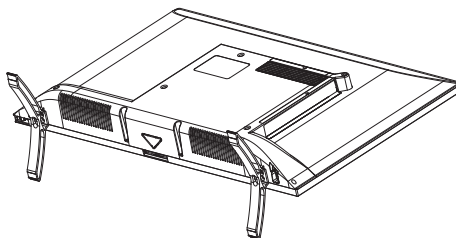

Nota: Não coloque o produto em áreas com menos espaço do que a largura da sua superfície.

AVISO:

Para evitar causar danos no ecrã, coloque um tapete de espuma ou um tecido macio protetor na superfície. Certifique-se que não há qualquer objeto a fazer pressão no ecrã.

Modelo 7

1- Coloque o televisor numa superfície plana com o ecrã virado para baixo.

2- Coloque a base nos buracos da parte de trás do televisor conforme indicado na imagem.

3- Fixe a base ao televisor com os parafusos 2x M4x15 YSB e 2x M5x16 YSB.

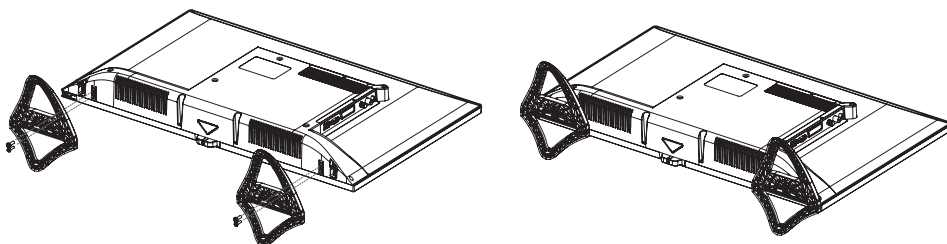

nevir

32" LED TV User Manual

NVR-8075-32RD2S-SMA-N



Getting Started/Features of Your Appliance ..	4	Main Menu	20
Important Warnings	5	Input Sharing	20
Keypad and Connections	8	Live TV Menu	20
Rear Panel for Jacks	8	Picture Settings	20
Before Use	9	Sound Settings	21
Content of Package	9	Tuning	21
Remote Control	9	Functions	23
Remote Control Button Functions	10	Timer Settings	24
Start-Up / First Time Installation	11	Lock Settings	24
Language	11	Troubleshooting	25
Country	11	Technical Specifications	26
Time Zone	11	Product Features	27
Network Settings	11	Stand Setup / Assembly	28
Interface Selection	11		
Home Page	12		
Recommended Applications	12		
Applications	12		
Browser	12		
Sports & Music	13		
Sources	13		
Settings	13		
Set the Name of Your Appliance	14		
Network & Internet	14		
Applications	14		
Device Preferences	14		
Media	17		
Picture	17		
Sound	18		
Video	18		
Installation Package	19		
Local Storage	19		
Network Sharing	19		

Please read this user manual before installation and operation.

Dear Customer,

We kindly request you to read this whole manual carefully before using your product and then keep it as a source of reference, as it may be necessary in the future.

This user guide will...

Ensure the quick and safe use of your appliance. Particularly observe the information regarding safety.

The device features the following:

- Full function remote control
- For operations on the screen, displaying the complete menu and commands (on screen display);
- Multilanguage OSD menu support
- Memory for 256 analog channels **(Optional)**
- Auto search option
- Programmable ON/OFF timer
- Automatic standby at program end
- Auto display format (4:3 or 16:9)
- Fast teletext with 1000 pages of memory
- Digital Connection with HDMI port
- Playing audio, picture and film files from USB port
- Memory for 10000 digital channels **(Optional)**
- CI Module
- AV In
- YPbPr Input
- VGA Port
- DVB T2 / C **(Optional)**
- DVB T2 / C / S2 **(Optional)**
- DVB S2 **(Optional)**
- Android™ **(Android is a trademark of Google LLC.)**
- Wi-Fi and Ethernet (LAN) Support
- Bluetooth **(Optional)**



“The terms HDMI, HDMI High Definition Multimedia Interface, and the HDMI Logo are trademarks or registered trademarks of HDMI Licensing Administrator, Inc.”

* Keep in mind that this user guide may apply to other product models.

* Your TV's OSD (On Screen Display) may differ from the models shown in this manual.

* Screen sharing is not supported on some iPhone and Android phone models.

* This appliance is designed for domestic use and similar environments.

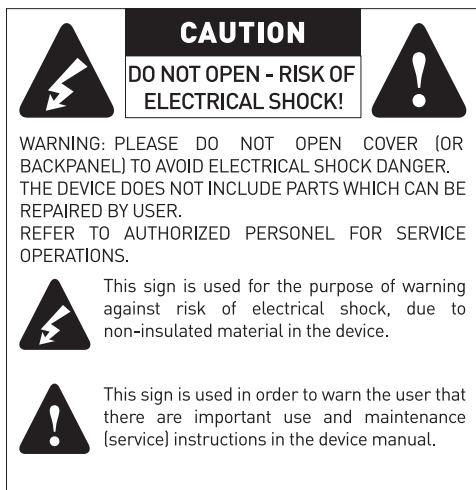

- Make sure that voltage on the identification plate meets the local electric network voltage.
- This device set is a first class device. It must be connected to a grounded wall outlet.
- In order to provide adequate ventilation, place the device in such a manner that a space of 10 cm is left around it.
- Do not block the back and side ventilation holes of your device Set. Do not cover the ventilation openings with items like newspaper, tablecloth, curtain, etc.
- Install the device far enough from the heat sources (fireplace etc.) and devices that creates strong magnetic and electrical field.
- Relative humidity at the installation room cannot exceed 85%.
- Do not expose your appliance to direct sunlight when placing.
- Do not expose your appliance to mechanical vibration or bump.
- Do not place your appliance on dusty environments.
- Water splashes or drops must be avoided upon the devices.
- Substances filled with water (vase, etc.) must not be placed upon the device.
- Condensation can be seen on screen (and on some parts inside the Device set) when moving the TV set from a colder ambient to a warmer one.

Before switching on the appliance set again wait for the evaporation.

- The appliance set can be operated or switched to standby status using the buttons on the set.
- If you are not planning to use the appliance for a long time, unplug the power cable from the main plug.
- It is recommended to unplug the Device set from mains switch and antenna cable during thunderstorms to avoid hazardous electrical or electromagnetic fluctuations. Therefore, arrange the mains and antenna plugs to be unplugged easily when needed.
- Do not place inflammable objects such as lighting candle on the appliance.

Led Panel

The materials used in this product are made of fragile materials. Therefore, they can break when the product is dropped or hit with other objects. LED panel is a high tech product and offers you high detailed images. From time to time, a few inactive pixels on screen can appear in blue, green or red steadily. This has no effect over the product performance.

Transport

Make sure that the product is turned off, unplugged, and all cables are disconnected during transport. 2 or more people may be required to carry large TVs. Do not press or apply pressure to the front panel of the TV.

Otherwise, you may cause product damage, fire or personal injury.

- Do not hit the product, drop anything in it, and do not throw anything at the screen.
- Do not press or scratch the panel with your hand or a sharp object such as nails, pencils or pens. Otherwise, the screen may get damaged.

Cleaning and Maintenance

When cleaning, unplug the power cord and wipe it gently with a soft, dry cloth. Do not spray water and other liquids directly on the TV. Do not use glass cleaner, air freshener, insecticide, oil, polish (car, industrial), abrasives, acetone, thinner, benzene, alcohol and similar materials that can damage the products and panels. Otherwise, it may result in electric shock or product damage.

NOTICE

Aggressive cleansers, alcohol based and abrasive products can damage screen. Frequently dust out the ventilation pores on the back and on the sides. Using solvents, abrasive or alcohol based products can damage the appliance set. In case of any object or liquid leakage inside the device, immediately pull out the plug and have the device checked by an authorized service. Neither unseal the device by yourself nor have it opened by unauthorised people, otherwise you will risk both yourself and the device.

Keep the packing box and original packing materials to repack your appliance when needed.

Handling and Moving the TV

- It is recommended to carry the TV in a box or in its original packaging material.
- Unplug the power cord and all other cables before lifting or moving the TV.
- To prevent the product from being scratched or damaged, and to carry it safely, it must be transported vertically by removing from the box without touching the screen by at least two people.

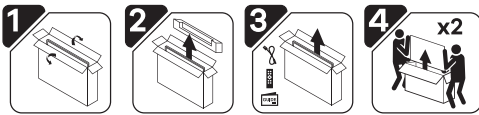

Hold the bottom and top of the TV frame firmly. Make sure not to hold the transparent part, speaker and speaker grill area.

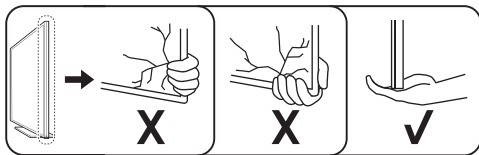

- During transport, do not shake the TV or subject it to excessive vibration.
- During transport, keep the TV upright, never turn it sideways or tilt it to the left or right.
 - When handling the TV, be careful not to damage the protruding buttons.

Mounting

- Install the appliance near a plug that can be accessed easily.
- Place the appliance set on fixed and flat ground.

Wall mounting:

Warning: Two persons needed for this operation.

In order to assure a safe setup, pay attention to the safety points below:

- Check the carrying capacity of the wall for the total weight of appliance set and wall mounting mechanism.
- Follow the instructions coming with the wall mount piece.
- The appliance set must be installed on a plain wall
- Make sure to use seals adequate with the wall material.
- Make sure that the appliance set cables won't hang up on the device.

All other security instructions concerning our appliance sets are also valid in here.

Mounting on a stand:

Warning: Two persons needed for this operation.

In order to assure a safe setup, pay attention to the safety points below:

- Lift the TV and place it in an upright position on the stand.
- Leave 10 cm (minimum) space from the wall for proper ventilation.
- Do not place the product on a place smaller than the product's surface width.

CAUTION:

Make sure that the surface you are planning to place the appliance set on is strong enough to carry the weight. Do not place the set on an unstable surface (a mobile rack, utmost point of a section, etc.) and make sure that the front side of the TV set does not hang down over the surface it is placed on.

CAUTION:

Do not install the TV on or near heat sources, as this may cause fire or other damage.

Conditions Regarding Environment and Human Health

Complies WEEE Regulations.

WEEE

This device should not be disposed of with household waste, being formed of recycled materials in accordance with the WEEE directive.



This symbol on product or its package indicates that this product should not be treated as a domestic waste. Instead, it should be delivered to appropriate collection points for recycling electrical and electronic appliances. You will help potential negative results that may arise in respect of environment and human health be prevented by ensuring that this product is disposed accordingly. Recycling the materials will help natural resources be protected.

For more detailed information regarding recycling of this product, please contact local civil offices, domestic wastes disposal services or the dealer you have purchased the product.

- Do not touch the outlet and wall plug with wet hands.
- Whenever you recognize a burning smell or smoke immediately unplug the mains switch of appliance set.
- Do not open the back cover of the appliance set on your own. Otherwise you may be exposed to electric shock.
- The appliance set has adequate protection to avoid giving away X-ray radiation. Workouts carried by unqualified persons, changes in the high voltage section or changing the LED panel with an inadequate model can cause a major increase in the X-ray radiation. A set modified this way has no initial specifications and must not be operated.
- Excessive sound pressure from earphones and headphones can cause hearing loss.
- Dispose used batteries into appropriate bins considering the damages it can give to the environment.

Information Regarding Usage Faults

- Any liquid contact to product in case of rainwater reaches to the product through antenna cable,
- Incorrect voltage application, high voltage reception,
- Interventions performed by unauthorised individuals,

- Faults due to dropping and crashing after the product is delivered to the consumer, the breakages and scratches on outer surface are all user faults.

Information Regarding Efficient Use in Respect of Energy Consumption

- When the appliance set does not work, it should be unplugged rather than being turned off using the remote controller. In case it is turned off by the remote controller, it will continue to consume energy on Stand-By position.
- Low sound level will reduce energy consumption.

Its service life is 10 years. This is the period for which the spare parts required for the operation of this product as defined.



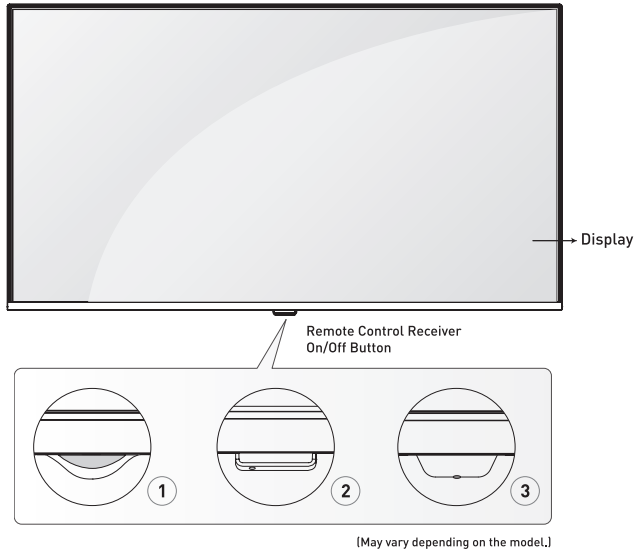

Rear Panel for Jacks (May vary depending on the model.)

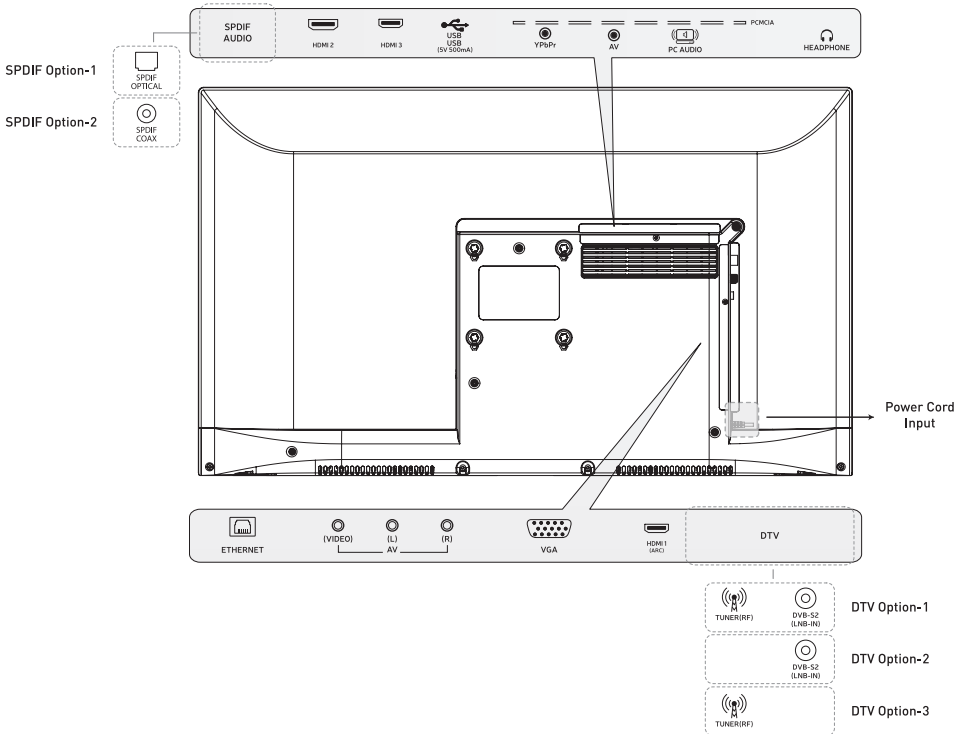

Packing

When you open the package, make sure that no necessary parts are missing. If any of these are missing or damaged, please contact your dealer.

- Remote Control
- User Manual
- Batteries

Remote Control

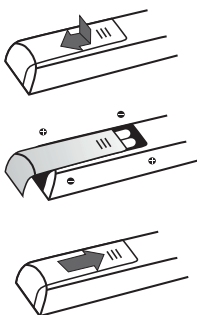

After reading the instructions on this page regarding the operation of your TV set and the remote controller, you can proceed to the other pages that tell the use of remote control and channel setting procedure.

To replace the batteries, open the battery cover, replace the batteries (2x AAA) + and - poles match the

directions in the battery compartment and then close the battery cover. Make sure you point the remote control at the remote control receiver on the TV.

CAUTION:

- Do not use old and new batteries together, otherwise the remote control may be damaged.
- Do not use rechargeable batteries.
- Do not expose the batteries to high temperatures; do not throw in the fire, charge or lay open. Otherwise this may cause effluence or explosion.
- If you are not going to use the remote control for a long time, remove the batteries inside.
- If the battery is replaced with a wrong type, there is danger of explosion. Please replace only with the same or equivalent battery.

Watching TV

- Plug the electric cable FIRST to the television, and THEN to the wall outlet. Location of the electric socket at the back side of the TV can vary upon the model.

- Your TV set can only be connected to an AC power supply. It must not be connected to a DC supply. If the plug is departed from the electric cable, never plug it into wall plug.

- Plug the exterior antenna cable or cablevision cable to the antenna/cable input socket at the back of the TV set.

CAUTION:

- Antenna socket (75 Ohm - VHF/UHF/cable) can be used for the connection of other devices (video recording device, satellite receiver, etc) connected with an exterior antenna or modulator. We recommend not to connect other devices (video recorder, satellite receiver, etc.) to your TV set initially, as the installation procedure will get more complicated due to the additional steps. You may connect these devices after finishing channel adjustment.

- You can turn on your TV by pressing the On/Off button.

NOTE:

- Before connecting the other devices to AV sockets, complete the channel adjustment to avoid any problems about device selection.

- Unplug the power cord from the outlet before connecting any device to your TV. Otherwise, you may cause your TV to malfunction.









- 1. Standby:** Switches On/Off the device.
- 2. Source :** Opens the source page.
- 3. Mute :** Switches On/Off the volume.
- 4. TXT:** Displays the Teletext.
- 5. Screen Mirroring:** Screen mirroring allows the display of the compatible screen (such as a smartphone) on TV.
- 6. REC:** Starts the PVR recording.
- 7. PVR:** Opens the recording playback page.
- 8. Stop:** Stopping media files.
- 9. Fast Forward:** Fast forwards the media.
- 10. Play/Pause:** Plays or pauses the media. / Opens the time shift menu.
- 11. Fast Rewind:** Fast rewinds the media.
- 12. Color Keys:** Activates the functions related with Red/Green/Yellow/Blue icons.
- 13. Space Key:** Performs space between characters and words on the on-screen keyboard.
- 14. Delete Button:** Deletes the characters written on the screen keyboard.
- 15. HOME:** Opens the Smart TV page.
- 16. VOL+/-:** Adjusts volume level.
- 17. CH+/-:** Changes channels.
- 18. Mouse:** Turns the mouse on/off.
- 19. OK:** Opens the channel list.
- 20. Navigation Buttons:** Performs navigation in menus.
- 21. Menu:** Opens the menu.
- 22. EXIT :** Exits the application and menu.
- 23. RECALL:** Switches to previous channel.
- 24. FAV (Favourites):** Performs the operation regarding the coloured keys.
- 25. EPG (Electronic Programme Guide):** Displays the electronic programme guide.
- 26. Info :** Displays information about the content on the screen.
- 27. Numeric Buttons:** Changes channels, enters a number in a text box on the screen.
- 28. Subtitle Language:** Shows the subtitle option.
- 29. Audio Language:** Shows the audio language option.



Start-Up

Plug the power cord in. In standby mode, press the  (StandBy) button on the remote controller to turn on the TV.

If you are turning on the TV for the first time; your TV will start booting, please wait. After the booting is completed, the First Time Installation menu will be displayed.

Language: Press / buttons to select the language you want, then press **OK** button to confirm. Press "Next" button to proceed to the next step.

Country: Press / and / buttons to select the country you want, then press **OK** button to confirm. Press "Next" button to proceed to the next step.

Time Zone: Press the / keys to select your city or a city on the same time zone as your city, then press the **OK** button to confirm. Press "Next" button to proceed to the next step.

Network Settings: Displays the current wired network information. Press "Next" button to proceed to the next step.

Interface Selection: Choose which button you want to use to turn on your Smart Television. Start TV; (To open the LiveTV application) Start with Homepage; (To open the Smart TV home page).

Press "Next" button to proceed to the next step.

You are ready to use your Smart TV.

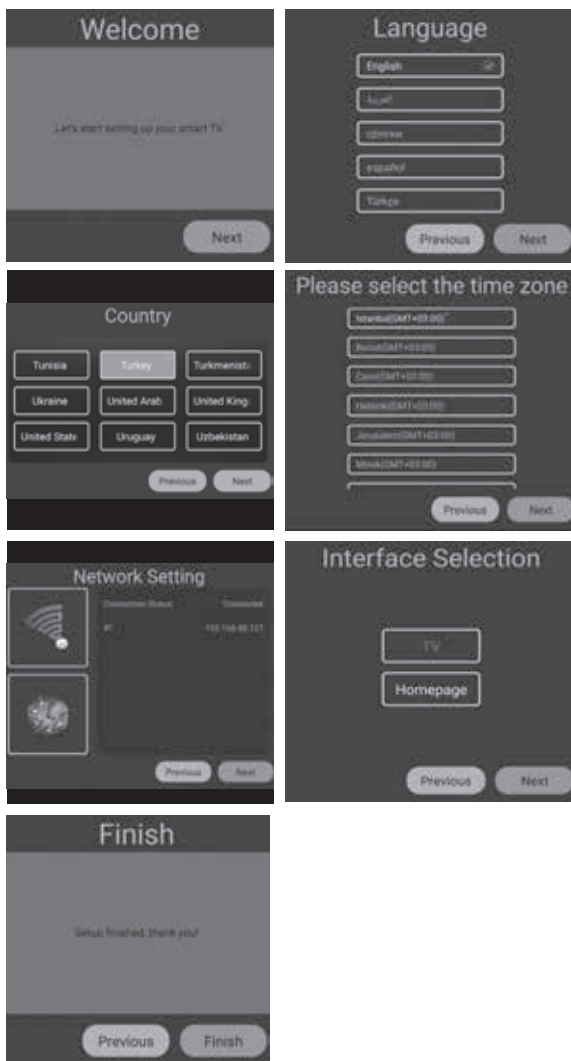

Before you start using the TV, make sure that the time and date are correct. You can access the home page by pressing the **"HOME"** button on the remote control. The first line of the homepage includes videos that are newly trending. Videos will be updated every few days. Press the ◀/▶ buttons to select the video and then press the **OK** button to play the desired video (Note: Youtube application must be installed to play these videos).



Recommended Applications

These are the recommended applications in the Application Store. Press **OK** button to download these applications from the store. You can also enter the Application Store to download different applications.



Applications

This section includes pre-installed and user-installed apps. Press ◀/▶ buttons to select a APPLICATION, then press **OK** button to start the application.



Browser

The user can access the internet via the browser application (The browser must be downloaded and installed). After installing the browser, it can be accessed by pressing the **"HOME"** button on the remote control.



Sports & Music

This line includes trending music and sports videos. Press the ◀ / ▶ buttons to select the video and press the **OK** button to play it (Note: YouTube application must be installed to play these videos.)

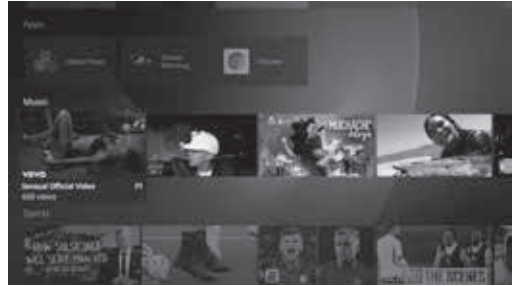

Sources

Provides access to resources available in the Live TV app. Press ◀ / ▶ buttons to select a Source, then press **OK** button to switch to that source

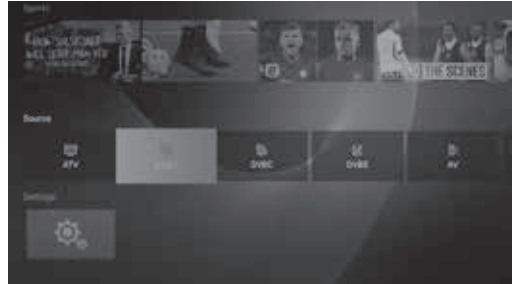

Settings

You can access the home page by pressing the **"HOME"** button on the remote control. Press ▲/▼ buttons and **OK** button to switch to **SETTINGS**,



You can set device name, network setting, manage applications, manage all device preferences and get information about TV over the Settings menu.

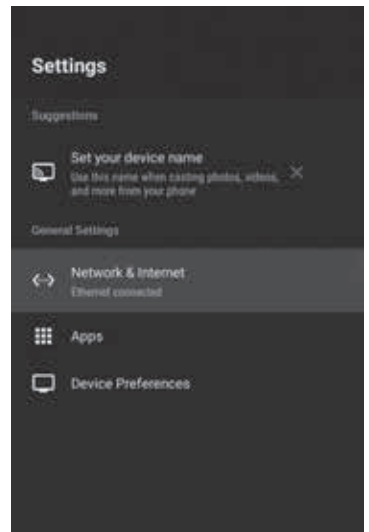

Set the Name of Your Appliance

You can give your device a name that will help you recognize it while streaming or connecting from other devices.



Network & Internet

To select the network you want to use, press ▲/▼ buttons. Provide a connection by entering the wireless network password.

Displays the current wired network connection information.

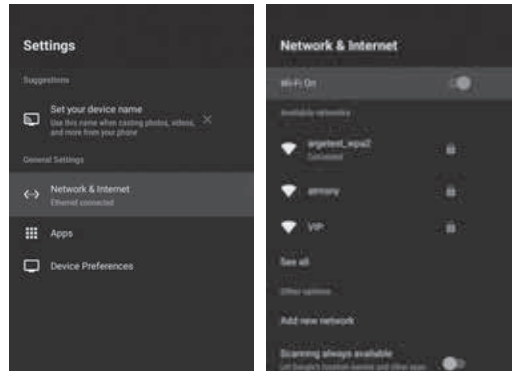

Applications

Displays installed apps and app permissions. Press the **OK** button on the application to "Stop" and "Remove" the current applications and follow the opened page.

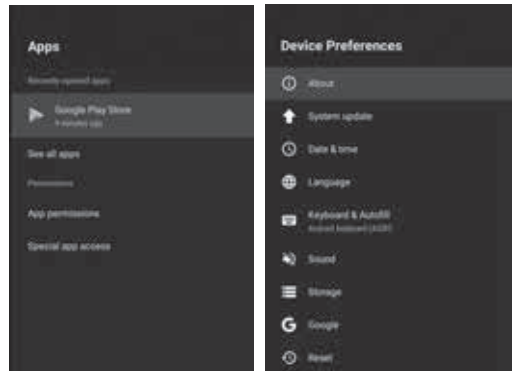

Device Preferences

System local update

This is the Local System update page of your TV manufacturer.

You can query the system update and change the system update settings on this page. Press the **OK** button on the "System Local Update" for system update inquiry. Information on whether there is a new update on the opened page will be presented to you. In case of an update, you can update your device. You must be connected to the Internet network to perform this operation.

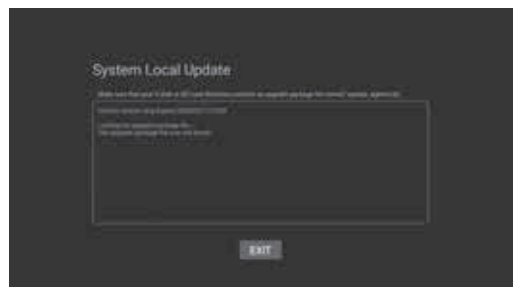

About

This section displays the system information.

System update: Press the **OK** button on the system update option for system update inquiry. Information on whether there is a new update on the opened page will be presented to you. In case of an update, you can update your device. You must be connected to the Internet Network to perform this operation.

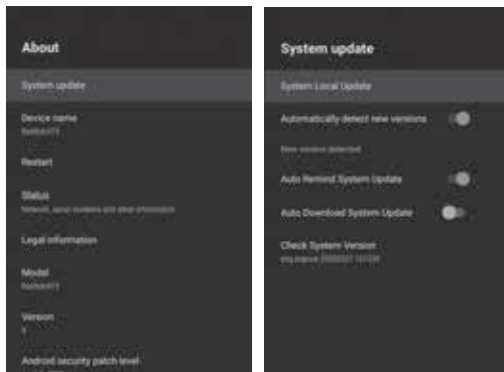

Device name: You can change the name of your device.

Restart: You can reboot your device using the reboot option.

Status: Using the Status option, you can access information on your device's IP Address, MAC Address, Bluetooth Address, Serial Number, and running time.

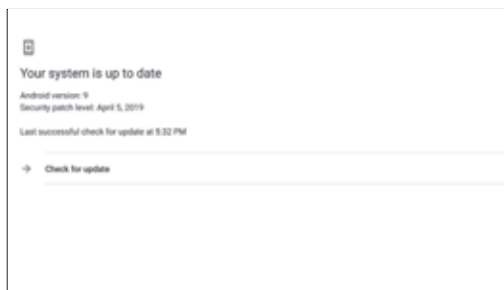

Legal information: You can access the license information of the device using the legal information option.

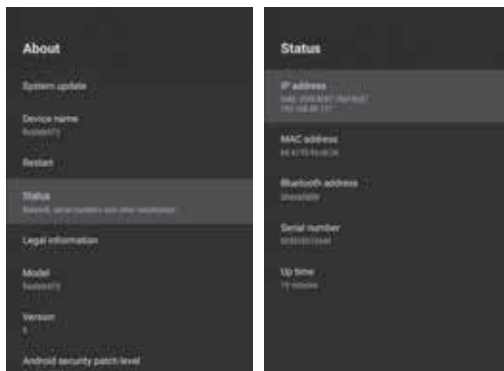

Date & time

You can choose how to get the time information in the automatic date and time option.

Select "Use the time provided by the network" to get the time information over the Internet, "Use the time provided by the transmitting streaming" to get the time information over the broadcast source, and select "Off" to enter the time information manually. After automatic date and time are set to "Off", "Set date", "Set time", "Set time zone" options will be active.

You can choose either 24-hour or 12-hour formats with the option to use 24-hour clock.

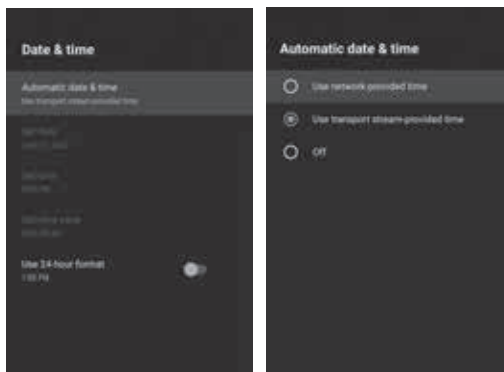

Language

Press ▲/▼ buttons to select the system language you want and press **OK** button to confirm..

Keyboard and autofill

You can select the keyboard and change the keyboard settings.

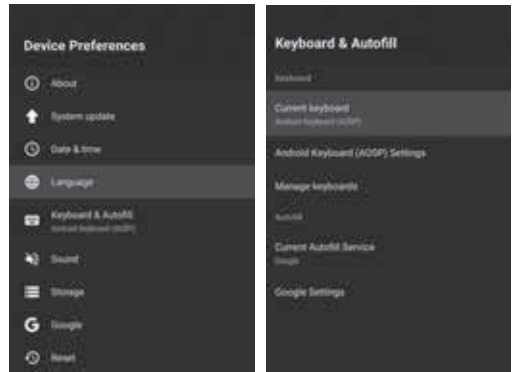

Sound

You can set system sounds to off.

Storage

You can find information about device storage space.

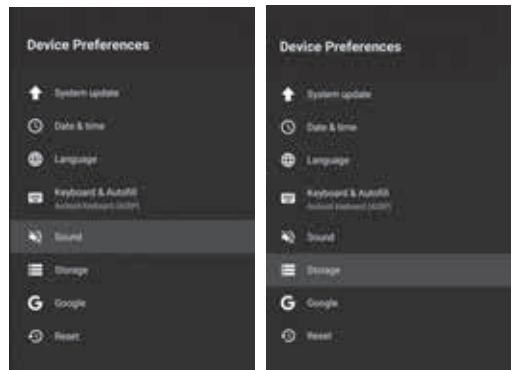

Google

You can change the search setting.



Reset

Click the “Reset” button to reset the TV to its factory default settings, all applications you have downloaded, media files saved in the internal memory and channels you have uploaded on ATV/DTV will be deleted. In addition, all settings will revert to factory default settings.



You can access the home page by pressing the **"HOME"** button on the remote control.

Press the **▲/▼/◀/▶** buttons to select the Media Player on the Home Page, then press **OK** button to enter that menu.

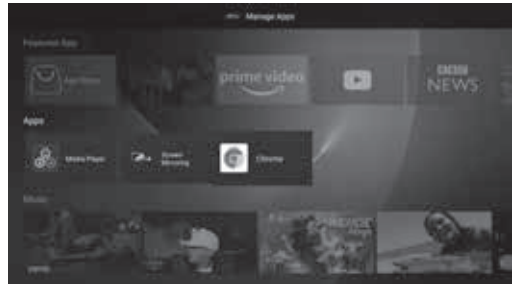

Picture

Press **◀/▶** buttons to select the Photos in the Media menu and press **OK** button to enter that menu. Press the **EXIT** button to return to the previous menu.

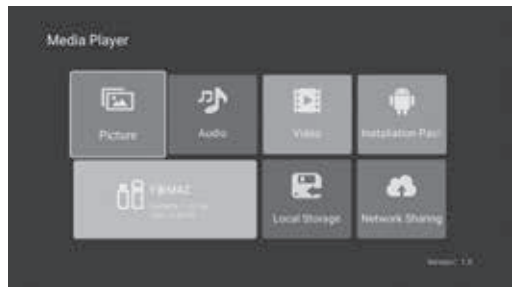

You can see the information of the currently displayed photo by pressing the blue button. Press the **▶||** button to play or pause the slide show.



Press **▲/▼** buttons to rotate the picture. Press the **◀/▶** buttons to view the next/previous photo. Use the "red button" to zoom in, use the "green button" to zoom out.

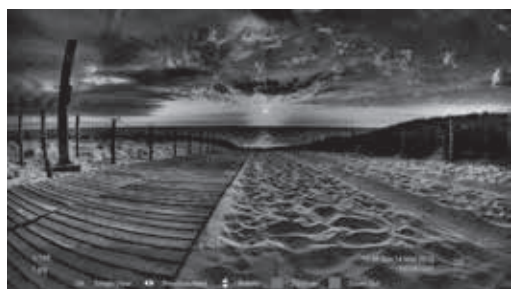

Sound

Press ◀ / ▶ buttons to select the Music item in the Media menu and press **OK** button to enter that menu. Press the **EXIT** button to return to the previous menu.



Press ▲/▼/◀/▶ buttons to select the song you want to listen to, then press **OK** button to play it. Press the **EXIT** button to return to the previous menu.



Press the ▶|| button to play/pause the music, press the ■ or the **EXIT** button to stop the playback. Use the "Yellow Key" to open and close the control bar.

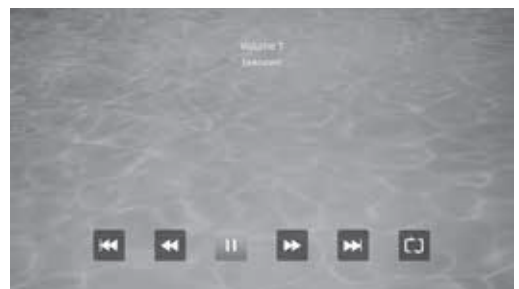

Video

Press the ◀ / ▶ buttons to select the Video item in the Media menu and press **OK** button to enter that menu. Press the **EXIT** button to return to the previous menu.

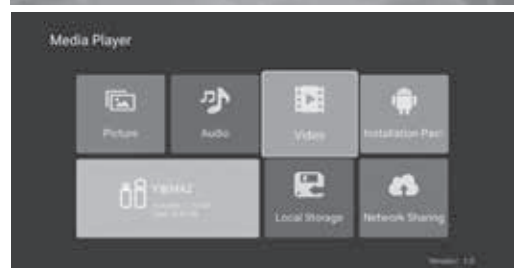

Press the ▲/▼/◀/▶ buttons and **OK** button to select the folder you want. Press the **EXIT** button to return to the previous menu.



Press the ►|| button to play/pause the video, press the ■ or the **EXIT** button to stop the playback. Use the "Yellow Key" to open and close the control bar.



Use the "Menu" button for the Player Settings page.



Installation Package

With the installation package option, you can install external applications in External Memory on your device.

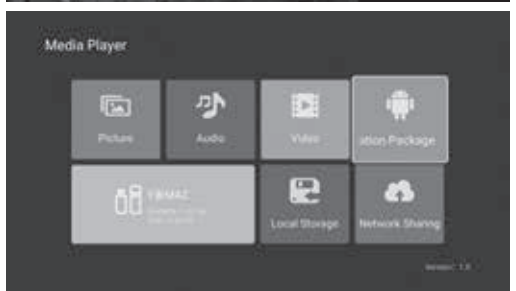

Local Storage

Allows you to view all the files in External Memory.



Network Sharing

Allows you to play content by connecting to devices with the same media player on the same network.

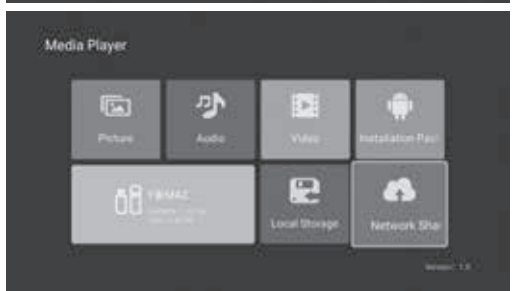

Input Sharing

Press the "**SOURCE**" button to display the input source list;

To select the input source you want to watch, press the **▲/▼** buttons;

Press the **OK** button to enter the input source.

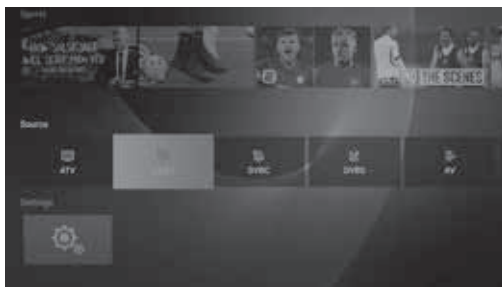

Live TV Menu

Press the "**MENU**" button to display OSD main menu.

To select the desired sub menu, press **▲/▼** buttons.

You can select the desired settings by pressing the **▲/▼** keys, press the **OK** to enter and press **EXIT** to save and return to the previous menu. You can fully exit this menu by pressing the **EXIT** button.

Picture Settings

Press the **◀/▶** buttons to select the option you want to set in the picture menu.

Picture mode: Press **◀/▶** buttons to select the Picture Mode, then press **OK** button to enter the mode. (Available Picture Modes: Standard, Dynamic, Natural, User-defined)

You can only adjust the Brightness, Contrast, Colour, Sharpness values when the picture is in User mode.

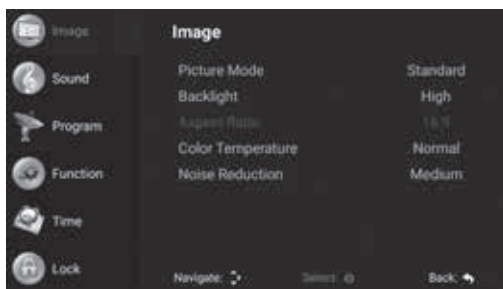

Backlight: To select Backlight setting, press **◀/▶** buttons.

Picture format: You can change the aspect ratio with the picture format. Press the **◀/▶** buttons to change the picture format.

Colour temperature: To select Colour Temperature, press **◀/▶** buttons. Press the **◀/▶** buttons to select Normal, Cold, Warm.

Noise reduction: Press **◀/▶** buttons to select the Noise Reduction option, then press **OK** button to enter the mode. Press the **◀/▶** buttons to select Off, Low, Medium, High, Automatic.

Audio Setup

Press the ◀/▶ buttons to select the option you want to set in the Sound menu, then press the **OK** button to enter.

Sound mode: Press the ◀/▶ buttons to select the sound mode and then press the **OK** button to confirm. (Available sound modes: Standard, Movie, Dynamic, User-defined) You can adjust the bass and treble values when the sound is in User mode.

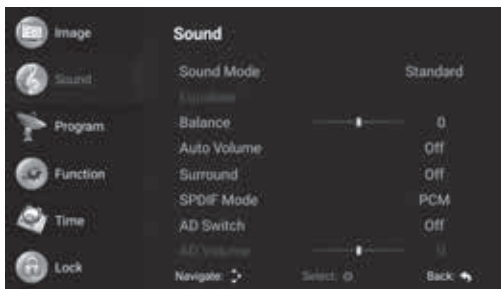

Balance: Press ◀/▶ buttons to adjust. Press the **EXIT** button to return to the previous menu

AVL: AVL function is used to avoid volume disequilibrium when toggled between channels. Press the ◀/▶ button to set the AVL feature.

Surround: Press the ◀/▶ buttons to adjust Surround Sound.

SPDIF mode: To select SPDIF Output, press ◀/▶ buttons. (Available SPDIF modes: AUTO, PCM, OFF). Press the ◀ button to return to the previous menu.

Audio narration: Press the ◀/▶ buttons to set the voice narration.

Volume adjustment: To select Volume adjustment, press ◀/▶ buttons.

Tuning

Press the **MENU** button to display the Main menu. Press the ▲/▼ buttons to select Tuning in the main menu, then press the **OK** button to enter.

Automatic search: Press the ▲/▼ buttons to select Auto Search and then press the **OK** button to search automatically.

Auto Search settings differ according to the ATV/DTV type as shown below:

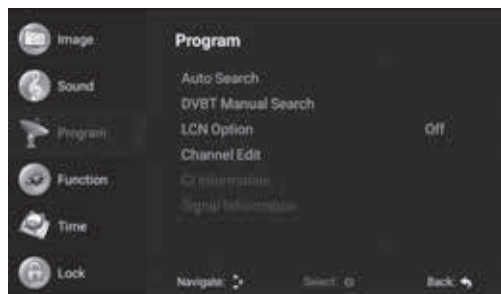

for ATV

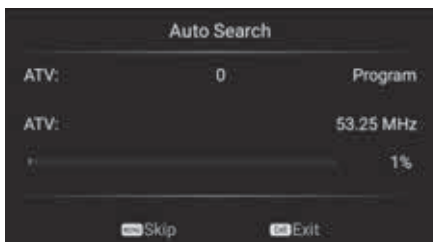

for DVB-T



for DVB-C

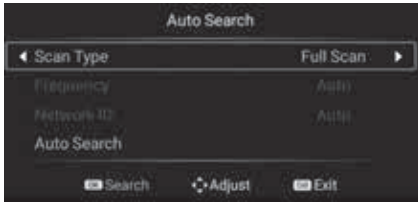

for DVB-S



DVBS manual search: Press the ▲/▼ buttons to select DVBS manual search, and then press the **OK** button to search automatically.

DVBS manual search settings differ according to the ATV/DTV type as shown below:

for ATV



for DVB-T



for DVB-C



for DVB-S



Press the ▲/▼ buttons to select the option you want to adjust in the Tuning menu, then press the **OK** to enter.

After finishing the adjustment, press the **EXIT** button to save and return to the previous menu. You can fully exit this menu by pressing the **EXIT** button.

Channel editing: Press the ▲/▼ buttons to select the Edit Channel option and press the **OK** button to enter, you can perform the Delete/Skip/Move/Favorite selections using the Red, Green, Blue and Mouse buttons.



Satellite Installation (for DVB-S): Press the ▲/▼ buttons select the desired satellite, then press the **OK** button to select.

Press the ◀/▶ buttons to select the setup parameters.

After selecting a satellite and setting all the scan parameters, press the blue button to enter the Channel Search OSD.

Supported Scan Modes: Standard Search/Full Scan/Network Search.

Press the **OK** button to start the scan.



CI information (for DTV): Press the ▲/▼ buttons to select the Common Interface item and press **OK** button to enter that menu. You can check CAM/CI card information via this menu.

Signal info: Contains the broadcast's signal information.

Function

OSD timer: To select OSD timer, press ◀/▶ buttons. Press the ◀/▶ buttons for Always, 5 seconds, 10 seconds, 15 seconds, 30 seconds selections. These times indicate the duration the LiveTv menu remains on the screen.

CEC: Press the **OK** button to enter the sub menu, press the ▲/▼ buttons to select HDMI control/Device auto turn-off/TV auto power on/CEC device list /Enable ARC items, then press the **OK** button to change.

Press **EXIT** button to go back.

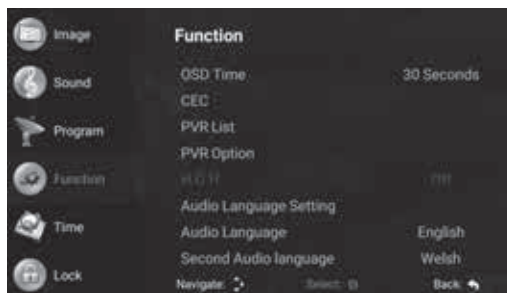

Recording list (for DTV): Opens the list of previously recorded programs. Press the **OK** button to enter the sub-menu, press the ▲/▼ buttons to select items, and then press the **OK** button to adjust.

Recording option (for DTV): Provides access to disk and PVR settings to be used for PVR. Press the **OK** button to enter the sub-menu, press the ▲/▼ buttons to select items, and then press the **OK** button to adjust.

Hearing impaired: Ensures the use of these in programs with information letters for people with hearing impairment. Press ◀/▶ buttons to adjust.

Audio language setting: Gives information about the current audio language.

Audio language: You can select the default audio language 1 by pressing the ◀/▶ and **OK** buttons. Press **EXIT** button to go back.

Secondary audio language: You can select the default audio language 2 by pressing the ◀/▶ and **OK** buttons. Press **EXIT** button to return.

Subtitle setting: Provides access to subtitle settings. Press the **OK** button to enter the sub menu, press the **▲/▼** buttons to select items, and then press the **OK** button to set.

Subtitle language: You can select the default subtitle option 1 by pressing the **◀/▶** and **OK** buttons. Press **EXIT** button to go back.

Secondary subtitle language: You can select the default subtitle option 1 by pressing the **◀/▶** and **OK** buttons. Press **EXIT** button to go back.

Reset: Restores all menu changes made to their initial state. You can select it by using the **OK** button.

Time Settings

Date: Displays the current date.

Current time: Displays the current time.

Sleep timer (Off timing): To select the Sleep Timer, press **◀/▶** buttons.

To select Off/10 min/20 min/30 min/60 min/90 min/120 min/180 min/240 min **◀/▶** buttons.

Press **EXIT** button to go back.

Automatic power-off: To select Automatic power-off, press **◀/▶** buttons.

Press the **◀/▶** buttons to select Off/1 hour/2 hours/3 hours/4 hours. Press **EXIT** button to go back.

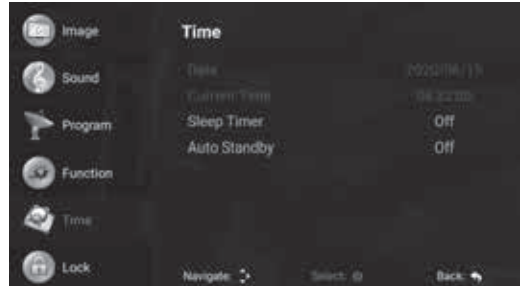

Lock Settings

System lock: Press the **OK** button to enter the sub-menu, enter the default PIN number "0000". To select the System lock, press **◀/▶** buttons. Press **EXIT** button to go back.

Parental control: To select the parental control age, press **◀/▶** buttons. Press **EXIT** button to go back.

Channel lock: Press the **OK** button to enter the sub menu. To lock the channel, hover over the channel using the **▲/▼** buttons and press the "Blue" button. Press **EXIT** button to go back.

Setting a password: You can create a new password by entering the old and new passwords info.

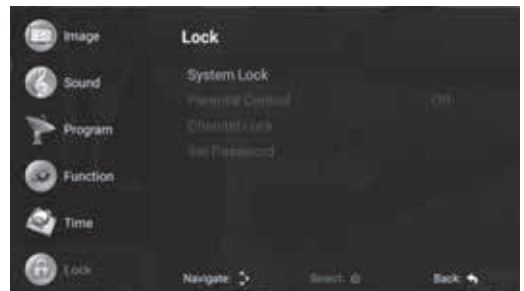

Problem	Remedy
No Picture, No Sound:	<ul style="list-style-type: none"> - Check whether the fuse or breaker works properly. - Check the wall plug by plugging another device whether it is working or not. - There may be a loose contact between the power cord and the wall plug. - Check the signal source.
No Colour:	<ul style="list-style-type: none"> - Change the colour system. - Adjust hue level in picture menu. - Try another channel. The program received can be in black and white.
Remote Control not Working:	<ul style="list-style-type: none"> - Replace the batteries. - The batteries may be inserted improperly. - Check if there are obstructions between the remote control and the product.
Picture without Sound:	<ul style="list-style-type: none"> - Increase the volume by pressing VOL+ - Sound setting was muted, press MUTE button to change. - Change the sound system. - here may be a broadcast problem.
Display is Luctuating:	<p>This problem generally occurs due to signal interference arising from some devices around such as a car, a fluorescent lamp or a hair dryer, etc. Adjust the antenna in a way that will minimise the signal interference.</p>
Picture Noise and Signal Interference:	<p>If the antenna has been placed at a frontier zone, there may be picture loss as noisy pixels. If the signal is too weak, a special antenna should be needed to install to increase the signal reception power.</p> <ul style="list-style-type: none"> - Adjust the location and direction of your portable or fixed antenna. - Check antenna connections. - Adjust fine tuning. - Try another channel. There may be a broadcast problem.
Shaded Picture:	<p>Shaded picture arises from the reception of two reflection of TV signal. One of them is the directly receiving signal and the other is the one reflected from high buildings, hills or other objects. To change the location and direction of the antenna may improve signal reception.</p>
Radio Frequency Interference:	<p>In this type of signal interference generally running waves or vertical lines occur, and in some cases picture contrast decreases. Find the radio frequency causing signal interference and remove it.</p>
Mosaics and Freezing in Picture:	<p>The channel signal strength may be weak or the satellite dish is not receiving the satellite signals properly. Try other channels, if there are issues in other channels the satellite dish may not be placed properly. Based on the used satellite, the satellite dish shall be repositioned, it shall not be placed near high buildings, trees etc. in order to prevent signal interference.</p> <p>NOTE: In cloudy and stormy weathers the signals will weaken and therefore issues such as freezing, not receiving signals may occur. This is not a problem related to the TV.</p>

Menu Language	32 Different Menu Languages			
	English, Turkish, German, French, Bulgarian, Polish, Russian, Czech, Croatian, Hungarian, Romanian, Slovak, Greek, Serbian, Arabic, Persian, Macedonian, Albanian, Italian, Portuguese, Spanish, Estonian, Bosnian, Latvian, Lithuanian, Danish, Dutch, Norwegian, Slovenian, Finnish, Swedish, Ukrainian			
Panel	Panel Type	LED		
	Brightness	250 cd/m ² (Maks)		
	Maximum Resolution	1366 x 768		
	Watching Angle	178°		
Processor	CPU	ARM Cortex-A55 Quad-Core		
	GPU	Mali 470MP2		
Memory	RAM	1GB		
	ROM	8GB		
Operating System	ANDROID™ 9			
Smart Apps	Installed Apps	App Store, Weather, Miracast		
	Home Page Apps	Chrome, NetFlix, Facebook, Spotify, Youtube		
	Web Browser	Chrome		
	NOTE: Does not support Google Play Store.			
TV	ATV (Optional)	Frequency Range	44MHz – 870MHz	
		Input Impedance	75Ω	
		Video System	PAL, SECAM	
		Audio System	BG, DK, I	
		Channel Memory	256	
	DVB-S/S2 (Optional)	Modulation	COFDM 2K/8K, QPSK, 8PSK	
		LNB Power	Auto/13V/18V/OFF Out put 500mA@Max	
		LNB Key Control	22KHz	
	DVB-T (Optional)	DiSEqC Version	1,0 / 1,1/1,2/1,3 compatible	
		Channel Memory	10000	
		Modulation	COFDM 2K/8K, QPSK, 16QAM, 64QAM	
	DVB-T2 (Optional)	Channel Memory	2000	
Modulation		QPSK, 16QAM, 64QAM, 256QAM		
DVB-C (Optional)	Channel Memory	2000		
	Modulation	16QAM, 64QAM, 128QAM, 256QAM		
Video System	MPEG-1, MPEG-2, MPEG-4, H.264, VC1, VP8/9, MJPEG, H.265, AVS, AVS+			
Audio System	MPEG, PCM, ADPCM, FLAC, VORBIS, APE, AC3 [Optional & licence required] MP3, WAV, MKA, OGG, APE			
Video Input	HDMI	480i, 480p, 720p, 1080i, 1080p		
	Component	480i, 480p, 720p, 1080i, 1080p		
	AV	Video System	PAL/NTSC	
Audio Input	AV/Component	Video Output Level	1,0 VP-P±10%	
	Sound	Mini RCA Input	0,2 – 2,0 VRMS	
Audio Output	Frequency Response	100Hz~15KHz @±3dB (1KHz, 0dB reference signal)		
	Maximum Audio Output	2×8W(8Ω)/2× 10W(6Ω) THD+N<10%@1KHz for		
	Power	[Audio Input: 0,5VRMS]	2 × 8mW (320) THD+N<10%@1KHz Headphone	
Poor signal conditioning	YES			
Noise Reduction	YES			
Key Function	STANDBY			
Energy Saving	YES			
Power Consumption at Stand-by Mode	0,4W			
Bluetooth	YES [Optional]			
Hotel Mode	YES [Optional]			
Internet Connectivity	ETHERNET [10/100 Mbps]			
	Built-in WI-FI IEEE 802,11b/g/n			
Terminals	Input	HDMI	3 x HDMI Connectors	
		USB	2× USB 2.0	
		Component	1 x Mini RCA Connectors (black)	
		AV Video + AV Sound	3 x RCA Connector + 1 x Mini RCA Connector (black)	
		CI Slot	1 x CI Slot (black)	
		ETHERNET	1 x RJ45	
		VGA	1 x VGA Connector	
		PC Audio	1 x Mini RCA Connector (black)	
		DTV & ATV (Optional)	1 x RF-Connector	
		Sattelite TV (Optional)	1 x F-Connector	
		Headphone	1 x Mini RCA Connector (black)	
		SPDIF	1 x RCA / Optical [Optional]	
		Output		

*Android is a trademark of Google LLC.

Model	NVR-8075-32RD2S-SMA-N	
Display Screen	80 cm	
Operating Voltage	180-240V AC , 50/60 Hz	
Power Consumption	60W	
Dimensions (cm) (L x W x H)		
Model 1	With Stand	73,2 x 22,02 x 47,75
	Without Stand	73,2 x 8,52 x 43,48
Model 2	With Stand	73,2 x 20,6 x 47,98
	Without Stand	73,2 x 8,52 x 43,48
Model 3	With Stand	73,2 x 19,21 x 47,70
	Without Stand	73,2 x 8,52 x 43,48
Model 4	With Stand	73,2 x 19,89 x 48,65
	Without Stand	73,2 x 8,52 x 43,48
Model 5	With Stand	73,2 x 18,61 x 47,82
	Without Stand	73,2 x 8,52 x 43,48
Model 6	With Stand	73,2 x 21,74 x 49,08
	Without Stand	73,2 x 8,52 x 43,48
Model 7	With Stand	73,2 x 21,10 x 47,18
	Without Stand	73,2 x 8,52 x 43,48

Note: Do not place the product on a place smaller than the product's surface width.

CAUTION:

To prevent damage to the screen, put a foam mat or soft protective cloth on the surface. Make sure that no objects apply pressure onto the screen.

Model 1

1- Place the TV with the screen face down on a flat surface.

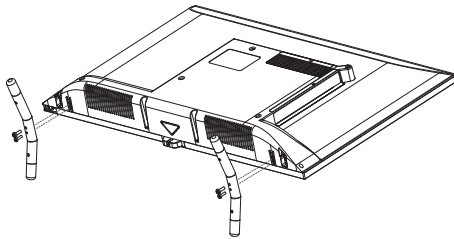

2- Place the stand into the slots underneath the TV.

3- Fix the stand to the TV using 2x M4x25 YHB and 2x M5x25 YHB screws.

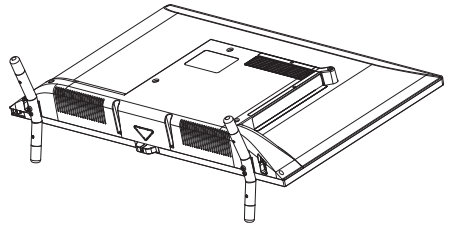
**Model 2**

1- Place the TV with the screen face down on a flat surface.

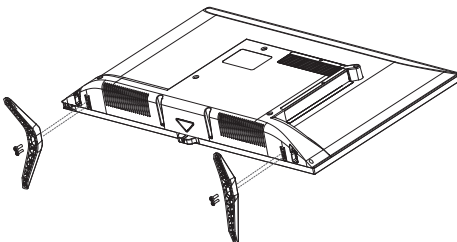

2- Place the stand into the slots underneath the TV.

3- Fix the stand to the TV using 2x M4x15 YSB and 2x M5x16 YSB screws.

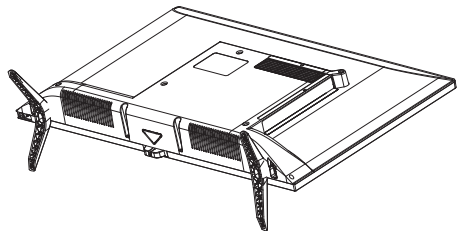

Note: Do not place the product on a place smaller than the product's surface width.

CAUTION:

To prevent damage to the screen, put a foam mat or soft protective cloth on the surface. Make sure that no objects apply pressure onto the screen.

Model 3

1- Place the TV with the screen face down on a flat surface.

2- Place the stand into the slots underneath the TV.

3- Fix the stand to the TV using 3x M4x20 YSB screws.

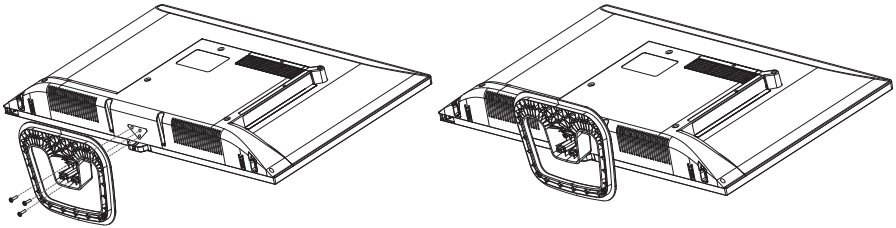

Model 4

1- Place the TV with the screen face down on a flat surface.

2- Place the stand into the slots underneath the TV.

3- Fix the stand to the TV using 3x M4x20 YSB screws.

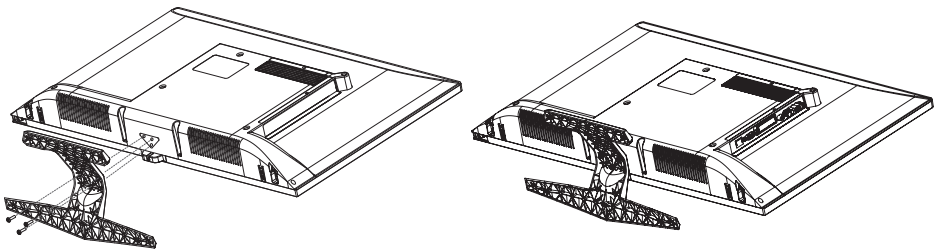

Note: Do not place the product on a place smaller than the product's surface width.

CAUTION:

To prevent damage to the screen, put a foam mat or soft protective cloth on the surface. Make sure that no objects apply pressure onto the screen.

Model 5

1- Place the TV with the screen face down on a flat surface.

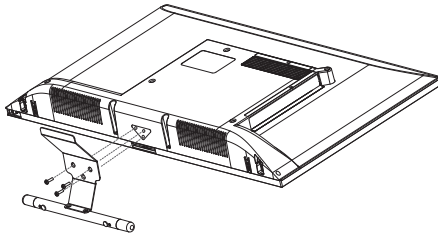

2- Place the stand into the slots underneath the TV.

3- Fix the stand to the TV using 3x M4x10 YSB screws.

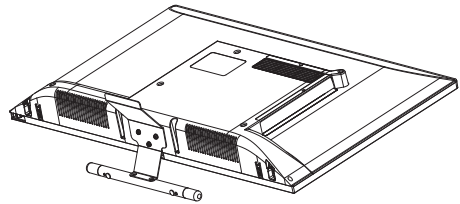
**Model 6**

1- Place the TV with the screen face down on a flat surface.

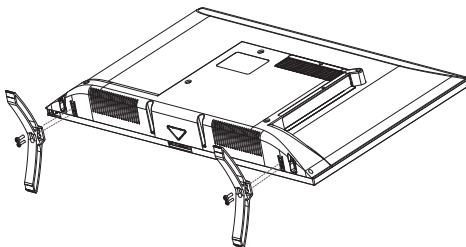

2- Place the stand into the slots underneath the TV.

3- Fix the stand to the TV using 2x M4x20 YHB and 2x M5x20 YHB screws.

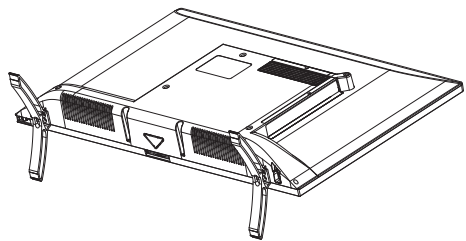

Note: Do not place the product on a place smaller than the product's surface width.

CAUTION:

To prevent damage to the screen, put a foam mat or soft protective cloth on the surface. Make sure that no objects apply pressure onto the screen.

Model 7

1- Place the TV with the screen face down on a flat surface.

2- Place the stand into the slots underneath the TV.

3- Fix the stand to the TV using 2x M4x15 YSB and 2x M5x16 YSB screws.

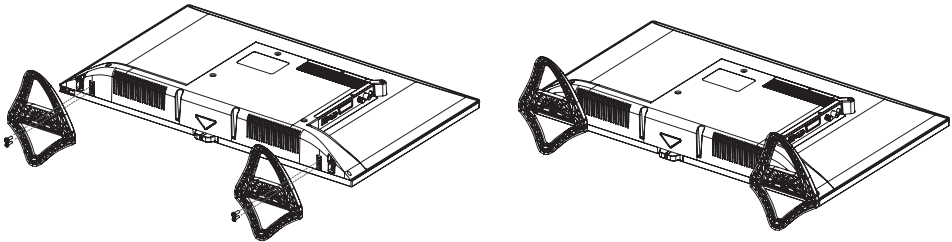

Product Information Sheet

	Information	Value	Unit
1.	Supplier's name or trade mark	Nevir	-
2.	Supplier's model identifier	NVR-8075-32RD2S-SMA-N	-
3.	Energy efficiency class for standard Dynamic Range (SDR)	F	-
4.	On mode power demand for Standard Dynamic Range (SDR)	31,1	W
5.	Energy efficiency class (HDR)	-	-
6.	On mode power demand in High Dynamic Range (HDR) mode	0	W
7.	Off mode, power demand	0	W
8.	Standby mode power demand	0,4	W
9.	Networked standby mode power demand	-	W
10.	Electronic display category	Television	-
11.	Size ratio	16:9	integer
12.	Screen resolution (pixels)	1366x768	pixels
13.	Screen diagonal	80,0	cm
14.	Screen diagonal	32"	inches
15.	Visible screen area	2737,9	cm ²
16.	Panel technology used	LED LCD	-
17.	Automatic Brightness Control (ABC) available	NO	-
18.	Voice recognition sensor available	NO	-
19.	Room presence sensor available	NO	-
20.	Image refresh frequency rate	60	Hz
21.	Minimum guaranteed availability of software and firmware updates (until):	-	date
22.	Minimum guaranteed availability of spare parts (until):	-	date
23.	Minimum guaranteed product support (until):	-	date
24.	Power supply type:	Internal	-
i)	External standardised power supply (included in the product box)	i-1) Standard name	-
		i-2) Input voltage	V
		i-3) Output voltage	V
ii)	External standardised power supply (included in the product box)	ii-1) Standard name	-
		ii-2) Required output voltage	V
		ii-3) Required delivered current	A
		ii-4) Required current frequency	Hz

Spanish (ES)	<p>1. Nombre o marca del proveedor 2. Identificador del modelo del proveedor 3. Clase de eficiencia energética para el rango dinámico normal (SDR) 4. Demanda de potencia en modo encendido para el rango dinámico normal (SDR) 5. Clase de eficiencia energética (HDR) 6. Demanda de potencia en modo encendido para el alto rango dinámico (HDR) 7. Demanda de potencia en modo desactivado 8. Demanda de potencia en modo preparado 9. Demanda de potencia en modo preparado en red 10. Categoría de pantalla electrónica 11. Ratio de tamaño 12. Resolución de la pantalla (en píxeles) 13. Diagonal de la pantalla 14. Diagonal de la pantalla 15. Superficie visible de la pantalla 16. Tecnología usada en el panel 17. Control automático de brillo (ABC) disponible 18. Sensor de reconocimiento vocal disponible 19. Sensor de presencia disponible 20. Frecuencia de refresco de la imagen 21. Disponibilidad mínima garantizada de actualizaciones de software y de firmware (hasta): 22. Disponibilidad mínima garantizada de piezas de recambio (hasta): 23. Disponibilidad mínima garantizada de asistencia para el producto (hasta): 24. Tipo de fuente de alimentación: i) Fuente de alimentación externa normalizada (incluida en la caja del producto) i-1) Nombre de la norma i-2) Tensión de entrada i-3) Tensión de salida ii) Fuente de alimentación externa normalizada adecuada (si no está incluida en la caja del producto) ii-1) Nombre de la norma ii-2) Tensión de salida requerida ii-3) Intensidad de corriente requerida ii-4) Frecuencia de corriente requerida</p>
German (DE)	<p>1. Name oder Handelsmarke des Lieferanten 2. Modellkennung des Lieferanten 3. Energieeffizienzklasse bei Standard-Dynamikumfang (SDR) 4. Leistungsaufnahme im Ein-Zustand bei Standard-Dynamikumfang (SDR) 5. Energieeffizienzklasse (HDR) 6. Leistungsaufnahme im Ein-Zustand bei hohem Dynamikumfang (HDR) 7. Leistungsaufnahme im Aus-Zustand 8. Leistungsaufnahme im Bereitschaftszustand 9. Leistungsaufnahme im vernetzten Bereitschaftsbetrieb 10. Art des elektronischen Displays 11. Seitenverhältnis 12. Bildschirmauflösung (Pixel) 13. Bildschirmdiagonale 14. Bildschirmdiagonale 15. Sichtbare Bildschirmfläche 16. Verwendete Panel-Technologie 17. Automatische Helligkeitsregelung (ABC) vorhanden 18. Spracherkennungssensor vorhanden 19. Anwesenheitssensor vorhanden 20. Bildwiederholfrequenz 21. Mindestens garantierte Software- und Firmware-Aktualisierungen (bis): 22. Mindestens garantierte Verfügbarkeit von Ersatzteilen (bis): 23. Mindestens garantierte Produktunterstützung (bis): 24. Art der Stromversorgung (Netzteil) ii) Genormtes externes Netzteil (in der Verkaufsverpackung enthalten) i-1) Name der Norm i-2) Eingangsspannung i-3) Ausgangsspannung iii) Geeignetes genormtes externes Netzteil (nicht in der Verkaufsverpackung enthalten) ii-1) Name der Norm ii-2) Benötigte Ausgangsspannung ii-3) Benötigte Stromstärke ii-4) Benötigte Stromfrequenz</p>
French (FR)	<p>1. Nom du fournisseur ou marque commerciale 2. Référence du modèle donnée par le fournisseur 3. Classe d'efficacité énergétique pour la gamme dynamique standard (SDR) 4. Puissance appelée en mode marche pour la gamme dynamique standard (SDR) 5. Classe d'efficacité énergétique (HDR) 6. Puissance appelée en mode marche pour la haute gamme dynamique (HDR) 7. Puissance appelée en mode arrêt 8. Puissance appelée en mode veille 9. Puissance appelée en mode veille avec maintien de la connexion au réseau 10. Catégorie de dispositif d'affichage électronique 11. Rapport de taille 12. Résolution de l'écran (pixels) 13. Diagonale de l'écran 14. Diagonale de l'écran 15. Surface visible de l'écran 16. Technologie d'affichage utilisée 17. Réglage automatique de la luminosité (ABC) disponible 18. Capteur de reconnaissance vocale disponible 19. Capteur de présence disponible 20. Taux de fréquence de rafraîchissement de l'image 21. Disponibilité minimale garantie des mises à jour du logiciel et du micrologiciel (jusqu'au): 22. Disponibilité minimale garantie des pièces de rechange (jusqu'au): 23. Assistance produit minimale garantie (jusqu'au): 24. Type d'alimentation: i) Alimentation externe normalisée (EPS) (incluse dans l'emballage du produit) i-1) Nom de la norme i-2) Tension d'entrée i-3) Tension de sortie ii) Alimentation externe normalisée appropriée (si non incluse dans l'emballage du produit) ii-1) Nom de la norme ii-2) Tension de sortie requise ii-3) Intensité du courant à fournir ii-4) Fréquence du courant requise</p>
Italian (IT)	<p>1. Nome o marchio del fornitore 2. Identificativo del modello del fornitore 3. Classe di efficienza energetica per la gamma dinamica standard (SDR) 4. Potenza assorbita in modo acceso per la gamma dinamica standard (SDR) 5. Classe di efficienza energetica (HDR) 6. Potenza assorbita in modo acceso per la gamma dinamica alta (HDR) 7. Potenza assorbita in modo spento 8. Potenza assorbita in modo stand-by 9. Potenza assorbita in modo stand-by in rete 10. Tipo di display elettronico 11. Rapporto dimensioni 12. Risoluzione dello schermo (pixel) 13. Diagonale dello schermo 14. Diagonale dello schermo 15. Superficie visibile dello schermo 16. Tecnologia del pannello 17. Controllo automatico della luminosità (ABC) disponibile 18. Sensore di riconoscimento vocale disponibile 19. Sensore di rilevamento di presenza disponibile 20. Tasso di frequenza di aggiornamento dell'immagine 21. Disponibilità minima garantita degli aggiornamenti di software e firmware (fino al): 22. Disponibilità minima garantita delle parti di ricambio (fino al): 23. Assistenza tecnica minima garantita per il prodotto (fino al): 24. Tipo di alimentatore i) Alimentatore esterno standardizzato (incluso nell'imballaggio del prodotto) i-1) Nome standard i-2) Tensione d'ingresso: i-3) Tensione di uscita ii) Alimentatore esterno standardizzato adatto (se non incluso nell'imballaggio del prodotto) ii-1) Nome standard ii-2) Tensione in uscita necessaria ii-3) Intensità di corrente necessaria ii-4) Frequenza di corrente necessaria</p>
Dutch (NL)	<p>1. Naam van de leverancier of handelsmerk 2. Typeaanduiding van het model van de leverancier 3. Energie-efficiëntieklasse voor SDR 4. Opgenomen vermogen in de gebruiksstand voor SDR 5. Energie-efficiëntieklasse (HDR) 6. Opgenomen vermogen in de gebruiksstand in HDR-modus 7. Opgenomen vermogen in uitstand 8. Opgenomen vermogen in stand-bystand 9. Opgenomen vermogen in netwerkgebonden stand-bystand 10. Categorie elektronisch beeldscherm 11. Beeldverhouding 12. Schermresolutie (pixels) 13. Schermdiagonaal 14. Schermdiagonaal 15. Zichtbaar schermoppervlak 16. Gebruikte platteschermtechnologie 17. Automatische helderheidsregeling (ABC) beschikbaar 18. Spraakherkenningsensor beschikbaar 19. Aanwezigheidsensor beschikbaar 20. Beeldverversingsfrequentie 21. Minimale gegarandeerde beschikbaarheid van software- en firmware-updates (tot en met): 22. Minimale gegarandeerde beschikbaarheid van reserveonderdelen (tot en met): 23. Minimale gegarandeerde productondersteuning (tot en met): 24. Type voeding: i) Externe gestandaardiseerde stroomvoorziening (in de doos van het product meegeleverd) i-1) Naam van de standaard i-2) Voedings-spanning i-3) Uitgangsspanning ii) Geschikte externe gestandaardiseerde stroomvoorziening (indien niet in de doos van het product meegeleverd) ii-1) Naam van de standaard ii-2) Vereiste uitgangsspanning ii-3) Vereiste aanvoer- of stroom ii-4) Vereiste stroom-frequentie</p>
Portuguese (PT)	<p>1. Marca comercial ou nome do fornecedor 2. Identificador de modelo do fornecedor 3. Classe de eficiência energética em alcance dinâmico normal (SDR) 4. Consumo de energia no modo ligado em alcance dinâmico normal (SDR) 5. Classe de eficiência energética (HDR) 6. Consumo de energia no modo ligado em grande alcance dinâmico (HDR) 7. Consumo de energia no modo desligado 8. Consumo de energia no modo de espera 9. Consumo de energia no modo de espera em rede 10. Categoria de ecrã eletrónico 11. Relação dimensional 12. Resolução do ecrã (pixels) 13. Diagonal do ecrã 14. Diagonal do ecrã 15. Área visível do ecrã 16. Tecnologia de painel utilizada 17. Controlo automático do brilho (CAB) disponível 18. Sensor de reconhecimento vocal disponível 19. Detetor de presença disponível 20. Freqüência de atualização de imagens 21. Disponibilidade mínima garantida de atualizações de software e firmware (até): 22. Disponibilidade mínima garantida de peças sobressalentes (até): 23. Garantia mínima de apoio ao produto (até): 24. Tipo de fonte de alimentação: i) Fonte de alimentação externa normalizada (incluída na embalagem do produto) i-1) Nome normalizado i-2) Tensão de entrada i-3) Tensão de saída ii) Fonte de alimentação externa normalizada adequada (não incluída na embalagem do produto) ii-1) Nome normalizado ii-2) Requisito de tensão de saída ii-3) Requisito de corrente de alimentação ii-4) Requisito de frequência da corrente</p>
Romanian (RO)	<p>1. Denumirea sau marca comercială a furnizorului 2. Identificatorul de model al furnizorului 3. Clasa de eficiență energetică pentru intervalul dinamic standard (SDR) 4. Consumul de putere în modul pornit pentru intervalul dinamic standard (SDR) 5. Clasa de eficiență energetică (HDR) 6. Consumul de putere în modul pornit pentru intervalul dinamic ridicat (HDR) 7. Consumul de putere în modul oprit 8. Consumul de putere în modul standby 9. Consumul de putere în modul standby în rețea 10. Categoria de afișaj electronic 11. Raportul de aspect 12. Rezoluția ecranului (pixeli) 13. Diagonala ecranului 14. Diagonala ecranului 15. Aria suprafeței vizibile a ecranului 16. Tehnologia de afișare utilizată 17. Reglarea automată a luminozității (ABC) disponibilă 18. Senzor pentru recunoașterea vocală disponibil 19. Senzor pentru prezența în încăpere disponibil 20. Frecvența de reîmproșatare a imaginii 21. Disponibilitatea minimă garantată a actualizărilor de software și firmware (până la): 22. Disponibilitatea minimă garantată a pieselor de schimb (până la): 23. Asistență minimă garantată pentru produs (până la): 24. Tipul sursei de alimentare: i) Sursa de alimentare externă standardizată (inclusă în ambalajul produsului) i-1) Denumirea standardului i-2) Tensiunea de intrare i-3) Tensiunea de ieșire ii) Sursa de alimentare externă standardizată (dacă nu este inclusă în ambalajul produsului) ii-1) Denumirea standardului ii-2) Tensiunea de ieșire necesară ii-3) Curentul furnizat necesar ii-4) Frecvența curentului necesară</p>



Declaracion de conformidad

NEVIR, S.A. declara bajo su responsabilidad que el aparato indicado cumple los requisitos de las siguientes directivas:

DIRECTIVA EMC

2014/30/EU

EN 55032:2015+A1:2020

EN 55035:2017

EN 61000-3-2:2019

EN 61000-3-3:2013+A1:2019

ETSI EN 301 489-1 V2.2.3:2019

ETSI EN 301 489-3 V2.1.1:2019

ETSI EN 301 489-17 V3.1.1:2017

DIRECTIVA BAJO VOLTAJE (LVD)

2014/35/EU

EN 62368-1:2014+A11:2017

EN 50663:2017

DIRECTIVA RED

2014/53/EU

ETSI EN 300 328 V2.2.2:2019

ETSI EN 303 340 V1.1.2:2016

ETSI EN 303 372-2 V1.1.1:2016

DIRECTIVA ROHS

2011/65/EU, (EU) 2015/863

Descripción del/los Televisor/es: TELEVISOR 32" (80 cm) SMART HD READY

Modelo NEVIR

NVR-8075-32RD2S-SMA-N

Importador: NEVIR, S.A.

Dirección del importador:

C/ Canteros, 14 Parque Empresarial Puerta de Madrid



nevir