



nevir®

NVR-8050-32RD2S-SMA-P

NVR-8050-40FHD2S-SMA-P

NVR-8050-32RD2S-SMA-B

NVR-8050-40FHD2S-SMA-B

NVR-8050-32RD2S-SMA-A

NVR-8050-40FHD2S-SMA-A

NVR-8050-32RD2S-SMA-N

NVR-8050-40FHD2S-SMA-N

NVR-8050-43FHD2S-SMA-N



MANUAL DE INSTRUCCIONES

• Características del Aparato	3
• Advertencias de Seguridad	4
• Botones y Conexiones Posteriores	7
• Operación del Aparato	8
• Funciones de Teclas del Mando a Distancia	9
• Menú de Primera Instalación	10
• Página de Inicio	12
• Configuración de Red	15
• Configuración Horaria	15
• Común	15
• Sobre la TV	17
• Multimedia	18
Foto	18
Música	19
Vídeo	20
Aplicaciones	21
• Aplicación de Live-TV	21
• Configuración de Imagen	22
• Configuración de Sonido	23
• Configuración de Canales	23
• Función	27
• Configuración	28
• Solución de Problemas	29
• Especificaciones Técnicas	30
• Características de Producto	31
• Diagrama de Instalación Peanas	32

ESTIMADOS CLIENTES

Antes de continuar por favor lea el manual del usuario detenidamente.

El aparato dispone de las características siguientes:

- Mando a distancia para todas las funciones
- Visualización de todos los menús y mandos para las operaciones realizadas en la pantalla (Visualización En Pantalla)
- Soporte de Menú OSD Multileguaje
- Memoria de 100 canales analógicos (**Opcional**)
- Opción de búsqueda automática
- Tiempo programable de ENCENDIDO/APAGADO
- Modo en espera automático después de finalizar la emisión
- Definición automática de formato de visualización (4:3 or 16:9)
- Teletexto rápido con memoria de 1000 páginas
- Conexión digital con entrada HDMI
- Reproducción de archivos de audio, imágenes y películas desde la entrada USB
- Memoria de 4000 canales digitales (**Opcional**)
- Módulo CI (Interfaz Común)
- Entrada AV
- Entrada YPbPr
- DVB T2/C (**Opcional**)
- DVB T2/C/S2 (**Opcional**)
- DVB S2 (**Opcional**)
- Android™
- Soporte Wi-Fi y Ethernet (LAN)
- Bluetooth (**Opcional**)

	PRECAUCIÓN: NO ABRIR, RIESGO DE DESCARGA ELÉCTRICA	
WADVERTENCIA : A FIN DE EVITAR EL PELIGRO DE DESCARGA ELÉCTRICA POR FAVOR NO ABRA LA CUBIERTA (O EL PANEL POSTERIOR). EL DISPOSITIVO NO INCLUYE PIEZAS REPARABLES POR EL USUARIO. PARA LAS OPERACIONES DE SERVICIO CONSULTE A LA PERSONA AUTORIZADA.		



Este signo se utiliza para advertir contra el riesgo de descarga eléctrica debido a las piezas no aisladas que el dispositivo incluye.



Este signo se utiliza para advertir al usuario que el manual del dispositivo incluye instrucciones importantes de operación y mantenimiento (servicio).

- Asegúrese de que la tensión en la placa de identificación cumpla con la tensión de la red eléctrica local.
- Partes del conjunto de dispositivos son sensibles al calor. La temperatura ambiente máxima no debe superar los 40°C.
- A fin de garantizar la ventilación adecuada, se debe dejar al menos 10 cm de espacio alrededor del producto.
- La unidad retrocede o cubre los orificios de ventilación de los laterales. Orificios de ventilación no se deben cubrir con objetos tales como un periódico, mantel, o cortina.
- Instale el dispositivo lo suficientemente alejado de las fuentes de calor (chimenea, etc.) y de los dispositivos que creen un fuerte campo magnético y eléctrico.
- En la sala de instalación la humedad relativa no debe superar el 85%.
- Al colocar su aparato no lo exponga a la luz solar directa.
- No exponga su aparato a vibraciones mecánicas o golpes.
- No coloque su aparato en ambientes polvorientos.
- Se debe evitar las salpicaduras o gotas de agua sobre los dispositivos.
- Sobre el dispositivo no se deben colocar sustancias llenas de agua (jarrón, etc.).
- Cuando el conjunto se mueve de un ambiente frío a un ambiente más cálido se puede contemplar la condensación en la pantalla (y en algunas partes dentro del conjunto de dispositivos). Antes de volver a poner en marcha el aparato, espere la evaporación.
- El dispositivo se puede operar o cambiar al estado de espera con la ayuda de los botones.
- Cuando no planea utilizar el aparato durante mucho tiempo, desenchufe el cable de alimentación desde el enchufe principal.
- A fin de evitar fluctuaciones eléctricas o electromagnéticas peligrosas se recomienda desconectar el conjunto del dispositivo del interruptor de la red y del cable de la antena durante las tormentas. Así que, coloque los enchufes de la red y de la antena para que se desenchufen fácilmente cuando en caso de necesidad.
- Sobre el aparato no ponga objetos inflamables como una vela

Instalación

- Instale el aparato cerca de un enchufe de acceso fácil.
- Coloque el aparato sobre un suelo fijo y plano.

Montaje en la pared

Comentario: Para realizar esta operación se necesita dos personas.

A fin de garantizar la instalación segura, cumpla con las siguientes notas de seguridad:

- Controle la capacidad de carga de la pared considerando el peso total del aparato y el mecanismo de montaje en la pared.
- Siga las instrucciones que se proporcionan con la pieza de montaje en pared.
- El aparato se debe instalar sobre una pared plana.
- Con el material de la pared, asegúrese de utilizar sellos adecuados.
- Asegúrese de que sobre el dispositivo no cuelguen los cables.

Aquí también son aplicables el resto de instrucciones de seguridad sobre nuestros conjuntos de aparato.

Precaución:

Asegúrese de que la superficie sobre la que planea colocar el aparato sea lo suficientemente fuerte para soportar el peso. No coloque el conjunto de aparato en una superficie inestable (un bastidor móvil, el punto más alto de una sección, etc.) y asegúrese de que la parte frontal del televisor no cuelgue en la superficie que se encuentra.

TRANSPORTE DEL APARATO

- Antes de mover el conjunto de aparatos, retire todos los cables.
- Cuando se levanta o se reubica, el conjunto de aparato debe estar sostenido firmemente desde la parte inferior. No aplique presión sobre el panel LED.
- Al mover el aparato, no lo exponga a golpes o vibraciones excesivas.
- Al reubicar el conjunto de aparato o al moverlo por cualquier motivo, envuélvalo con cartón y materiales originales de empaque.

Panel LED

Los materiales que se utilizaron para fabricar este producto se componen de elementos frágiles. Así que, en caso de caídas o golpes el producto puede romperse. El panel LED es un producto de alta tecnología y le ofrece imágenes detalladas. De vez en cuando, algunos píxeles inactivos pueden aparecer en azul, verde o rojo constantemente en la pantalla. Esto no tiene ningún efecto sobre el rendimiento del producto.

Mantenimiento

Antes de limpiar, siempre desenchufe el televisor de la toma de corriente. Para limpiar la pantalla utilice un limpiador de vidrios o un paño suave y no presione sobre el panel LED y utiliza un limpiador suave para el resto del equipo. Los materiales de limpieza que contienen acetona, tolueno o alcohol pueden dañar el panel LED de su aparato. No utilice productos de limpieza que contienen este tipo de sustancias.

Importante: Los productos agresivos de limpieza, a base de alcohol y abrasivos pueden dañar la pantalla. Quite frecuentemente el polvo de los poros de ventilación. Utilizar los disolventes, los productos abrasivos o los productos a base de alcohol puede dañar el conjunto de aparato. En caso de que entre algún objeto o haya fuga de líquido dentro del dispositivo, retire el enchufe inmediatamente y haga que un servicio autorizado revise el dispositivo. No abra el dispositivo por sí mismo ni permita que lo abran las personas no autorizadas; de lo contrario, se arriesgará tanto a usted como al dispositivo.

Conserve la caja de embalaje y los materiales originales de embalaje a fin de volver a empacar su aparato cuando sea necesario.

Condiciones Relativas al Medio Ambiente y a Salud Humana

Cumple con la Directiva WEEE.

WEEE

Este dispositivo está formado por partes que no deben desecharse y que deben reciclarse de acuerdo con la Directiva WEEE.



ELIMINACIÓN DE RESIDUOS DE EQUIPOS ELÉCTRICOS Y ELECTRÓNICOS POR PARTE DE USUARIOS PARTICULARES EN LA UNIÓN EUROPEA

Según la directiva de Residuos de Aparatos Eléctricos y Electrónicos (RAEE), los residuos AEE han de recogerse y tratarse por separado. Si en un futuro necesita desprenderse de este producto NO lo ponga en los residuos domésticos, envíelo a los puntos de recogida de residuos existentes en su área. De igual manera debe extraer los residuos de pilas y/o acumuladores antes de la entrega del RAEE a través de los canales de recogida separada habilitados al efecto (distribuidores y/o instalaciones de las Entidades Locales)

- No toque la toma de corriente ni el adaptador de pared con las manos mojadas.
- Si percibe un olor a quemado o humo, desenchufe inmediatamente el interruptor de alimentación del aparato.
- No abra la cubierta posterior del aparato. De lo contrario, puede estar expuesto a descargas eléctricas.
- El aparato cuenta con una protección adecuada a fin de evitar la radiación de rayos X. Los trabajos realizados por personas no calificadas, los cambios realizados en la sección de alta tensión o el cambio del panel LED con un modelo inadecuado pueden causar un aumento importante en la radiación de rayos X. Los conjuntos modificados de esta manera no cuentan con especificaciones iniciales y no deben ser operados.
- Un volumen excesivo en los auriculares puede provocar problemas de pérdida de audición.
- Tire las pilas utilizadas en recipientes adecuados considerando los daños que puede causar al medio ambiente.

Información Sobre Fallos de Uso

- Contacto entre el líquido y el producto en caso de que el agua de lluvia llegue al producto a través de un cable de antena,
- Aplicación de tensión incorrecta, recepción de tensión alta,
- Intervenciones realizadas por personas no autorizadas,
- Los fallos causados por caídas y choques después de que el producto se entrega al consumidor, las roturas y los arañazos en la superficie exterior se consideran como fallas causadas por el usuario.

Información Sobre el Uso Eficiente En Relación Con el Consumo de Energía

- Cuando el aparato no funciona, en lugar de apagarse con el control remoto debe desconectarse de la toma. En caso de que se apague con el control remoto, continuará consumiendo energía en la posición de espera.
- El bajo nivel de sonido reducirá el consumo de energía.

10 años de vida

Declaración de conformidad de UE



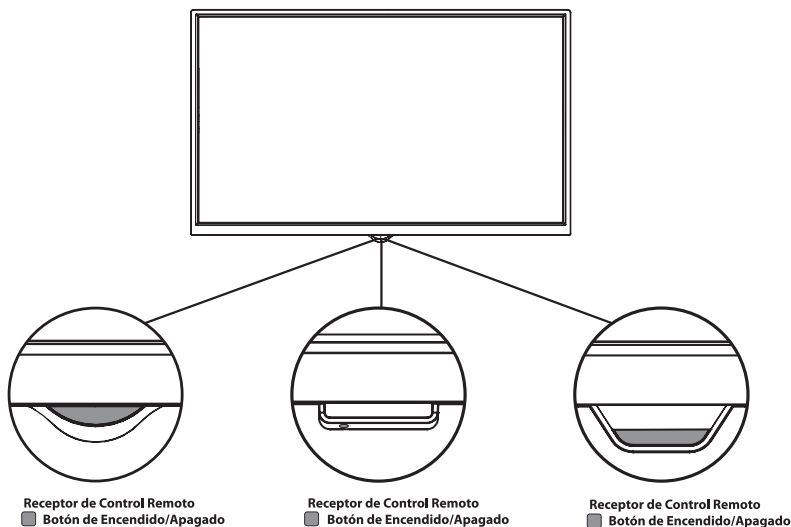

CONEXIONES POSTERIORES

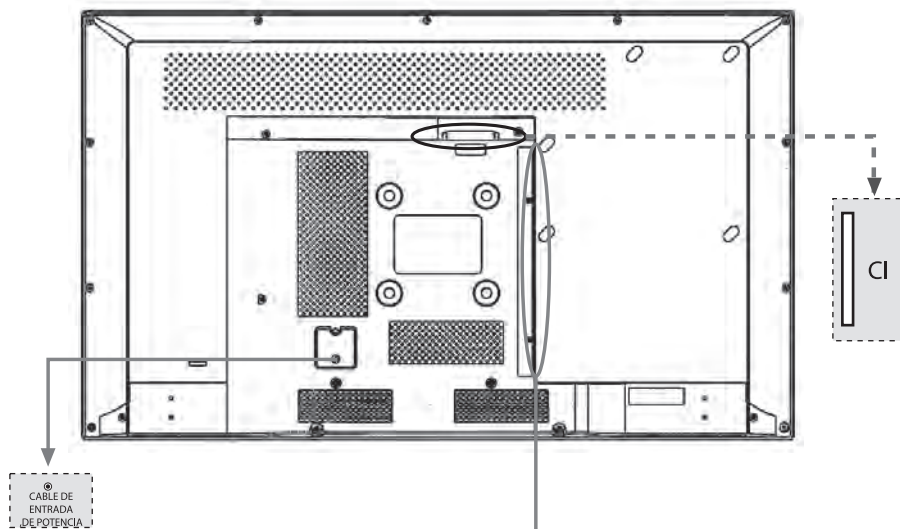

Con TUNER y LNB



Sin TUNER



Sin LNB



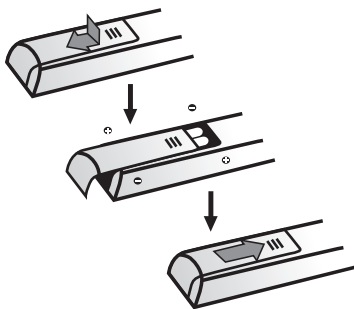

Lea las instrucciones en esta página para empezar a usar su equipo de TV y mando a distancia.

1. Inserte dos pilas AAA en el mando de distancia: Utilice solamente pilas de tipo especificado.
2. Asegúrese colocarlas con la correcta polarización.
3. No use pilas nuevas y viejas juntas.
4. No use pilas recargables.
5. No exponga las pilas a calor excesivo, ni las arroje al fuego o las abra pues podría explotar
6. Saque las pilas del mando si no va a usar la unidad por un tiempo prolongado.

ADVERTENCIA: Cuando se utiliza una pila de tipo incorrecto, existe peligro de explosión. Sustitúyalas por pilas del mismo tipo o de un tipo equivalente.

Su dispositivo sólo debe conectarse a redes de AC, corriente alterna. No debe conectarse a tomas de corriente discontinua. Si el enchufe del cable eléctrico se rompe, nunca lo conecte al enchufe de pared.

Nota: Las imágenes son figurativas. La ubicación de la toma de corriente que se encuentra en la parte posterior del aparato puede variar según el modelo.

1. Encienda su dispositivo pulsando el botón de ENCENDIDO que se encuentra en la parte posterior. Puede ingresar al MENÚ utilizando el botón MENÚ, bajar el volumen con el botón VOL-, subir el volumen con el botón VOL + y cambiar entre canales con los botones de CH - / +.

EN ESPERA: Apaga/enciende el dispositivo

MUTE (SILENCIADOR): Apaga/enciende el sonido

LIVETV: Abre la aplicación, de TV.

REC: Inicia la grabación de PVR.

PVR: Repite Media grabada.

TABS (PESTAÑAS): Muestra las aplicaciones disponibles

HOME (INICIO): Abre las páginas de Smart TV

CONFIGURACIONES: Abre las Configuraciones

OK: Abre la lista de canales

EXIT (SALIDA): Sale de la aplicación y el menú.

EPG: Realiza la operación relacionada con los botones de EPG/Color.

TTX: BRealiza la operación relacionada con los botones de Teletexto/Color

VOL+/-: Ajusta el nivel del volumen

FUENTE: Abre la Página de Fuente.

RATÓN: Enciende/Apaga la función del Ratón.

STOP: Detiene la reproducción de Media

PLAY/PAUSE: Inicia/detiene la reproducción de Media. Abre el menú de Cronodesplazamiento.

ATRÁS: Regresa al canal anterior

MENÚ: Muestra el Menú

Utilizando las teclas de dirección se navega entre los menús.

MENÚ RÁPIDO: Abre el menú de Configuración DTV.

INFO: la operación relacionada con los botones de Info/Color

FAV: Realiza la operación relacionada con los botones de Favoritos/Color.

WEB: Abre la pantalla del Explorador de Internet

CH+/-: Navega entre los canales.

NUMÉRICO 0-9: Permite las operaciones rápidas con botones numéricos.

DELETE (BORRAR): Borra caracteres que están escritos en el teclado de pantalla.

AVANCE RÁPIDO: Realiza operaciones de avance rápido en Media.

RETROC.: Realiza operaciones de retroceder en Media.

□ MENÚ DE PRIMERA INSTALACIÓN

Tan pronto como encienda, su TV comenzará el proceso de arranque, por favor espere. Después de que se complete el arranque, el menú de primera instalación aparecerá en pantalla.:

Idioma: Pulse botones ▲/▼ para seleccionar el idioma que desee, y pulse **OK** para confirmar. Pulse el botón ► para pasar al siguiente paso.

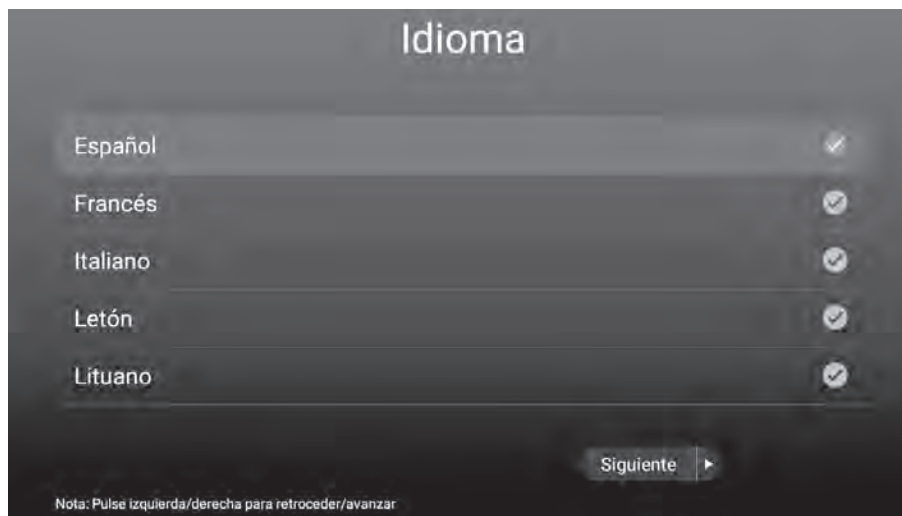

Zona Horaria: Pulse el botón ▲/▼ para elegir su ciudad o una ciudad que tenga la misma zona horaria de su ciudad, luego pulse el botón OK para confirmar. Pulse el botón ► para pasar al siguiente paso. Puede regresar al paso anterior presionando el botón ◀.



Red: Pulse botones ▲/▼ para seleccionar su WiFi red SSID, y pulse **OK** para ajustar. Introduzca la contraseña de red y conecte a Internet. Pulse el botón ► para pasar al siguiente paso. Puede regresar al paso anterior presionando el botón ◀.



Está listo para utilizar su Smart TV, puede pulsar botón ▲/▼ para seleccionar: Inicia TV (para iniciar la aplicación de Live-TV) o Iniciador (para abrir Página de Inicio de Smart TV), luego pulse **OK** para confirmar. Pulse el botón ► para ir a su selección

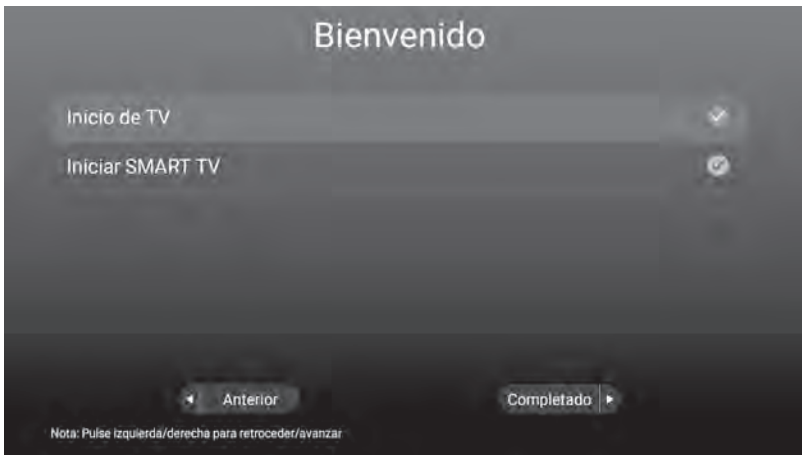

Si elige **Start TV**, se mostrará una OSD de Configuración Rápida, en la que podrá elegir su país, el sistema DVB de su país, las preferencias de ATV/DTV y los subtítulos de DTV y las preferencias de audio.

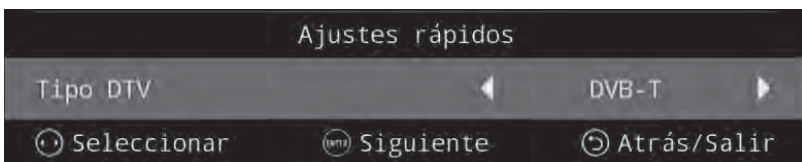

□ PÁGINA PRINCIPAL

Antes de empezar a utilizar el televisor, asegúrese de que sean correctas la fecha y la hora.
Puede entrar en la página de inicio pulsando la tecla **"INICIO"** que se encuentra en el control remoto.
La primera fila de la Página de Inicio incluye Clima y nuevos vídeos de tendencias. Los vídeos serán actualizados cada pocos días.

Pulse el botón ◀▶ para seleccionar el vídeo, y luego pulse el botón **OK** para reproducir el vídeo que desea
(Nota: Para reproducir estos vídeos la aplicación de YouTube debe estar instalada).

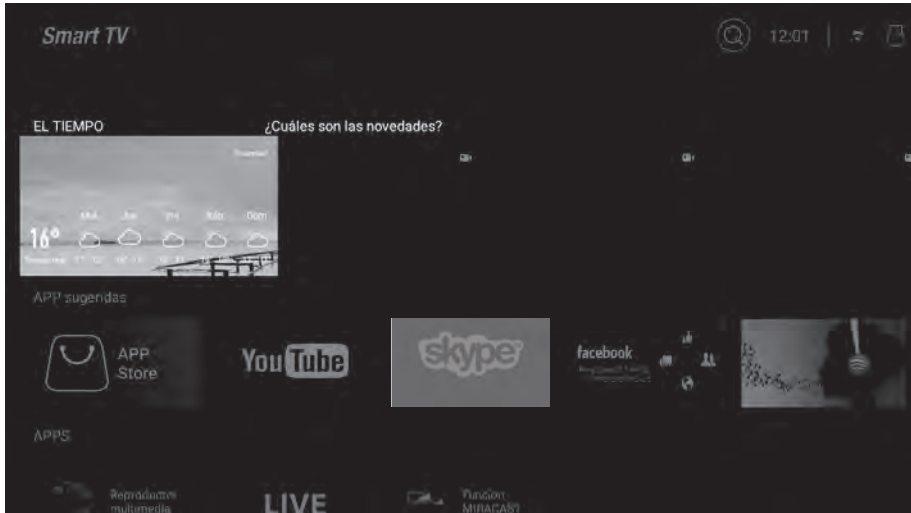

Aplicación Sugerida

Son las aplicaciones sugeridas de la tienda de aplicaciones, pulse el botón **OK** para descargar estas aplicaciones desde la tienda, también puede ingresar a la tienda de aplicaciones para descargar otras aplicaciones.

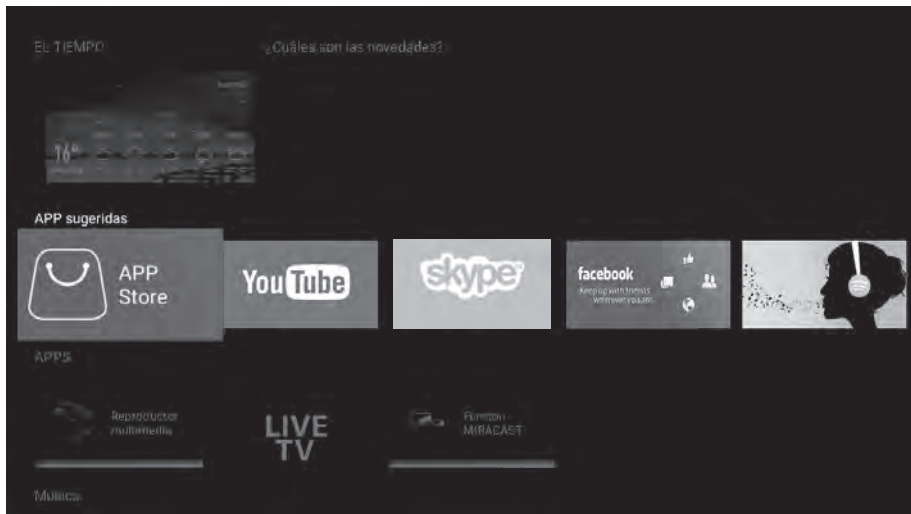

APLICACIONES.

Esta sección contiene as aplicaciones predeterminadas y las aplicaciones instaladas por el usuario. Pulse el botón ◀/▶ para seleccionar APP (Aplicación), y luego pulse la tecla **OK** para ejecutarlo.



Navegador

El usuario puede acceder a Internet mediante la Aplicación de Navegación (el navegador debe descargarse e instalarse).

Después de instalar el Navegador, se puede acceder pulsando la tecla “**WEB**” que se encuentra en el control remoto.

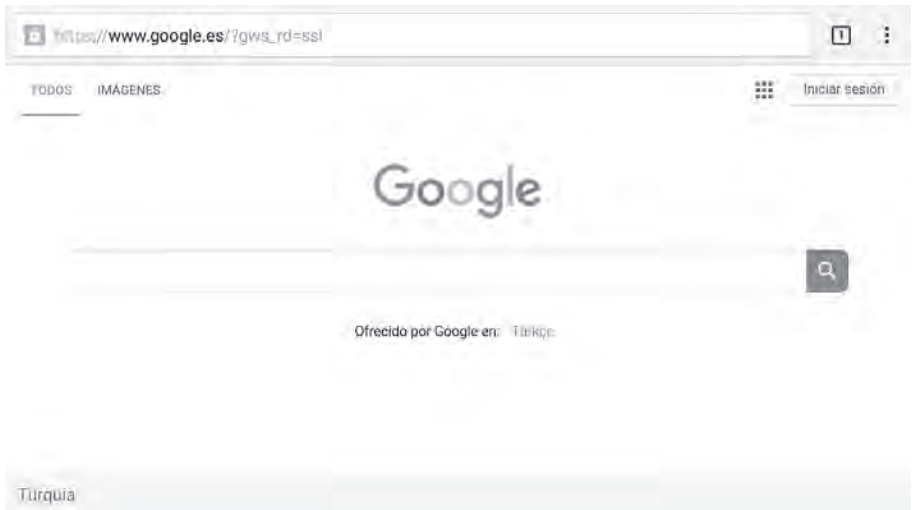

Deportes y Música

Esta fila incluye las tendencias musicales y vídeos deportivos.

Pulse el botón ◀/▶ para seleccionar vídeo, y luego pulse la tecla **OK** para reproducir (Nota: Para reproducir estos vídeos la aplicación de YouTube debe estar instalada).

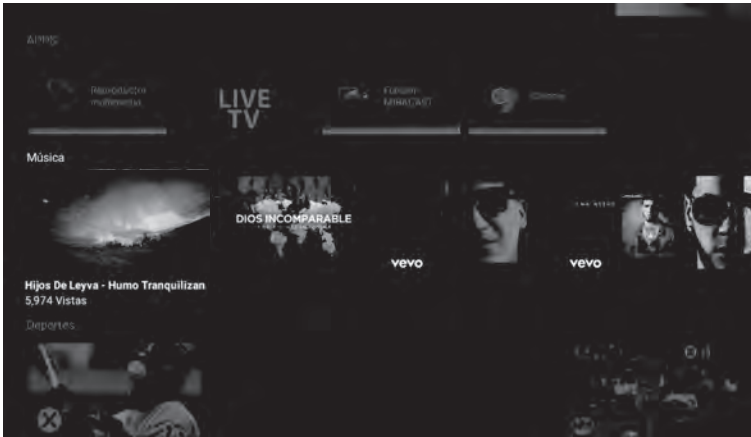

Ajustes

Pulse la tecla **OK** a fin de abrir la configuración del sistema.

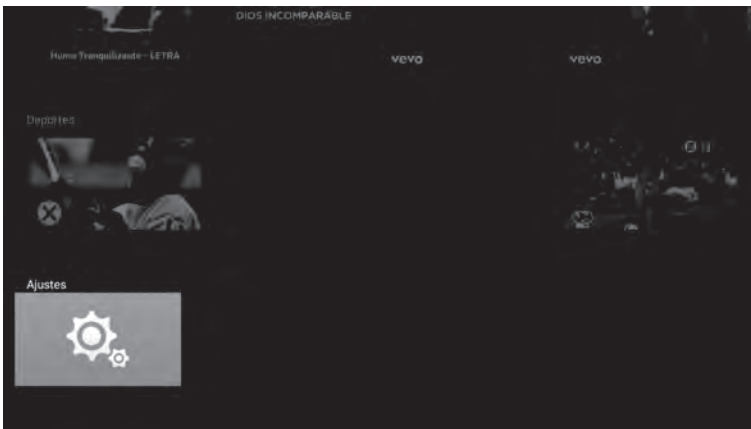

□ CONFIGURACIONES DE RED

Pulse el botón ▲/▼ para seleccionar la red que desea usar. **(Bluetooth es opcional)**

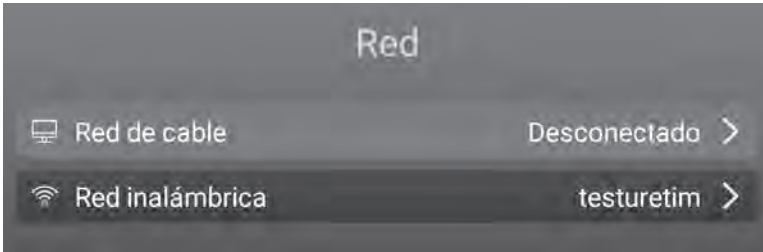

□ CONFIGURACION DE HORA

Pulse el botón ▲/▼ para seleccionar los elementos, y luego pulse el botón **OK** para modificar.

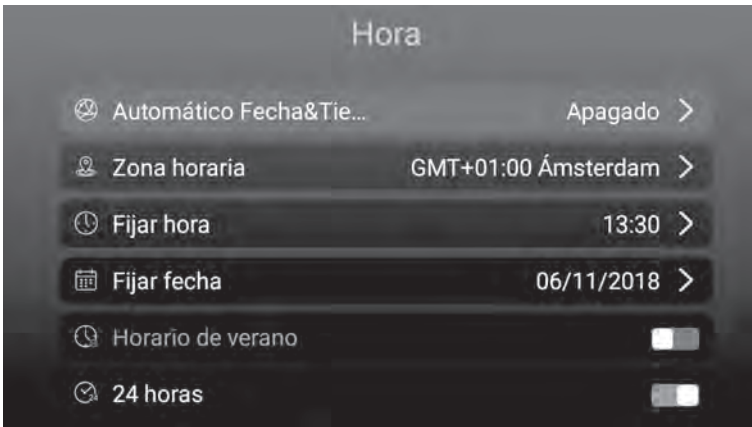

□ GENERAL

Pulse el botón ◀/▶ para seleccionar los elementos, y luego pulse el botón **OK** para modificar.

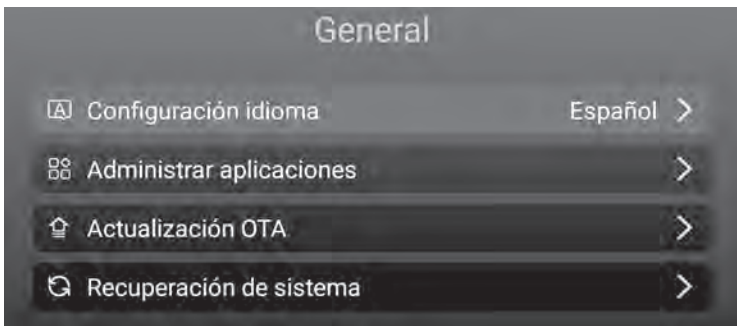

Configuración de Idioma

Pulse el botón ▲/▼ para seleccionar el idioma del sistema que desea, y pulse el botón **OK** para confirmar.

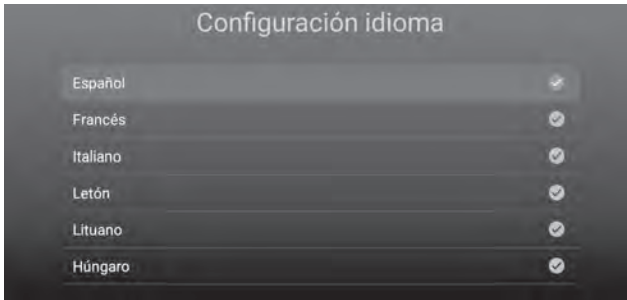

Administrador de Aplicaciones

Puede verificar las aplicaciones que instaló pulsando el botón **OK** en el elemento de Aplicaciones Instaladas. También puede desinstalar las aplicaciones que ha descargado con la opción de Desinstalar.

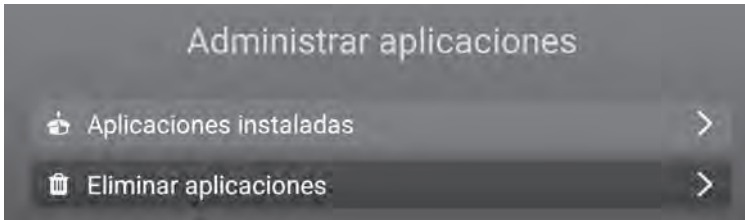

Actualización de OTA

Haga clic en el botón "**REVISAR LAS ACTUALIZACIONES**" para verificar la actualización del software.



Recuperación del Sistema

Haga clic en el botón REINICIAR A VALORES DE FÁBRICA para realizar la recuperación del sistema, se eliminarán todas las aplicaciones que haya descargado, los archivos multimedia que haya almacenado en la memoria interna y los canales que haya instalado en ATV/DTV. Todas las configuraciones también se restaurarán a las configuraciones predeterminadas de fábrica.

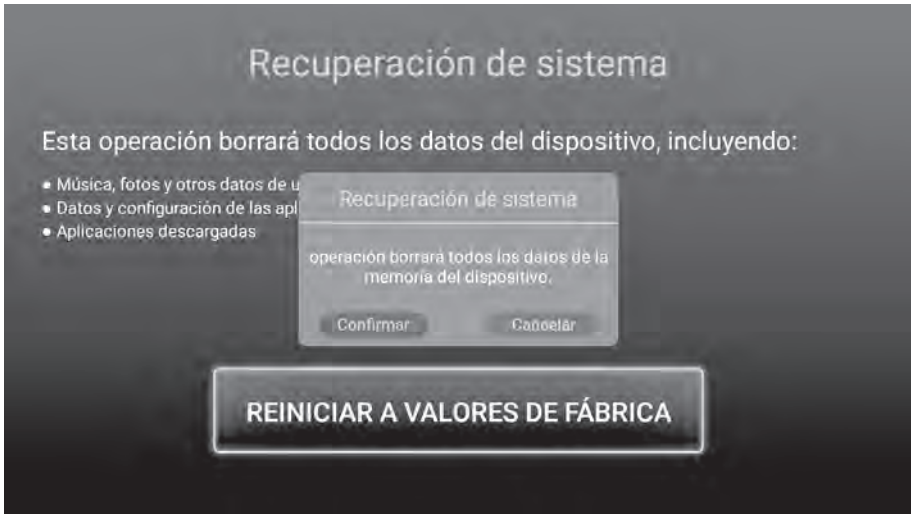

SOBRE LA TV

Esta sección muestra la información del sistema.

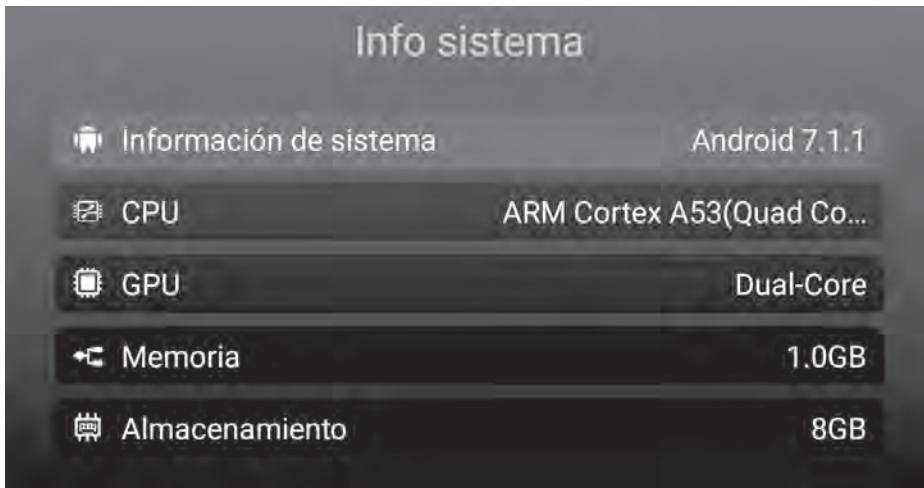

Pulse el botón ▲/▼/◀/▶ para seleccionar Media Player (Reproductor de Media) en la página de inicio, y luego pulse **OK** para ingresar.

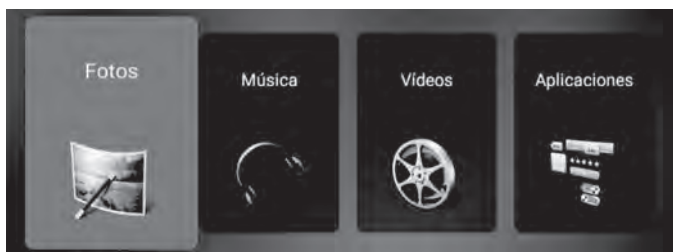

Fotos

Pulse el botón ◀/▶ para seleccionar Foto en el menú de medios, y luego pulse el botón **OK** para ingresar. Pulse el botón **EXIT** (SALIR) para volver al menú anterior.

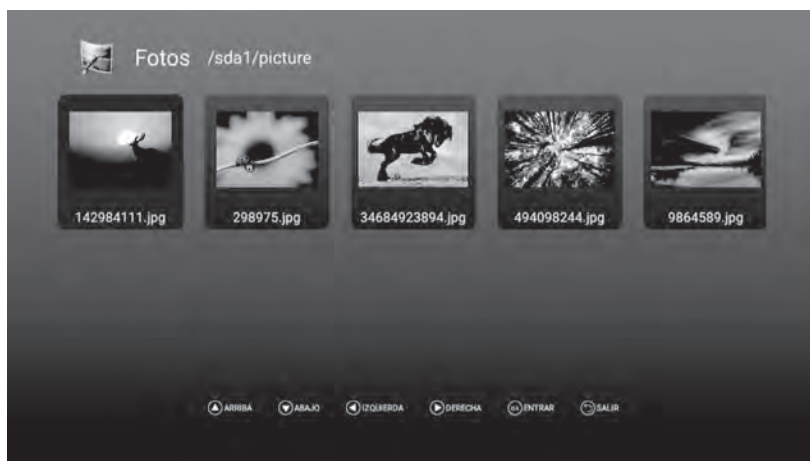

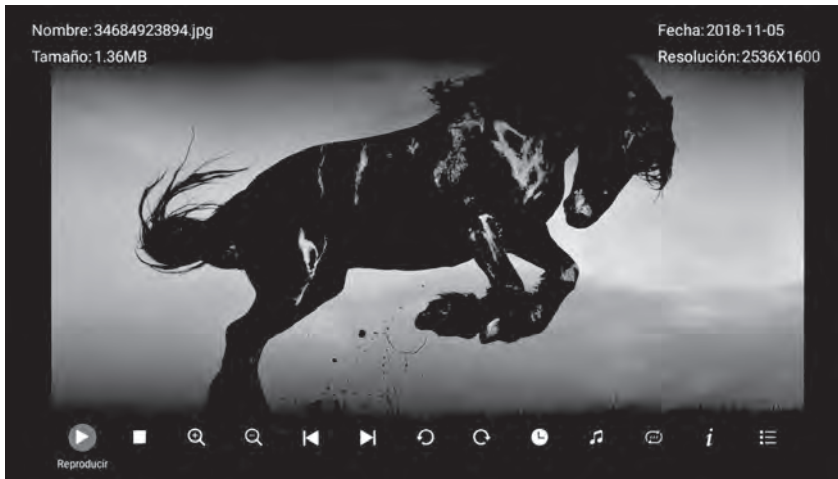

Pulsando el icono **i** en la barra de pantalla puede ver la información de foto que se reproduce actualmente. Pulse el botón **▶ ||** para reproducir o pausar la presentación de diapositivas. Pulse el botón **□/□** para girar la imagen. Pulse el botón **◀/▶** para mostrar la foto siguiente/anterior.

Música

Pulse el botón **◀/▶** para seleccionar Música en el menú de medios, y luego pulse el botón **OK** para ingresar. Pulse el botón **EXIT** (SALIR) para volver al menú anterior.

Pulse el botón **▲/▼/◀/▶** para seleccionar la canción que desea escuchar, y luego pulse el botón **OK** para reproducir.

Pulse el botón **EXIT** (SALIR) para volver al menú anterior.

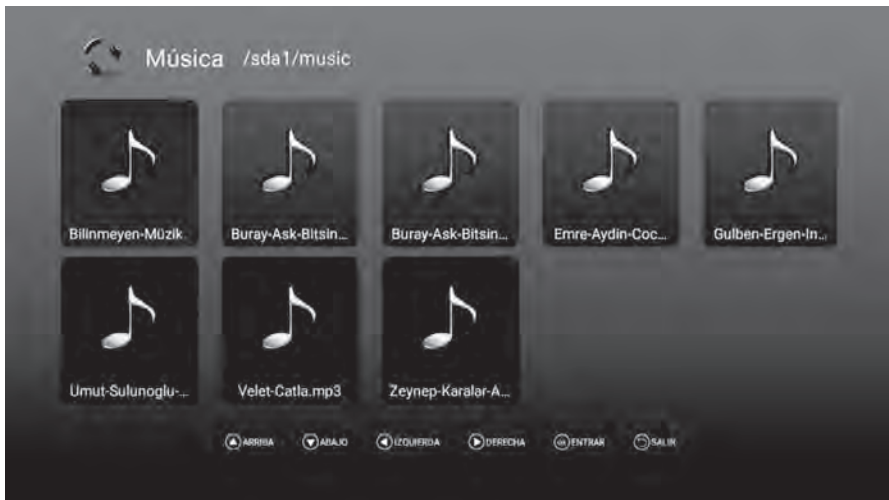

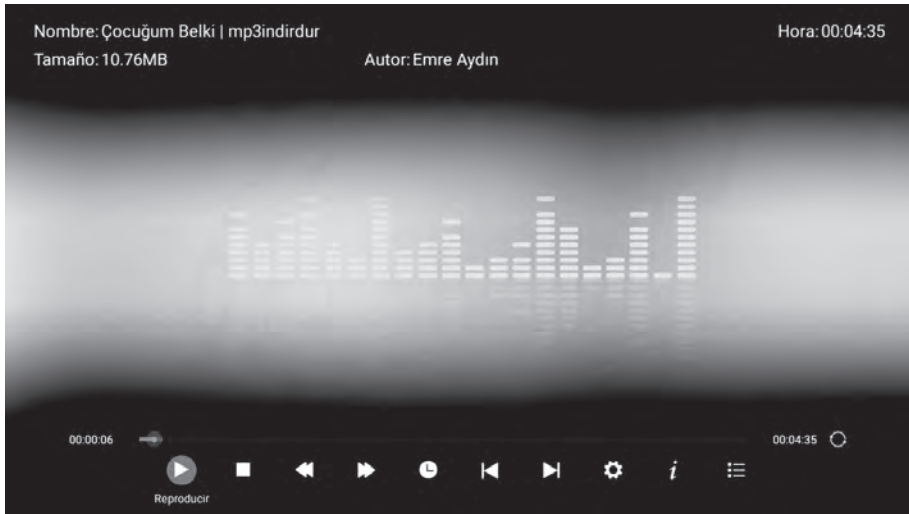

Videos

Pulse el botón ◀/▶ para seleccionar Vídeo en el menú de medios, luego pulse el botón **OK** para ingresar. Pulse el botón **EXIT** (SALIR) para volver al menú anterior.

Pulse el botón ▲/▼/◀/▶ y el botón **OK** para seleccionar e ingresar a la carpeta que desea.



Pulse el botón ► || para reproducir / pausar el vídeo, pulse el botón ■ or **EXIT** (SALIR) para detener la reproducción.



Aplicaciones

Pulse el botón ◀/▶ para seleccionar Aplicación en el menú de medios, y luego pulse el botón **OK** para ingresar.

Puede instalar aplicaciones por esta selección.

Pulse el botón **EXIT** (SALIR) para volver al menú anterior.

□ Aplicación de Live-TV

Puede iniciar la aplicación de Live-TV pulsando en "**LIVE TV**" desde el control remoto o iniciando la aplicación desde la Página de Inicio.

FUENTE DE ENTRADA

1. Pulse el botón "**SOURCE**" (FUENTE) para mostrar la lista de fuentes de entrada de señal.
2. Pulse el botón ▲/▼ para seleccionar la fuente de entrada que desea visualizar,
3. Pulse el botón **OK** para acceder a la fuente de entrada;



□ MENÚ PRINCIPAL

- Pulse el botón de "MENÚ" para acceder al menú principal de OSD;
- Pulse el botón ▲/▼ para seleccionar sub-menú que desea;
- Puede realizar las configuraciones que desee, pulsando el botón □/□ para seleccionar, y **OK** para entrar, y **EXIT** (SALIR) para guardar y volver al menú anterior. Puede salir de todo el menú pulsando el botón de **EXIT** (SALIR).

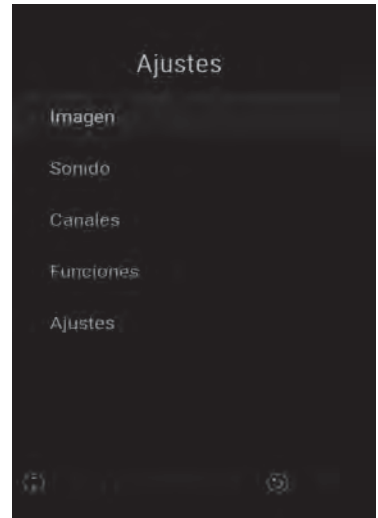

□ CONFIGURACIÓN DE IMAGEN

Modo de Imagen

Pulse el botón ▲/▼ para seleccionar Modo de Imagen, luego pulse **OK** para entrar. (Modos disponibles de imagen: Estándar, Dinámico, Suave, Usuario)

Solo puede ajustar el valor de Brillo, Contraste, Color, Definición, cuando la imagen está en modo Usuario.

Temperatura de Color

Pulse botones ▲/▼ para seleccionar Temperatura de Color, luego pulse **OK** para entrar. Pulse el botón ▲/▼ para elegir entre: Normal, Frío y Caliente. Pulse **OK** para aplicar su selección.

DNR

Pulse el botón ▲/▼ para seleccionar DNR, luego pulse **OK** para entrar. Pulse el botón ▲/▼ para elegir entre: Apagado, Bajo, Medio, Alto, Automático. Pulse **OK** para aplicar su selección.

Relación de aspecto

Pulse el botón ▲/▼ para seleccionar Relación de Aspecto, luego pulse **OK** para entrar. Pulse el botón ▲/▼ para elegir entre: Auto, 16:9, 4:3, Zoom 1, Zoom 2. Pulse **OK** para aplicar su selección.

Ajuste de Luz de Fondo

Pulse el botón ▲/▼ para seleccionar Ajuste de Luz de Fondo, luego pulse **OK** para entrar. Pulse el botón ▲/▼ para elegir entre: Máximo, Alto, Medio, Bajo. Pulse **OK** para aplicar su selección.

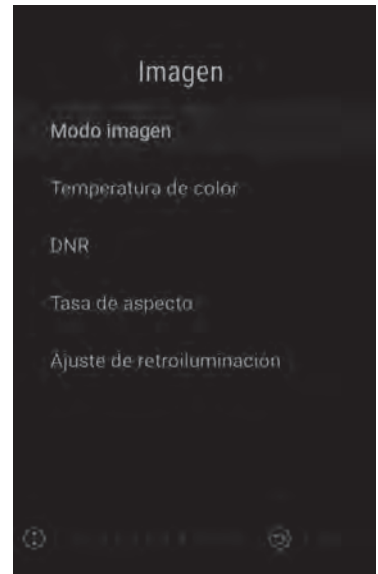

□ CONFIGURACIÓN DE SONIDO

Pulse el botón ▲/▼ para seleccionar la opción que desee ajustar del menú de sonido, y luego pulse **OK** para entrar.

Modo de sonido

Pulse el botón ▲/▼ para seleccionar el modo de sonido, y luego pulse **OK** para confirmar. (Modos disponibles de Sonido: Estándar, Película, Música, Usuario).

Puede ajustar los valores de graves, agudos cuando el modo de sonido elegido sea el Usuario.

Balance

Pulse el botón ◀/▶ para ajustar. Luego, pulse el botón **EXIT** (SALIR) para regresar al menú anterior.

AVL

Pulse el botón **OK** para ajustar. Luego pulse el botón **EXIT** (SALIR) para regresar al menú anterior.

Salida de Sonido Digital

Pulse el botón ▲/▼ para elegir SPDIF Output, luego pulse **OK** para confirmar (Modos disponibles de SPDIF: AUTO, PCM, APAGADO).

Pulse el botón **EXIT** (SALIR) para regresar al menú anterior.

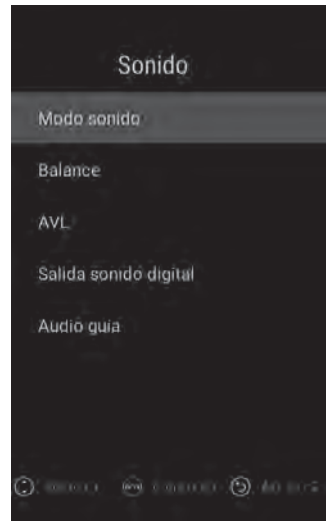

Descripción de Audio

Pulse **OK** para ajustar (Disponible AD ENCENDIDO/APAGADO).

Cuando selecciona AD ON, puede pulsar el botón ◀/▶ para ajustar el Nivel de Mezcla.

□ AJUSTE DE CANALES

Pulse el botón **MENÚ** para acceder al menú principal. Pulse el botón ▲/▼ para seleccionar la Configuración de Canal en menú principal y luego pulse **OK** para entrar.

Ajustes de Configuración de Canal se difieren conforme el tipo de ATV/DTV, se muestran a continuación:



Pulse el botón ▲/▼ para seleccionar la opción que desee ajustar en el menú de Configuración de Canal, luego pulse **OK** para entrar.

Tras realizar los ajustes, puede pulsar el botón **EXIT** (SALIR) para guardar los cambios y regresar al menú anterior y pulse **EXIT** (SALIR) para salir totalmente del menú.

País

Pulse el botón ▲/▼ para seleccionar el País, y luego pulse **OK** para confirmar.

Búsqueda Automática

Pulse el botón ▲/▼ para seleccionar Búsqueda Automática, y luego pulse **OK** para iniciar la búsqueda automática.

ATV Búsqueda Manual (Para Fuente ATV)

Pulse el botón ▲/▼ para seleccionar, pulse el botón ◀/▶ para ajustar, pulse Iniciar Búsqueda para iniciar. Pulse **EXIT** (SALIR) para volver.

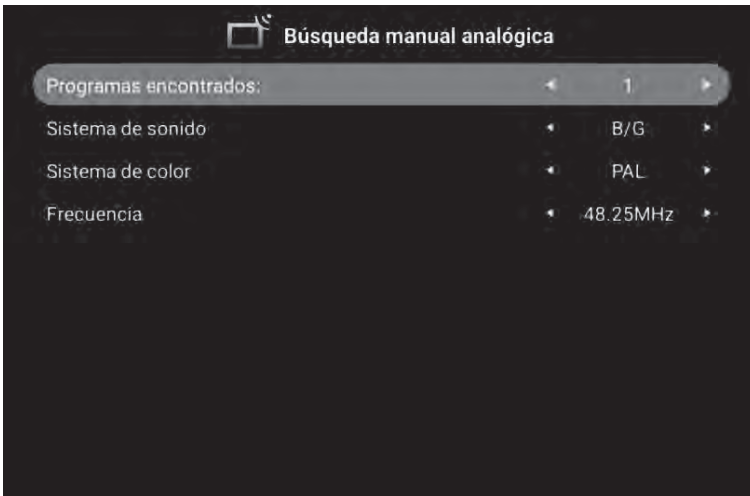

DTV (TDT) Búsqueda Manual Para DVB-C (Cable) y DVB-T (TDT)

Pulse el botón ▲/▼ para seleccionar, pulse el botón ◀/▶ para ajustar, pulse Iniciar Búsqueda para iniciar. Pulse **EXIT** (SALIR) para volver.

Para DVB-C

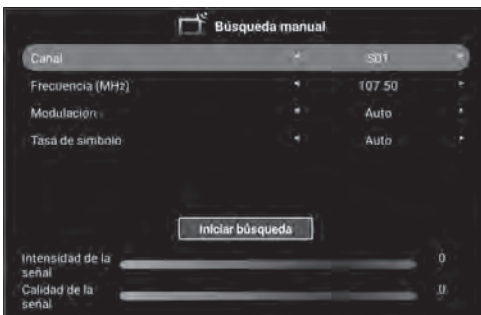

Para DVB-T

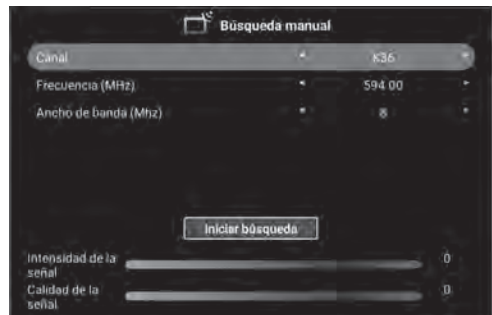

Edición de Canales

Pulse el botón ▲/▼ para seleccionar Edición de canales, y luego pulse el botón **OK** para entrar, para utilizar las funciones de Borrar/Saltar/Cambiar/Bloquear, y pulsar el botón **"MOUSE"** para definir canal Fav.



Número	Nombre	Tipo	Frecuencia	Función
1	Service 7 (PLP2 Test)	DTV	594.00MHz	🔒 → ❤️
2	Service 8 (PLP2 Test)	DTV	594.00MHz	🔒 → ❤️
3	CT HD (MPEG-4)	DTV	682.00MHz	🔒 → ❤️
4	Nova HD (MPEG-4)	DTV	682.00MHz	🔒 → ❤️
5	O2 Info (MPEG-2)	DTV	682.00MHz	🔒 → ❤️
6	Ocko TV (MPEG-2)	DTV	682.00MHz	🔒 → ❤️

Botones: Borrar, Saltar, Mover, Bloquear, Mouse

Interfaz Común (Para DTV)

Pulse el botón ▲/▼ para seleccionar Interfaz Común, y luego pulse **OK** para entrar. Utilizando este menú puede controlar la información de la tarjeta de CAM/CI.

Ajustes de DTV

Pulse el botón ▲/▼ para seleccionar Ajustes de DTV, y luego pulse **OK** para entrar.

• Idioma de Subtítulos

Pulse el botón **OK** para ingresar al sub-menú, puede pulsar la tecla **OK** para seleccionar **ENCENDER/APAGAR** Subtítulos, cuando los subtítulos están en modo **ENCENDIDO**, puede seleccionar el idioma de subtítulos. Pulse **EXIT** (SALIR) para volver.

• Tipo de Subtítulo

Pulse el botón **OK** para ingresar al sub-menú, puede pulsar la tecla **OK** para seleccionar los subtítulos normales o el subtítulo para Dificultad Auditiva. Pulse el botón **OK** para seleccionar Pref. de Subt. 1/Pref. de Subt. 2. Pulse **EXIT** (SALIR) para volver.

• Multi-Audio

Pulse el botón **OK** para ingresar al sub-menú, puede pulsar los botones ▲/▼ y el botón **OK** para seleccionar el idioma del audio (si está disponible). Pulse **EXIT** (SALIR) para volver.

• Tipo de Audio

Pulse el botón **OK** para ingresar al sub-menú, puede pulsar la tecla **OK** para seleccionar Audio Normal o Audio para Dificultad Auditiva. Pulse el botón **OK** para seleccionar Pref. de Audio 1/Pref. de Audio 2. Pulse el botón **EXIT** (SALIR) para volver el menú anterior.

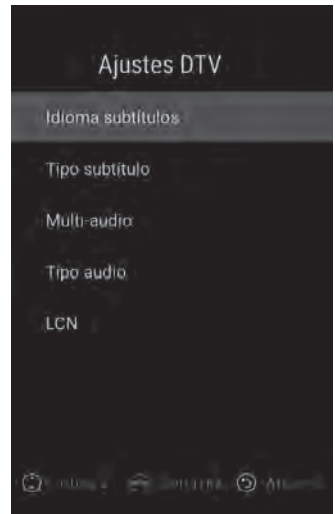

• **LCN**

Pulse el botón **OK** para ingresar al submenú, puede pulsar el botón **OK** para seleccionar **LCN ENCENDIDO/APAGADO**.

Pulse el botón **EXIT** (SALIR) para volver el menú anterior.

Búsqueda de Satélite (Para DVB-S)

Pulse el botón **▲/▼** para seleccionar Satélite que desee, luego pulse **OK** para seleccionar.

Pulse el botón **◀/▶** para seleccionar parámetros de configuración.



Después de seleccionar satélite y ajustar todos los parámetros de búsqueda, pulse el botón azul para entrar en OSD de Búsqueda de Canal.

Modos Admitidos de Búsqueda: Búsqueda predeterminado / Búsqueda Ciego / Red.

Pulse el botón **OK** para comenzar la búsqueda.

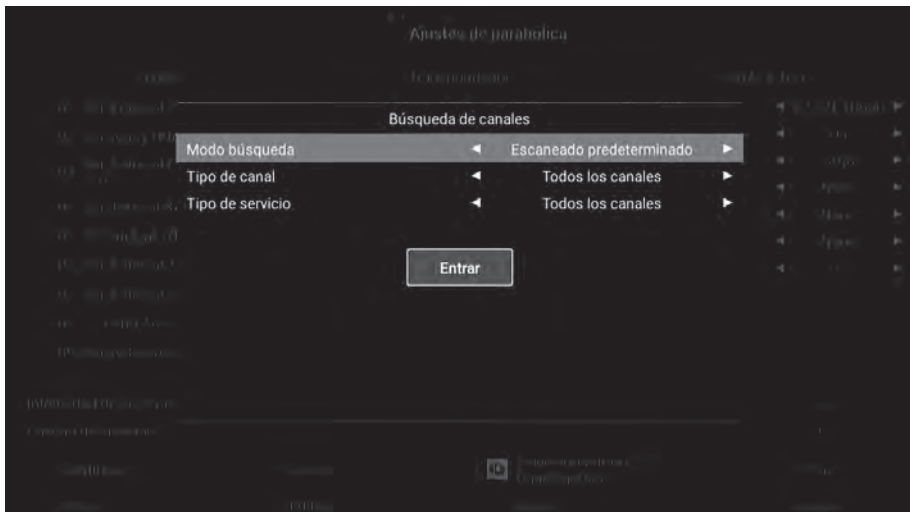

Pulse el botón ▲/▼ para seleccionar la Función, y luego pulse **OK** para entrar.

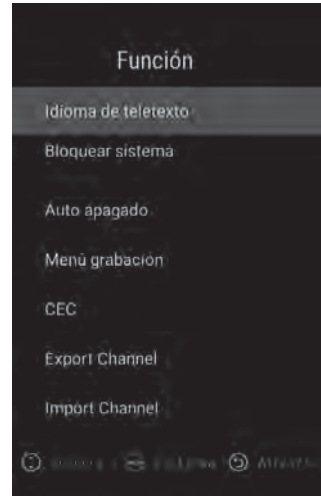

Idioma del Teletexto

Pulse el botón **OK** para ingresar al sub-menú, puede pulsar el botón **OK** para seleccionar el idioma de teletexto (Europa Occidental/Europa Oriental/Ruso/Árabe).
Pulse **EXIT** (SALIR) para volver.

Bloqueo del Sistema

Pulse el botón **OK** para ingresar al sub-menú, entre el PIN pre-determinado "0000". TV entrará en el menú de controles parentales.
Pulse **EXIT** (SALIR) para volver.

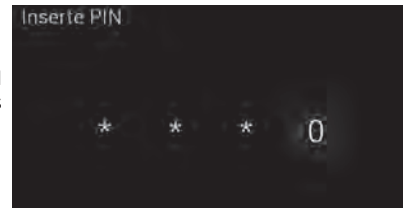

Controles Parentales (Para DTV)

Pulse el botón ▲/▼ para elegir entre: **ENCENDIDO-APAGADO** / Restricción de Programa / Cambiar elementos de PIN y Pulse el botón **OK** para confirmar.

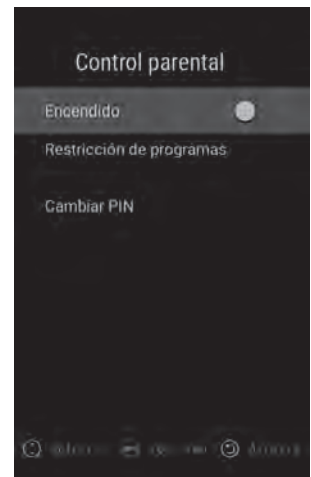

Auto Apagado

Pulse el botón **OK** para ingresar al sub-menú, pulse el botón **▲/▼** para seleccionar entre elementos como Apagado/ 1 hora / 2 horas / 3 horas / 4 horas y luego pulse el botón **OK** para confirmar.
Pulse el botón **EXIT** (SALIR) para volver el menú anterior.

Menú de Grabación (Para TDT)

Pulse el botón **OK** para ingresar al sub-menú, pulse el botón **▲/▼** para seleccionar los elementos y luego pulse el botón **OK** para ajustar.

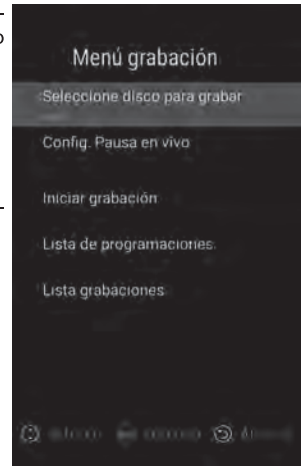

CEC

Pulse el botón **OK** para ingresar al sub-menú, pulse el botón **▲/▼** para seleccionar HDMI Control / Dispositivo apagado automático / TV encendido automático / CEC Lista de Dispositivos / ARC habilitar elementos, luego pulse el botón **OK** para cambiar.
Pulse **EXIT** (SALIR) para volver.

Exportar Canales

Utilice este elemento para exportar su lista de canales a un dispositivo USB externo.

Importar Canales

Utilice este elemento para importar su lista de canales desde un dispositivo USB externo.

□ SETUP (CONFIGURAR)

Temporizador OSD (tiempo de visualización OSD)

Pulse el botón **▲/▼** para seleccionar Temporizador OSD.
Pulse **OK** para ingresar.
Pulse el botón **▲/▼** para elegir entre **Apagado/10s/20s/30s/40s/50s/60s** y luego pulse el botón **OK** para confirmar.
Pulse **EXIT** (SALIR) para volver.

Temporizador de apagado (tiempo de apagado automático)

Pulse el botón **▲/▼** para seleccionar Temporizador de Apagado.
Pulse **OK** para ingresar.
Pulse el botón **▲/▼** para elegir entre **Apagado / 15Min / 30Min / 60Min / 90Min / 120 Min / 180Min** y luego pulse el botón **OK** para confirmar.
Pulse **EXIT** (SALIR) para volver.

Configuración rápida

Pulse el botón **◀/▶** para seleccionar.
Pulse el botón **OK** para pasar al siguiente paso.
Pulse **EXIT** (SALIR) para volver.

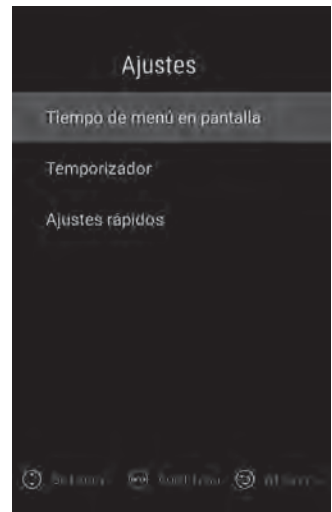

Tal vez pueda resolver la mayoría de los problemas que puede enfrentar con su televisor consultando la siguiente lista de solución de problemas.

No hay ni sonido ni imagen

1. Controle si el fusible o el interruptor funciona de manera correcta.
2. Controle el enchufe de pared enchufando otro dispositivo para ver si esté funcionando o no.
3. Tal vez haya un contacto suelto entre el cable de alimentación y el enchufe de pared.
4. Compruebe la fuente de señal.

Sin color

1. Cambia el sistema de color.
2. Ajuste de la saturación.
3. Prueba con otro canal. El programa recibido puede ser en blanco y negro.

El mando a distancia no funciona

1. Sustituya las pilas.
2. Las pilas pueden estar mal insertadas.
3. El enchufe de su dispositivo puede ser retirado.

No hay imagen, sonido es normal.

1. Ajuste el brillo y el contraste.
2. Tal vez haya un problema de transmisión.

Imagen normal, no hay sonido

1. Sube el volumen pulsando VOL +
2. Se ha silenciado la configuración del sonido, pulse el botón MUTE para cambiar.
3. Cambia el sistema de sonido.
4. Tal vez haya un problema de transmisión.

Existen olas irregulares

Este problema generalmente ocurre debido a la interferencia de la señal que surge de algunos dispositivos que se encuentran alrededor, por ejemplo, un automóvil, una lámpara fluorescente o un secador de pelo, etc. Ajuste la antena de manera que minimice la interferencia de la señal.

Ruido digital e interferencia de señal

Si la antena se ha colocado en una zona fronteriza, puede haber pérdida de imagen y píxeles ruidosos. Si la señal es demasiado débil, se necesita instalar una antena especial para aumentar la potencia de recepción de la señal.

1. Ajuste la ubicación y la dirección de su antena portátil o antena fija.
2. Revise las conexiones de antena.
3. Realice una sintonización ajustada.
4. Prueba con otro canal. Tal vez haya un problema de transmisión.

Imagen sombreada

La imagen sombreada se causa por la recepción de dos reflejos de la señal de TV. Una de ellas es la señal de recepción directa y la otra es la reflejada desde edificios altos, colinas u otros objetos. Cambiar la ubicación y la dirección de la antena puede mejorar la recepción de la señal.

Interferencia de radiofrecuencia

En este tipo de interferencia de señal, generalmente se producen ondas o líneas verticales, y en algunos casos se disminuye el contraste de la imagen. Encuentre la frecuencia de radio que causa la interferencia de señal y elimínela.

ESPECIFICACIONES TÉCNICAS



IDIOMA DEL MENÚ EN PANTALLA	32 IDIOMA DEL MENÚ EN PANTALLA Inglés, Turco, Alemán, Francés, Búlgaro, Polaco, Ruso, Checo, Croata, Húngaro, Rumano, Eslovaco, Griego, Serbio, Árabe, Persa, Macedonio, Albanés, Italiano, Portugués, Español, Kurdo, Estonio, Bosnio, Letón, Lituano, Danés, Holandés, Noruego, Esloveno, Finlandés, Sueco, ucraniano			
PANEL	Tipo de Panel	LED (Compatible con 32" ~ 43")		
	Luminancia	300 cd/m2 (Max)		
	Resolución Máx.	HD: 1366 x 768 FHD: 1920 x 1080		
	Ángulo de visión	178°		
PROCESADOR	CPU	Quad Core -Cuatro Núcleos- (ARM Cortex A53 x 4, 1.1 GHz)		
	GPU	Mali470MP x 2,600 Mhz		
MEMORIA	RAM	1GB Interno		
	ROM	8GB		
SISTEMA OPERATIVO	ANDROID 7.1.1			
SMART APLICACIONES	Pre-instalado	App Store, Weather, Miracast		
	Iniciador Resaltado	YouTube, Chrome, Facebook, Spotify, Hotel Mode		
	Nevegador Web	Chrome		
	NOTA: Google Play Store no es compatible			
TV:	ATV (Opcional)	Gama de Recepción	48.25MHz ~ 863.25MHz	
		Impedancia de Entrada	75Ω	
		Sistema de Vídeo	PAL, SECAM, NTSC	
		Sistema de Sonido	M, BG, DK, I, L, NICAM	
	DVB-S/S2 (Opcional)	Almacenamiento Máximo de Canales	100	
		Modulation	COFDM 2K/8K, QPSK, 8PSK	
		Corriente LNB	Auto/13V/18V/OFF Salida 350mA@Max	
		LNB Control de Interruptor	22KHz	
	DVB-T (Opcional)	Versión DiSEqC	1.0 / 1.1/1.2/1.3 compatible	
		Recepción de Canal	5000	
		Modulation	COFDM 2K/8K, QPSK, 16QAM, 64QAM	
	DVB-T2 (Opcional)	Recepción de Canal	1000	
Modulation		Cumple con EN302755V1.3.1 COFDM: 1K hasta 32k; ratio de código:1/3,2/5; QPSK: 16QAM, 64QAM, 256QAM Ancho de banda :6,7,8Mhz; Intervalo de Guarda:1/128--1/4; Ratio de código:1/2,3/5,2/ 3,3/4,4/5,5/6 SPP: PP1 hasta PP8		
DVB-C (Opcional)	Recepción de Canal	1000		
SISTEMA DE VÍDEO	MPEG1, MPEG-2 MP@ML, MPEG-4 SP@HL3.0, MPEG-4 ASP@HL4.0, H.264, H.265			
SISTEMA DE AUDIO	MPEG1 Layer 1, 2, 3 / MPEG2 Layer 2 / AAC WMA, AC3, E-AC3, DD/DD+ (Opción & necesita licencia)			
ENTRADA DE VÍDEO	HDMI	480i, 480p, 576i, 576p, 720p, 1080i, 1080p		
	Componente	480i, 480p, 576i, 576p, 720p, 1080i, 1080p		
	AV	Sistema de Vídeo	PAL/NTSC/SECAM	
ENTRADA DE AUDIO	AV/Componente Audio	Nivel de Vídeo	1.0 VP-P±5%	
		Mini RCA Entrada	0.2 ~ 2.0 VRMS	
SALIDA DE AUDIO	Frecuencia Respuesta	100Hz~15KHz @±3dB (1KHz, 0dB señal de referencia)		
	Potencia máx. de salida	2x8W (8Ω) THD+N<10%@1KHz para Altavoz	2x8mW (32Ω) THD+N<10%@1KHz para Auriculares	
MEJORA DE SEÑAL DÉBIL	SÍ			
REDUCCIÓN DE RUIDO	SÍ			
TECLA DE FUNCIÓN	EN ESPERA			
EL AHORRO DE ENERGÍA	SÍ			
STANDBY CONSUMO DE ENERGÍA	0,45W			
MODO HOTEL	SÍ (Opcional)			
CONEXIÓN DE INTERNET	ETHERNET (10/100 Mbps)			
	WIFI interno (IEEE 802.11b/g/n)			
TERMINALES	ENTRADA	HDMI	3 Conectores HDMI	
		USB	2x Ranura de USB	
		Vídeo componente	1 x Conector Mini RCA (Negro)	
		AV	1 x Conector Mini RCA (Negro)	
		Ranura de interfaz común (CI)	1 x CI Ranura (Negro)	
		ETHERNET	1 x RJ45	
	SALIDA	DTV & ATV (Opcional)	1 IEC-Conector	
		Satélite TV (Opcional)	1 F-Conector	
		Auricular (Auricular)	1 x Conector Mini RCA (Negro)	
		Coaxial SPDIF	1 x Conector RCA(Naranja)	

*Android es una marca comercial de Google LLC.

18AT013

Nombre del modelo	32" S2	32" T2C	32" T2CS2
Pantalla de visualización	82 cm	82 cm	82 cm
Tensión	180-240 V AC	180-240 V AC	180-240 V AC
Frecuencia	50/60 Hz	50/60 Hz	50/60 Hz
Consumo de energía	62W	62W	62W

Nombre del modelo	40" S2F	40" T2CF	40" T2CS2F
Pantalla de visualización	102 cm	102 cm	102 cm
Tensión	180-240 V AC	180-240 V AC	180-240 V AC
Frecuencia	50/60 Hz	50/60 Hz	50/60 Hz
Consumo de energía	82W	82W	82W

Nombre del modelo	43" S2F	43" T2CF	43" T2CS2F
Pantalla de visualización	109 cm	109 cm	109 cm
Tensión	180-240 V AC	180-240 V AC	180-240 V AC
Frecuencia	50/60 Hz	50/60 Hz	50/60 Hz
Consumo de energía	85W	85W	85W

Pulgadas	versión	Con Soporte	Sin Soporte
32"	MODEL 1 (cm) (L x W x H)	73,2 x 21,1 x 47,2	73,2 x 8,72 x 43,5
40"	MODEL 1 (cm) (L x W x H)	91,79 x 21,1 x 57,1	91,79 x 8,62 x 53,77
43"	MODEL 1 (cm) (L x W x H)	97,13 x 21,1 x 60,38	97,13 x 8,62 x 56,67

Accesorios

1. Mando a distancia (1)
2. Manual de Usuario (1)
3. Pilas (2)

Advertencia: colocar el TV en una superficie suave y plana protegiendo el panel con un paño para evitar golpes o rayaduras.

DIAGRAMA DE INSTALACIÓN DE SOPORTE 32" "MODEL 1"

1- Coloque los soportes en sus propias ranuras que se encuentran debajo del dispositivo.

2-2- Fije el soporte al dispositivo con 2 tornillos de M4x15 YSB y 2 tornillos de M5x16 YSB.



DIAGRAMA DE INSTALACIÓN DE SOPORTE 40"- 43" "MODEL 1"

1. Coloque los soportes en las ranuras que se encuentran debajo de TV.

2. Fije los soportes al televisor con 2 tornillos de M4x15 YSB y 2 tornillos de M5x16 YSB.

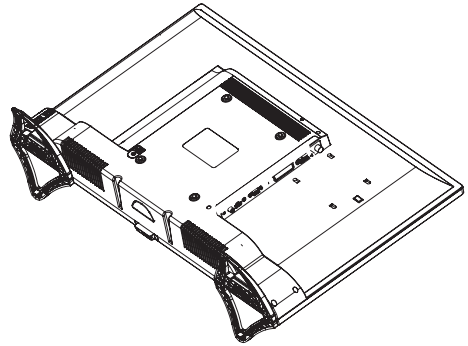
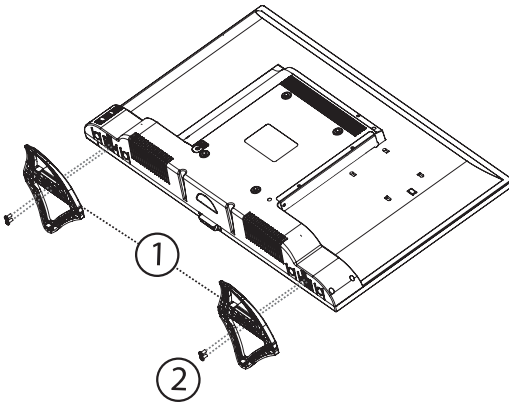
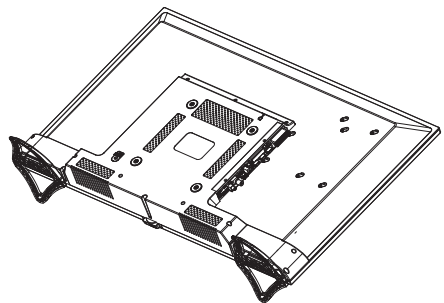
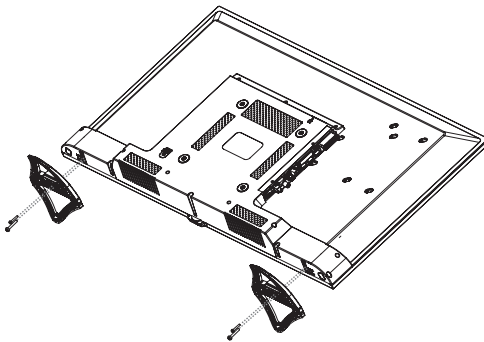

A Product fiche

B Manufacturer	NEVIR S.A.		
G Model No.	NVR-8050-32RD25-SMA-P NVR-8050-32RD25-SMA-B NVR-8050-32RD25-SMA-A NVR-8050-32RD25-SMA-N	NVR-8050-40FHD25-SMA-P NVR-8050-40FHD25-SMA-B NVR-8050-40FHD25-SMA-A NVR-8050-40FHD25-SMA-N	NVR-8050-43FHD25-SMA-N
D Energy efficiency class	A+	A+	A+
E Visible screen size (diagonal)	82 cm / 32"	102 cm / 40"	109 cm / 43"
F On mode average power consumption	31 W	48 W	53 W
G Annual energy consumption	45 kWh	70 kWh	77 kWh
H Standby power consumption	0,4 W	0,4 W	0,4 W
I Off mode power consumption	-	-	-
J Display resolution	1,366 x 768 HD 1,920 x 1,080 FHD	1,366 x 768 HD 1,920 x 1,080 FHD	1,366 x 768 HD 1,920 x 1,080 FHD

K * Energy consumption XYZ kWh per year, based on the power consumption of the television operating 4 hours per day for 365 days. The actual energy consumption will depend on how the

Español	A Ficha de producto	F Consumo de electricidad en modo encendido
	B Fabricante	G Consumo de energía anual
	C Número de modelo	H Consumo de electricidad en espera
	D Clase de eficiencia energética	I Consumo de electricidad en modo apagado
	E Diagonal visible de la pantalla	J Resolución de la pantalla
	K Consumo de energía: XYZ kWh al año, suponiendo cuatro horas de funcionamiento diario durante 365 días. El consumo efectivo dependerá de las condiciones reales de uso de la televisión.	



nevir®

NVR-8050-32RD2S-SMA-P

NVR-8050-40FHD2S-SMA-P

NVR-8050-32RD2S-SMA-B

NVR-8050-40FHD2S-SMA-B

NVR-8050-32RD2S-SMA-A

NVR-8050-40FHD2S-SMA-A

NVR-8050-32RD2S-SMA-N

NVR-8050-40FHD2S-SMA-N

NVR-8050-43FHD2S-SMA-N



MANUAL DE INSTRUÇÕES

• Caraterísticas do aparelho	3
• Avisos de segurança	4
• Teclado e ligações na parte traseira	7
• Aparelho em funcionamento	8
• Funções das teclas do controlo remoto	9
• Menu de primeira instalação	10
• Página Inicial	12
• Definições de rede	15
• Definição da hora	15
• Generalidades	15
• Sobre a TV	17
• Multimédia	18
Fotografia	18
Música	19
Vídeo	20
Aplicações	21
• Aplicação TV em direto	21
• Configuração da imagem	22
• Configuração do som	23
• Configuração do canal	23
• Função	27
• Configuração	28
• Resolução de problemas	29
• Especificações técnicas	30
• Caraterísticas do produto	31
• Esquema de instalação da base	32

CARO CLIENTE

Deve ler cuidadosamente o manual do utilizador antes de prosseguir.

O aparelho tem as características seguintes:

- Controlo remoto com função completa
- Exibição de todos os menus e comandos para as operações realizadas no ecrã (On Screen Display)
- Apoio do menu OSD multi-idiomas
- Memória de 100 canais analógicos (**Opcional**)
- Opção de busca automática
- Horas programáveis para LIGAR/DESLIGAR
- Em espera automático no final da transmissão
- Definição do formato automático de exibição (4:3 ou 16:9)
- Teletexto rápido com 100 páginas de memória
- Ligaç o digital com entrada HDMI
- Reproduzir ficheiros de  udio, imagem e filme a partir da entrada USB
- Mem ria de 4000 canais digitais (**Opcional**)
- M dulo CI
- Entrada AV
- Entrada YPbPr
- DVB T2/C (**Opcional**)
- DVB T2/C/S2 (**Opcional**)
- DVB S2 (**Opcional**)
- Android™
- Apoio a WiFi e Ethernet(LAN)
- Bluetooth (**Opcional**)

	CUIDADO RISCO DE CHOQUE ELÉTRICO. NÃO ABRIR	
<p>ADVERTÊNCIA: NÃO ABRIR A TAMPA (OU O PAINEL TRASEIRO) PARA EVITAR O RISCO DE CHOQUE ELÉTRICO. O DISPOSITIVO NÃO INCLUI PARTES QUE POSSAM SER REPARADAS PELO UTILIZADOR. CONSULTAR O PESSOAL AUTORIZADO PARA OPERAÇÕES DE REPARAÇÃO.</p>		



Este sinal é usado com a finalidade de advertir contra o risco de choque elétrico, porque o dispositivo inclui peças não isoladas.



Este sinal é usado com a finalidade de advertir o utilizador que o manual ao aparelho inclui instruções importantes de funcionamento e de manutenção (reparação).

- Assegurar que a tensão na placa de verificação está em conformidade com a tensão da rede elétrica local.
- Existem partes do aparelho que são sensíveis ao calor. A temperatura máxima ambiente não pode exceder 40 °C.
- Para assegurar uma ventilação adequada, deve existir no local uma folga de pelo menos 10 cm em volta do produto.
- A parte traseira e os orifícios laterais de ventilação não podem ser tapados. Os orifícios de ventilação não podem ser tapados com jornal, toalha de mesa, cobrir com objetos tal como cortinados.
- Instalar o dispositivo afastado o suficiente de fontes de calor (lareira, etc.) e de dispositivos que possam criar um campo elétrico e magnético forte
- A humidade relativa no local da instalação não pode exceder 85%
- Não expor o seu aparelho à luz solar directa quando da instalação.
- Não expor o seu aparelho a vibração ou impacto mecânicos
- Não colocar o aparelho em ambientes com poeiras
- Deve evitar-se salpicos ou as gotas de água em cima do aparelho
- Não devem ser colocados em cima do aparelho objetos com água (jarras, etc.)
- Pode ser observada condensação no ecrã (e nalgumas partes no interior do aparelho) quando deslocar o mesmo de uma ambiente mais frio para um ambiente mais quente. Antes de ligar o aparelho de novo, deve aguardar pela evaporação
- O aparelho pode ser operado ou ligado no estado em espera usando os botões do mesmo.
- Se estiver a planear não utilizar o aparelho durante um longo período de tempo, deve desligar o cabo da alimentação da tomada elétrica
- É recomendado desligar o aparelho da tomada elétrica e o cabo da antena durante trovoadas para evitar o risco de flutuações elétricas ou eletromagnéticas. Portanto, é necessário que a tomada elétrica e a tomada da antena estejam facilmente acessíveis.
- Não colocar objetos inflamáveis como uma vela de iluminação em cima do aparelho

Instalação

- Instalar o aparelho perto de uma tomada que seja facilmente acessível.
- Colocar o aparelho numa superfície fixa e plana.

Montagem na parede

Observação: São necessárias duas pessoas para esta operação.

Para assegurar uma instalação segura deve ter em consideração as seguintes notas de segurança:

- Verificar a capacidade de suporte da parede para o peso total do aparelho e do mecanismos de montagem mural.
- Seguir as instruções que acompanham a peça de montagem na parede.
- O aparelho deve ser instalado numa parede lisa.
- Assegurar que usa os vedantes adequados com o material da parede.
- Assegurar que os cabos do aparelho não vão ficar pendurados no aparelho.

Todas as outras instruções de segurança relativamente ao nosso aparelho são também válidas aqui.

Cuidado:

Assegurar que a superfície onde está a planear colocar o aparelho é suficientemente forte para suportar o peso. Não colocar o aparelho numa superfície instável (uma prateleira móvel, na extremidade de uma secção, etc.) e assegurar que o lado frontal do aparelho não fica suspenso sobre a superfície em que está colocado.

Transportar o aparelho

- Remover todos os cabos antes de mover o aparelho.
- Quando levantar ou deslocar o aparelho, deve segurar com firmeza na base do mesmo. Não fazer pressão sobre o painel LED.
- Quando deslocar o aparelho, não expor o mesmo a impactos ou a vibrações.
- Quando voltar a colocar o aparelho ou quando o deslocar por qualquer razão, deve colocar o mesmo na embalagem, usando a caixa de cartão e os materiais de embalagem originais.

Painel LED

Os materiais usados quando do fabrico deste produto são constituídos por materiais frágeis. Portanto, o produto pode partir-se no caso de cair ou de pancadas. O painel LED é um produto de alta tecnologia e oferece-lhe imagens com elevado detalhe. De tempos a tempos, podem aparecer no ecrã alguns pixels inativos em azul, verde ou vermelho fixo. Isto não tem qualquer efeito no desempenho do produto..

Manutenção

Antes de limpar o televisor, deve desligá-lo da tomada de parede. Usar um limpa-vidros ou um pano macio sem fazer pressão sobre o painel LED para limpar o ecrã e uma solução de limpeza suave para o resto do aparelho. Materiais que contêm acetona, tolueno ou álcool podem danificar o painel LED do seu aparelho. Não usar soluções de limpeza que contêm este tipo de substância.

Importante: As soluções de limpeza agressivas baseadas em álcool e outros produtos abrasivos podem danificar o ecrã. Deve remover a poeira com frequência dos orifícios de ventilação. O uso de solventes, produtos baseado em álcool ou abrasivos podem danificar o aparelho. No caso de qualquer objeto cair ou de derrame de líquido para o interior do aparelho, deve desligar o mesmo de imediato e solicitar a sua verificação por um serviço autorizado. Não deve de forma autónoma remover o vedante de forma autónoma do aparelho nem o mesmo ser aberto pessoal não autorizado, caso contrário podem ocorrer riscos para si e para o aparelho. Deve guardar a caixa e os materiais da embalagem para voltar a embalar o seu aparelho quando necessário.

**Condições relativamente ao ambiente e à saúde humana
Em conformidade com a diretiva WEEE.**

WEEE

Este dispositivo é constituído por peças que podem ser recicladas em conformidade com a Diretiva WEEE e não devem ser eliminadas.



Este símbolo indica que quando o utilizador final desejar descartar este produto, poderá ser enviado para instalações de coleção e separação para recuperação e reciclagem. Ao separar estes produtos de outros resíduos doméstico, o volume de resíduos enviados para os incineradores é reduzido e os recursos naturais serão conservados.

Da mesma forma deve remover baterias e / ou acumuladores usados antes da entrega dos REEE através dos canais de recolha selectiva previstos para este efeito (distribuidores e / ou instalações de Autoridades Locais)

- Não tocar na tomada e no adaptador de parede com as mãos molhadas.
- Sempre que observar um cheiro a queimado ou fumo deve desligar imediatamente o aparelho da corrente elétrica.
- Não abrir de forma autónoma a tampa traseira do aparelho. Caso contrário, pode correr o risco de um choque elétrico.
- O aparelho tem a proteção adequada para evitar a produção de radiação de raio-X. Os trabalhos realizados por pessoas não qualificadas, as alterações na secção de alta tensão ou a mudança do painel LED com um modelo adequado por provocar um aumento significativo da radiação de raio-X. Um aparelho modificado desta forma não tem especificações iniciais e não deve ser colocado em funcionamento.
- Uma pressão de som excessiva a partir dos auriculares e auscultadores pode dar origem à perda de audição.
- Colocar as pilhas usadas nos recipientes apropriados considerando os danos que podem causar ao ambiente.

Informação sobre falhas de utilização

- Qualquer líquido que contacte com o produto como o caso de água da chuva pode atingir o produto através do cabo da antena,
- A aplicação de tensão incorreta, receção de alta tensão.
- Intervenções realizadas por pessoas não autorizadas,
- Avarias devido a quedas e a esmagamentos depois de o produto ser entregue ao consumidor, as fissuras e os riscos na superfície exterior, são todos considerados avarias provocadas pelo utilizador.

Informação relativamente ao uso eficiente no que se refere ao consumo de energia

- Quando o aparelho não funciona, deve ser desligado em vez de ser desligado usando o controlo remoto. No caso de ser desligado com o controlo remoto, continuar a consumir energia na posição Em Espera.
- Nível de som reduzido reduzirá o consumo de energia.

10 anos de vida útil.

Declaração de Conformidade UE



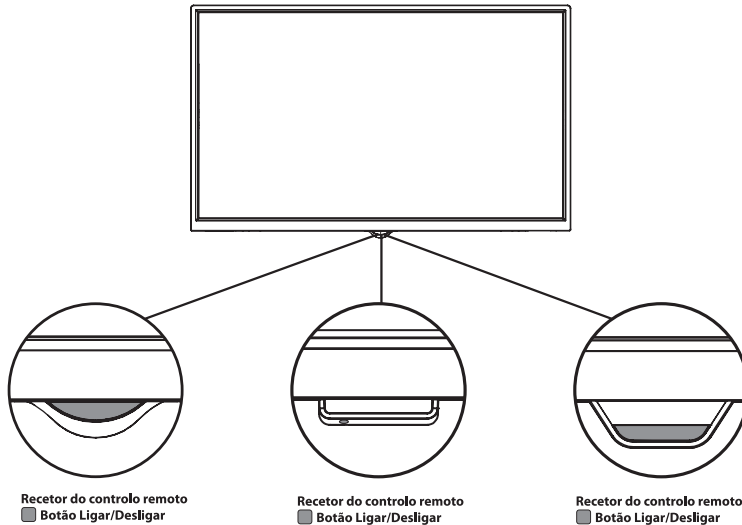

LIGAÇÕES DO PAINEL TRASEIRO

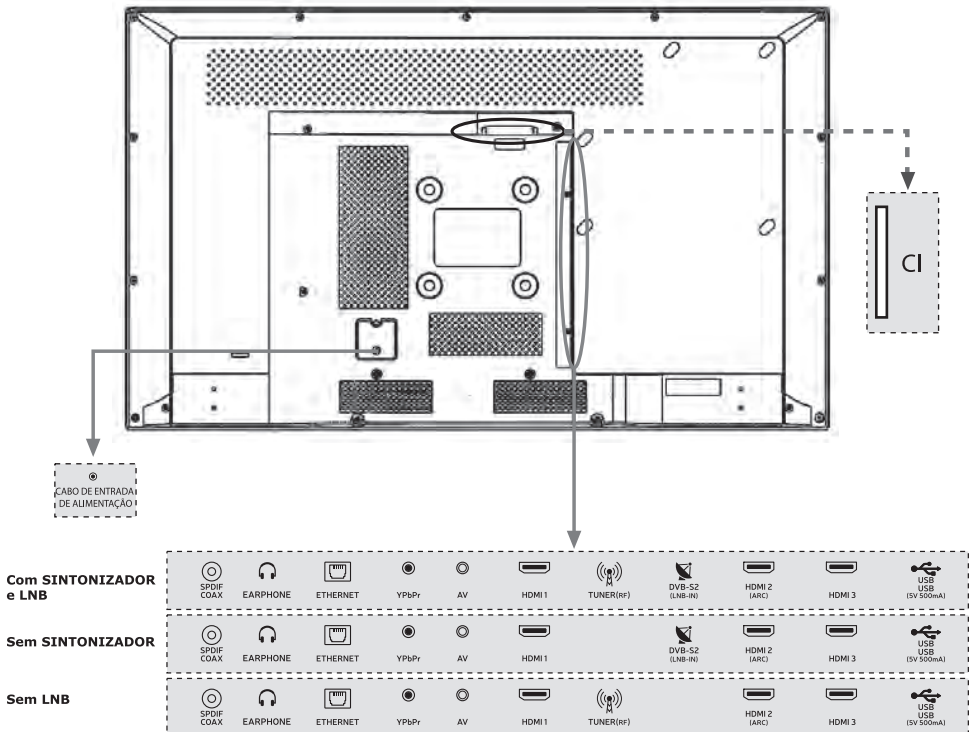

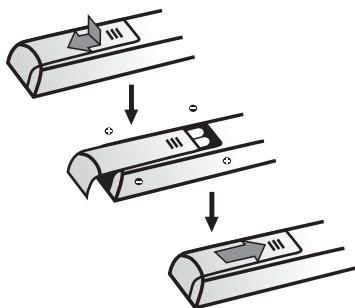

Depois de ler as instruções nesta página relativamente ao funcionamento do seu aparelho e do controlo remoto, pode continuar com as páginas acerca dos procedimentos de ajuste do controlo remoto e do canal.

1. Colocar as pilhas AAA no interior do controlo remoto. Aspetos a ter em conta enquanto está a usar as pilhas. Usar apenas o tipo especificado de pilhas. Assegurar que têm a polaridade correta. Não usar pilhas velhas e novas ao mesmo tempo. Não misturar baterias usadas e novas. Não usar pilhas recarregáveis. Não expôr as pilhas a altas temperaturas; não deitar as mesmas no fogo ou abri-las. Caso contrário, isso pode provocar derrames ou explosão. Remover as pilhas do controlo remoto se não o utilizar durante um longo período de tempo.

2. Ligar **PRIMEIRO** o cabo elétrico ao aparelho e **DEPOIS** à tomada de parede.

CUIDADO: Há perigo de explosão se as pilhas forem substituídas por outras de tipo incorreto. Substituir as pilhas apenas por outras de tipo equivalente.

O seu aparelho pode apenas ser ligado a uma fonte de alimentação CA. Não deve ser ligado a uma fonte de alimentação CC. Se a ficha estiver separada do cabo elétrico, nunca deve ser ligada à tomada de parede.

Nota: As imagens são ilustrativas. A localização da tomada elétrica na parte de trás do aparelho pode variar com o modelo.

3. Ligar o aparelho premindo o botão LIGAR na parte de trás. Pode entrar no MENU com o botão MENU, diminuir o volume com o botão VOL-, aumentar o volume com o botão VOL+ e mudar de canal com os botões CH-/+

□ FUNÇÕES DAS TECLAS DO CONTROLO REMOTO

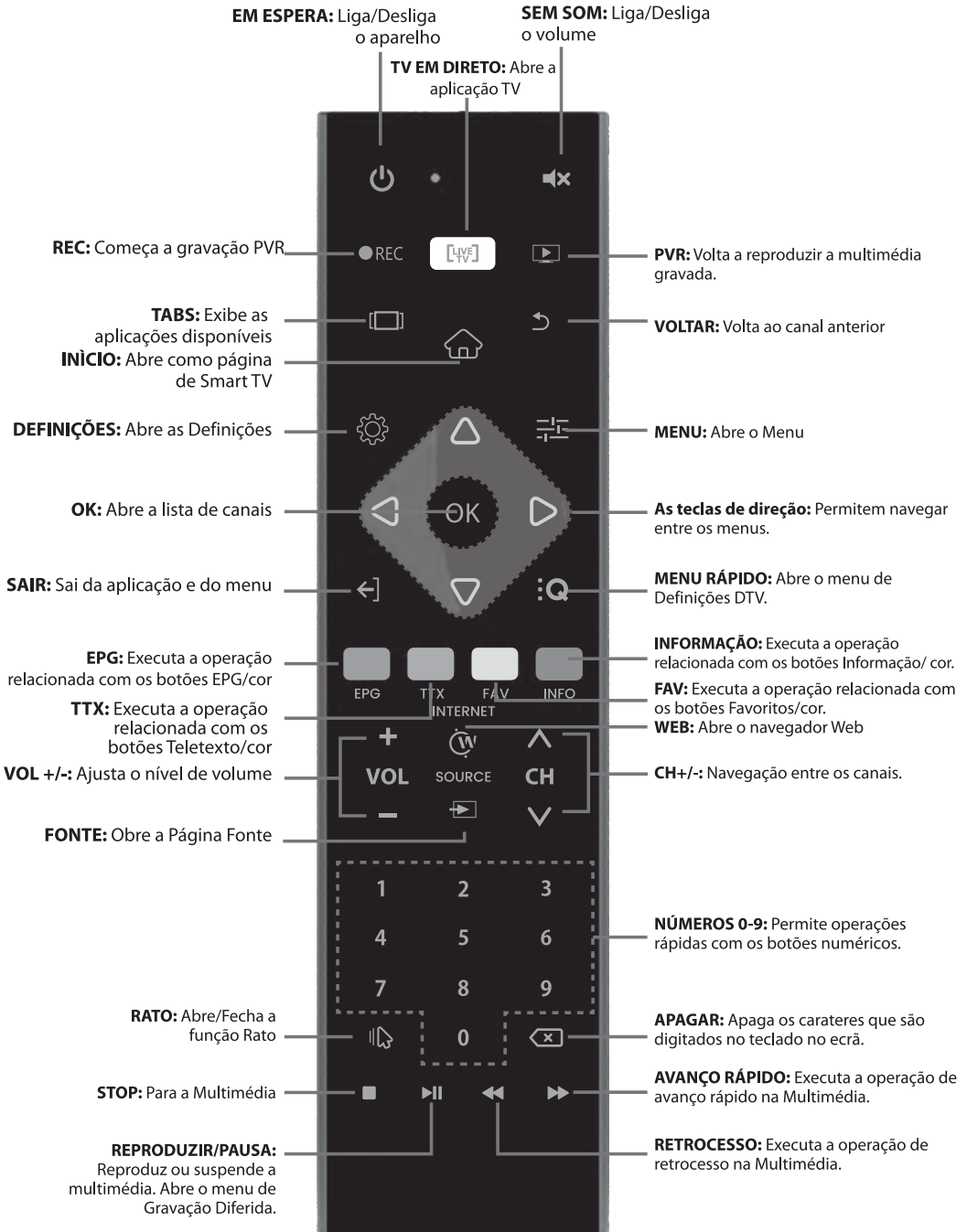

□ MENU DE PRIMEIRA INSTALAÇÃO

Assim que a sua TV é ligada, a mesma começará a iniciar, deve aguardar. Depois do arranque estar concluído, será exibido no ecrã o menu de Primeira Instalação.

Idioma: Premir o botão ▲ / ▼ para seleccionar o idioma pretendido, seguidamente premir o botão **OK** para confirmar. Premir o botão ► para avançar para o passo seguinte.



Zona Horária: Premir o botão ▲ / ▼ para seleccionar a sua cidade ou uma cidade que tenha a mesma zona horária da sua cidade, seguidamente premir o botão **OK** para confirmar. Premir o botão ► para avançar para o passo seguinte. Pode retroceder para o passo anterior premindo o botão ◀.

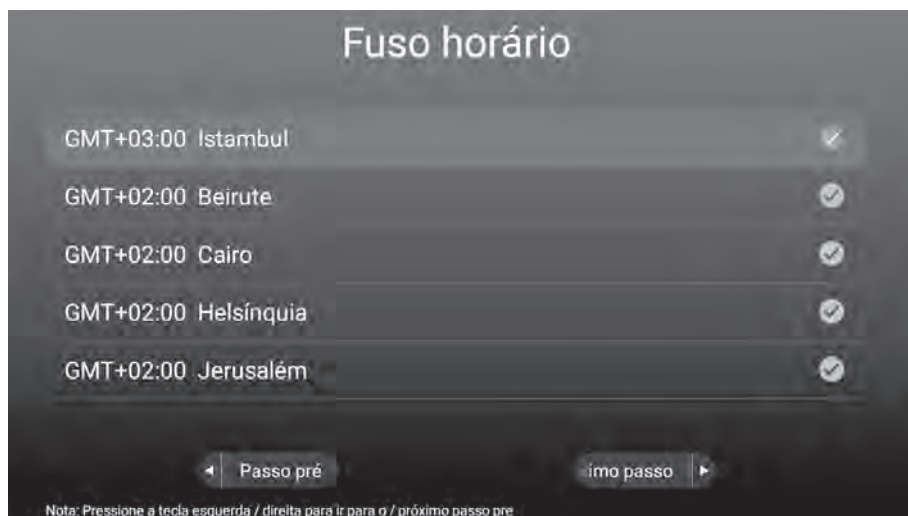

Rede: Premir o botão ▲ / ▼ para seleccionar a SSID da rede WiFi, seguidamente premir o botão **OK** para confirmar. Inserir a palavra-passe da rede e ligar à Internet. Premir o botão ► para avançar para o passo seguinte. Pode retroceder para o passo anterior premindo o botão ◀.



Está pronto para começar a usar a sua **Smart TV**, pode premir o botão ▲ / ▼ para seleccionar. Iniciar a TV (para abrir a aplicação TV em Direto) ou Iniciador (para abrir a Página Inicial da Smart TV), seguidamente premir o botão **OK** para confirmar. Premir o botão ► para avançar para ir para a sua selecção.

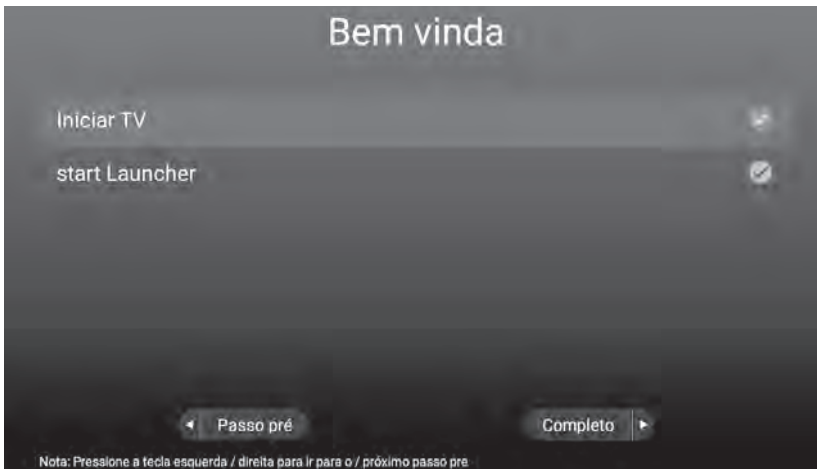

Se escolher Iniciar TV, será exibido um OSD Início Rápido, no qual, pode escolher o seu país, o sistema DVB no seu país, a preferência ATV/DTV e as legendas DTV e as preferências de áudio.

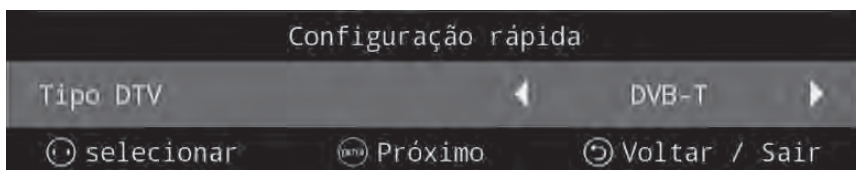

Antes de começar a usar a TV, assegurar que a hora e a data estão corretas.

Pode entrar na página inicial premindo a tecla **"PÁGINA INICIAL"** no controlo remoto.

A primeira linha da Página Inicial inclui a Meteorologia e vídeos das novas tendências. Os vídeos serão atualizados diariamente.

Premir o botão ◀/▶ para selecionar o vídeo e seguidamente selecionar o vídeo e depois premir **OK** para reproduzir o vídeo que pretende (Nota: Deve ser instalada a aplicação YouTube para reproduzir estes vídeos).



Aplicações sugeridas

São recomendadas as Aplicações na APP Store, premir a tecla **OK** para descarregar estas aplicações a partir da Loja, pode também entrar na APP Store para descarregar outras aplicações.



APLICAÇÕES

Esta parte inclui as aplicações predefinidas assim como as aplicações instaladas pelo utilizador. Premir o botão ◀/▶ para seleccionar a aplicação e seguidamente premir a tecla **OK** para a executar.

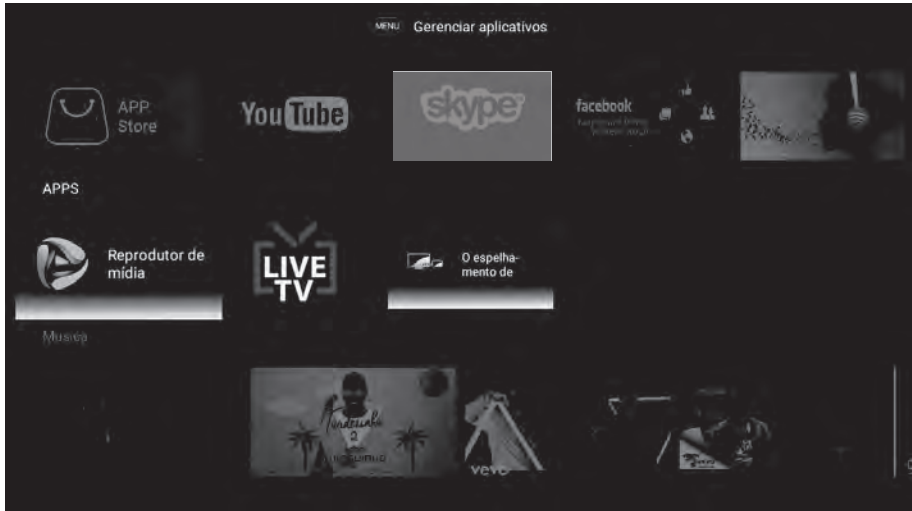

Navegador

O utilizador pode aceder à Internet através da aplicação do Navegador (O Navegador tem de ser descarregado e instalado).

Depois de instalar o Navegador, pode ser acedido premindo a tecla “**WEB**” no controlo remoto.



Desportos e Música

Esta linha inclui a música popular e os vídeos de desporto.

Premir o botão ◀/▶ para seleccionar o vídeo e seguidamente premir a tecla **OK** para o reproduzir (Nota: Deve ser instalada a aplicação YouTube para reproduzir estes vídeos).

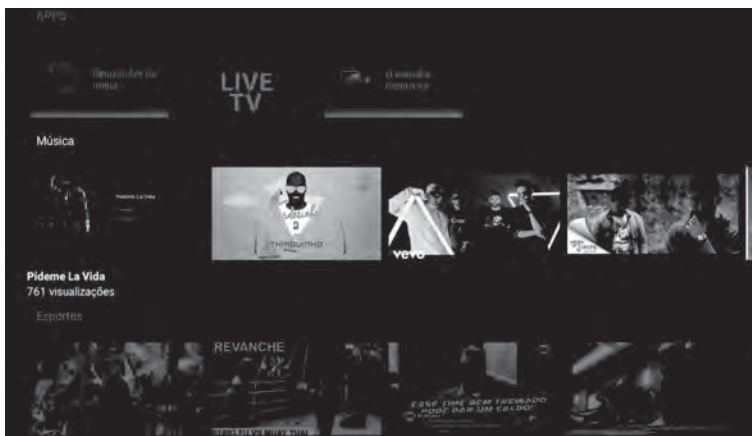

Definições

Premir o botão **OK** para abrir a definição do sistema.

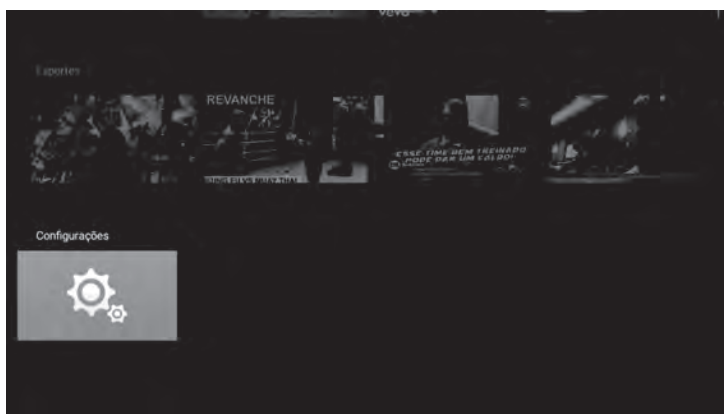

DEFINIÇÕES DE REDE

Premir o botão ▲ / ▼ para seleccionar a Rede que pretende utilizar. **(Bluetooth é opcional)**

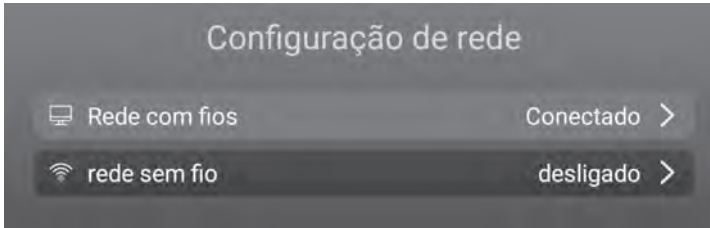

DEFINIÇÃO DO TEMPO

Premir a tecla ▲ / ▼ para seleccionar os itens e seguidamente premir a tecla **OK** para os modificar.

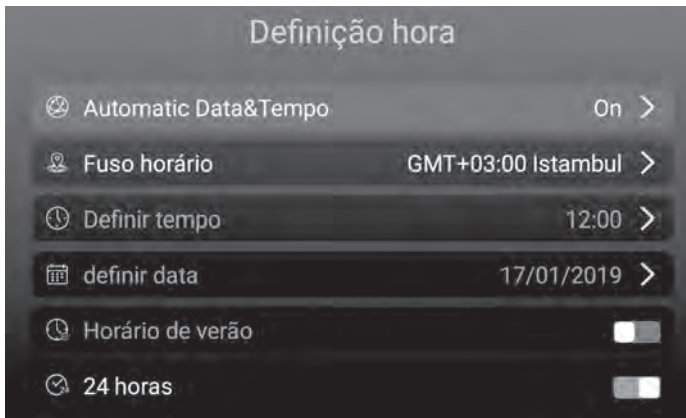

GENERALIDADES

Premir a tecla ▲ / ▼ para seleccionar os itens e seguidamente premir a tecla **OK** para os modificar.

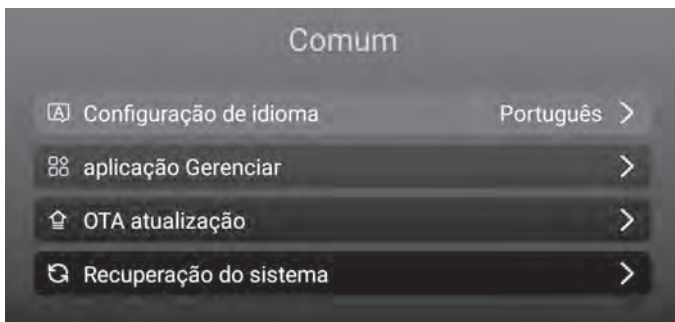

Definição do idioma

Premir a tecla ▲ / ▼ para seleccionar o Idioma do sistema que pretende e premir o botão **OK** para confirmar.

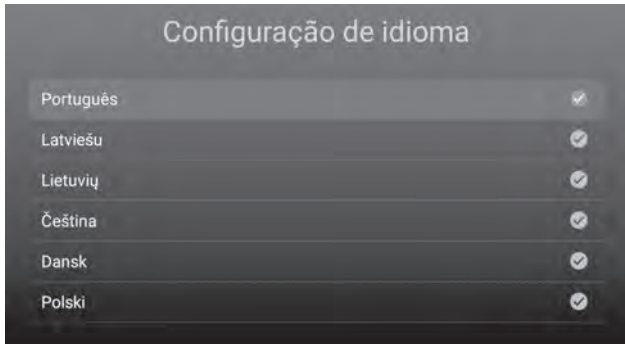

Gestor da Aplicação

Pode verificar as aplicações que instalou premindo a tecla **OK** para o item Aplicações Instaladas. Pode igualmente Desinstalar as aplicações que descarregou com Desinstalada.

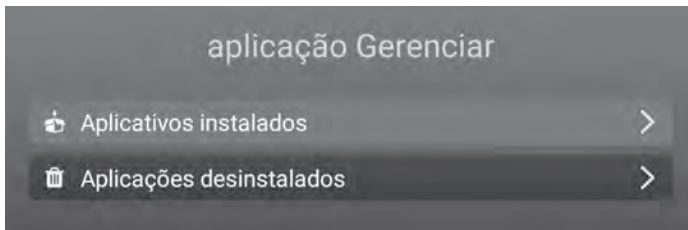

Atualização OTA

Clicar no botão "VERIFICAR PARA ATUALIZAÇÃO" para verificar a atualização do software.



Recuperação do sistema

Clicar no botão **“REINÍCIO DE DADOS DE FÁBRICA”** para fazer a Recuperação do sistema, todas as aplicações que descarregou, os ficheiros de multimédia que memorizou na memória interna e os canais que instalou no ATV/DTV serão apagados. Todas as definições serão restauradas para as definições predefinidas de fábrica.

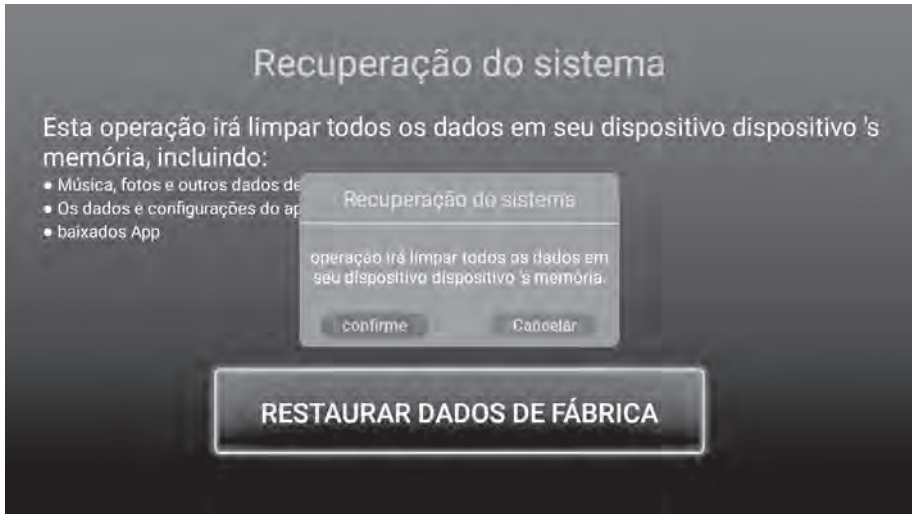

☐ SOBRE A TV

Esta parte exibe a informação do sistema.

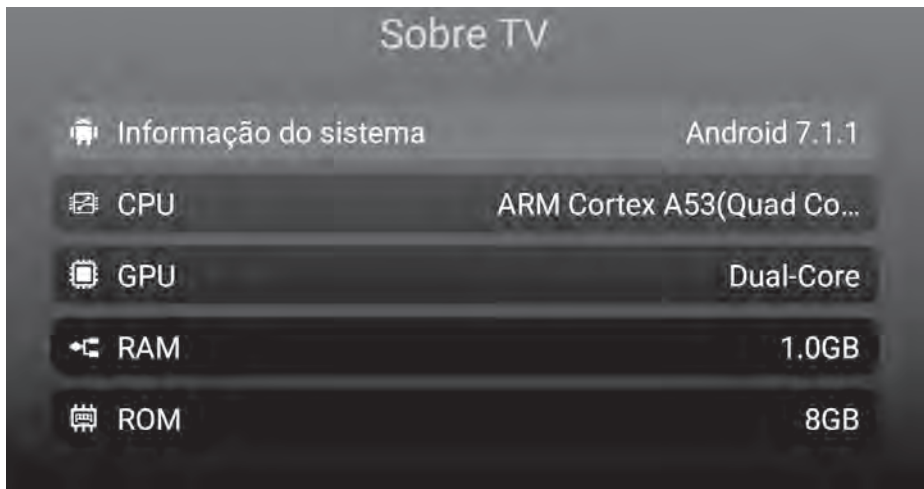

Premir o botão ▲ / ▼ / ◀ / ▶ para seleccionar o Leitor de Multimédia na Página Inicial e depois premir **OK** para entrar.

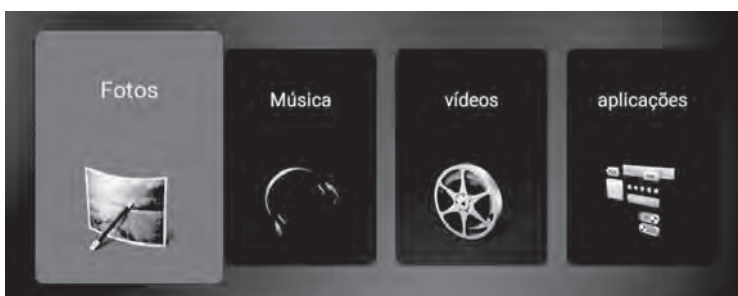
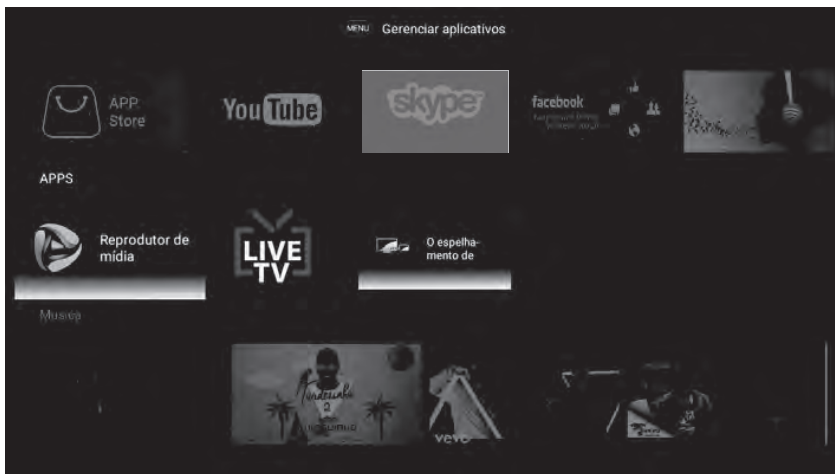

Fotografias

Premir o botão ◀ / ▶ para seleccionar Fotografias no menu de multimédia e depois premir o botão **OK** para entrar. Premir o botão **SAIR** para voltar ao menu anterior.

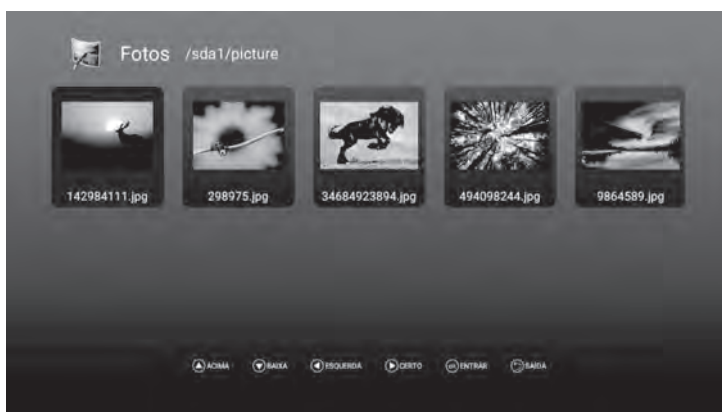

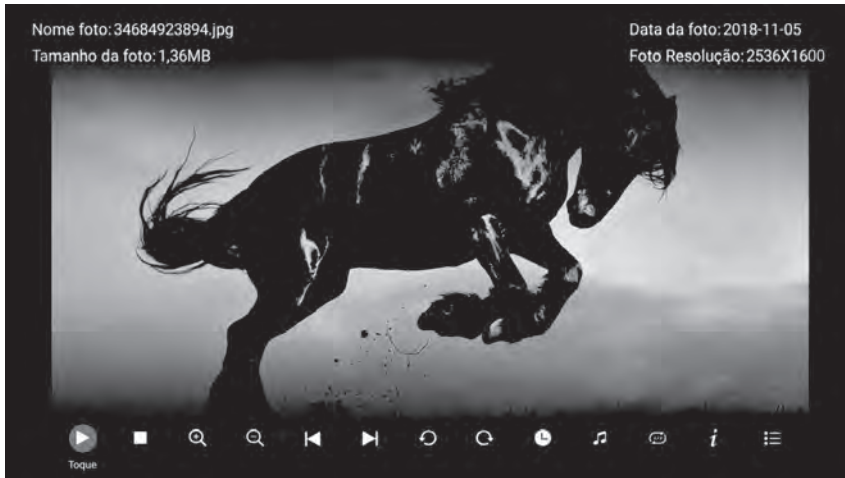

Pode ver a informação da fotografia atualmente a ser reproduzida premindo o ícone **i** na barra de reprodução no ecrã.

Premir o botão ►|| para reproduzir ou fazer pausa na apresentação de diapositivos. Premir no botão ▲/▼ para rodar a imagem. Premir ◀/▶ para exibir a fotografia seguinte/anterior.

Música

Premir o botão ◀/▶ para selecionar Música no menu de multimédia e depois premir o botão **OK** para entrar. Premir o botão **SAIR** para voltar ao menu anterior.

Premir o botão ▲/▼/◀/▶ para selecionar a canção que pretende ouvir e depois premir o botão **OK** para reproduzir.

Premir o botão **SAIR** para voltar ao menu anterior.

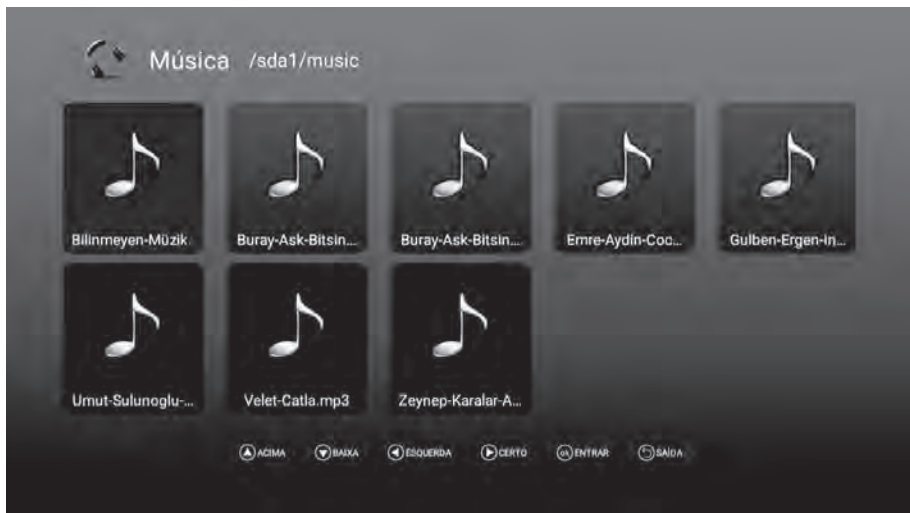

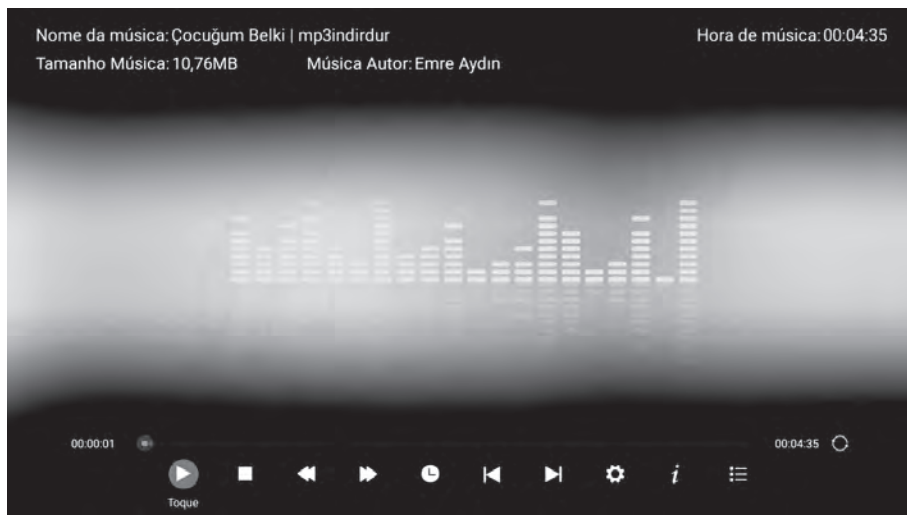

Vídeos

Premir o botão ◀/▶ para seleccionar Vídeo no menu de multimédia e depois premir o botão **OK** para entrar. Premir o botão **SAIR** para voltar ao menu anterior.

Premir os botões ▲ / ▼ / ◀ / ▶ e **OK** para seleccionar e entrar na pasta que pretende.



Premir o botão **▶ ||** para reproduzir/pausar o vídeo, premir o botão **■** ou o botão **SAIR** para parar a reprodução.



Aplicações

Premir o botão **◀/▶** para seleccionar Aplicação no menu de multimédia e depois premir o botão **OK** para entrar.

Pode instalar as aplicações através desta selecção.

Premir o botão **SAIR** para voltar ao menu anterior.

☐ Aplicação TV em direto

Pode abrir a Aplicação TV em direto premindo **"TV EM DIRETO"** no controlo remoto ou abrindo a aplicação a partir da Página Inicial.

FONTE DE ENTRADA

1. Premir o botão fonte **"FONTE"** para exibir a lista de fontes de entrada;
2. Premir o botão **▲ / ▼** para seleccionar a fonte de entrada que pretende ver;
3. Premir o botão **OK** para entrar na fonte de entrada;



□ MENU PRINCIPAL

- Premir o botão **"MENU"** para exibir o menu principal OSD;
- Premir o botão ▲ / ▼ para selecionar o submenu pretendido;
- Pode ajustar as definições que pretende, premindo ▲ / ▼ para selecionar, **OK** para entrar e **SAIR** para guardar e voltar ao menu anterior. Pode sair de todo o menu premindo **SAIR**.

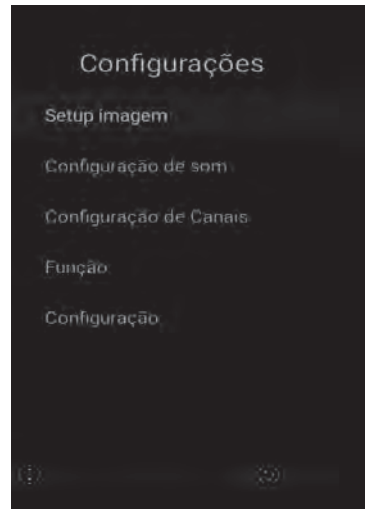

□ CONFIGURAÇÃO DA IMAGEM

Modo imagem

Premir o botão ▲ / ▼ para selecionar o Modo Imagem, seguidamente premir o botão **OK** para entrar. (Modos de Imagem disponíveis: Padrão, Dinâmico, Moderado, Utilizador)
Pode apenas ajustar o valor do Brilho, Contraste, Cor, Nitidez, quando a imagem está no modo Utilizador.

Temperatura da Cor

Premir o botão ▲ / ▼ para selecionar a Temperatura da Cor, seguidamente premir o botão **OK** para entrar. Premir o botão ▲ / ▼ para selecionar: Normal, Frio, Quente. Premir **OK** para definir a sua seleção.

DNR

Premir o botão ▲ / ▼ para selecionar DNR, seguidamente premir o botão **OK** para entrar. Premir o botão ▲ / ▼ para selecionar: Desligar, Reduzido, Médio, Elevado, Automático. Premir **OK** para definir a sua seleção.

Proporção

Premir o botão ▲ / ▼ para selecionar a Proporção, seguidamente premir o botão **OK** para entrar. Premir o botão ▲ / ▼ para selecionar: Automático, 16:9, 4:3, Zoom 1, Zoom 2. Premir **OK** para definir a sua seleção.

Ajustar a Retroiluminação

Premir o botão ▲ / ▼ para selecionar o Ajuste da Retroiluminação, seguidamente premir o botão **OK** para entrar. Premir o botão ▲ / ▼ para selecionar: Máx, Elevado, Médio, Reduzido Premir **OK** para definir a sua seleção.

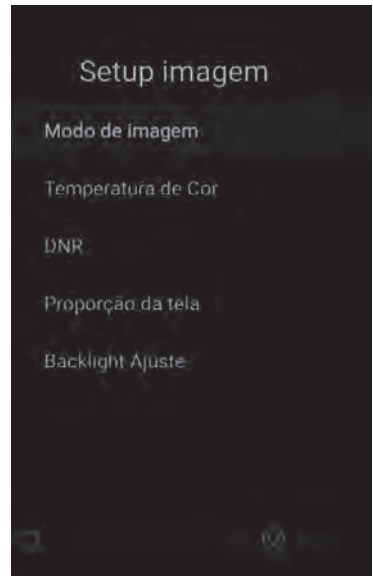

□ CONFIGURAÇÃO DO SOM

Premir o botão ▲ / ▼ para seleccionar a opção que pretende ajustar no menu Som, seguidamente premir o botão **OK** para entrar.

Modo do som

Premir o botão ▲ / ▼ para seleccionar o Modo Som, seguidamente premir o botão **OK** para confirmar. (Modos de Som disponíveis: Padrão, Filme, Música, Utilizador).

Podem ajustar o valor dos graves e dos agudos, quando o som está no modo Utilizador.

Balanço

Premir o botão ◀ / ▶ para ajustar. Seguidamente premir o botão **SAIR** para voltar directamente ao menu anterior.

AVL

Premir o botão **OK** para ajustar. Seguidamente premir o botão **SAIR** para voltar directamente ao menu anterior.

Saída de Áudio Digital

Premir o botão ▲ / ▼ para seleccionar SPDIF, seguidamente premir o botão **OK** para confirmar (Modos SPDIF disponíveis: AUTOMÁTICO, PCM, DESLIGADO).

Premir o botão **SAIR** para voltar directamente ao menu anterior.

Descrição de Áudio

Premir o botão **OK** para ajustar (AD LIGAR/DESLIGAR disponíveis).

Quando seleccionar AD LIGAR, pode premir o botão ◀ / ▶ para ajustar o Nível de Mistura.

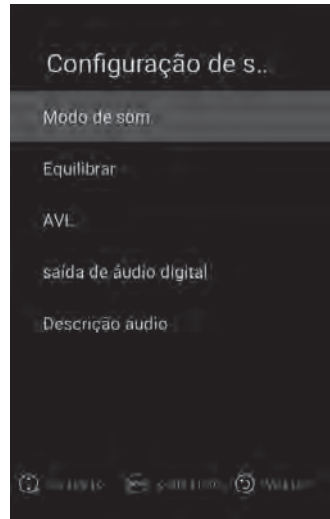

□ CONFIGURAÇÃO DO CANAL

Premir o botão **MENU** para exibir o menu principal. Premir o botão ▲ / ▼ para seleccionar a Configuração do Canal no menu principal e depois premir **OK** para entrar.

As definições de Configuração do Canal são diferentes baseadas no tipo de ATV/DTV, conforme indicado a seguir:

Para ATV

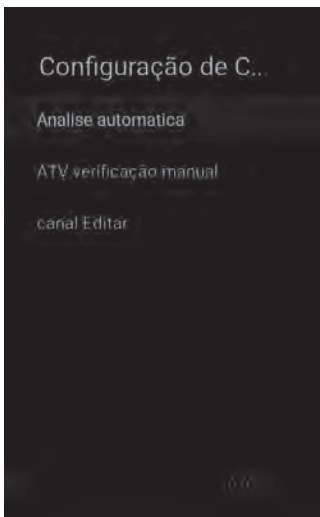

Para DVB-S

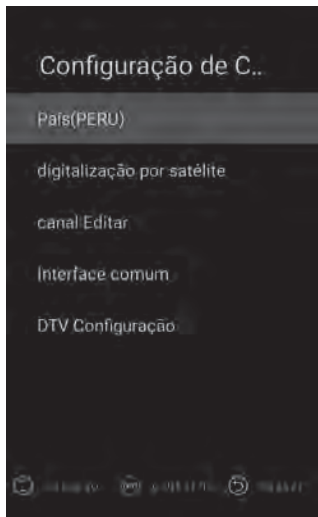

Para DVB-T e DVB-C

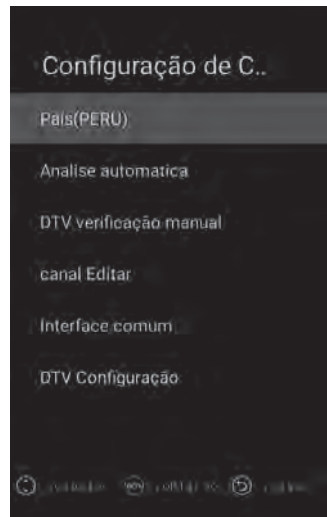

Premir o botão ▲ / ▼ para seleccionar a opção que pretende ajustar no menu Configuração do Canal, seguidamente premir o botão **OK** para entrar.

Depois de concluir o seu ajuste, premir o botão **SAIR** para guardar e voltar ao menu anterior e premir o botão **SAIR** para sair de todo o menu.

País

Premir o botão ▲ / ▼ para seleccionar o País, seguidamente premir o botão **OK** para confirmar.

Busca Automática

Premir o botão ▲ / ▼ para seleccionar a Busca Automática, seguidamente premir o botão **OK** para fazer a busca automática.

Busca Manual ATV (Para Fonte ATV)

Premir o botão ▲ / ▼ para seleccionar, premir o botão ◀/▶ para ajustar, premir Iniciar Busca para iniciar. Premir o botão **SAIR** para voltar.

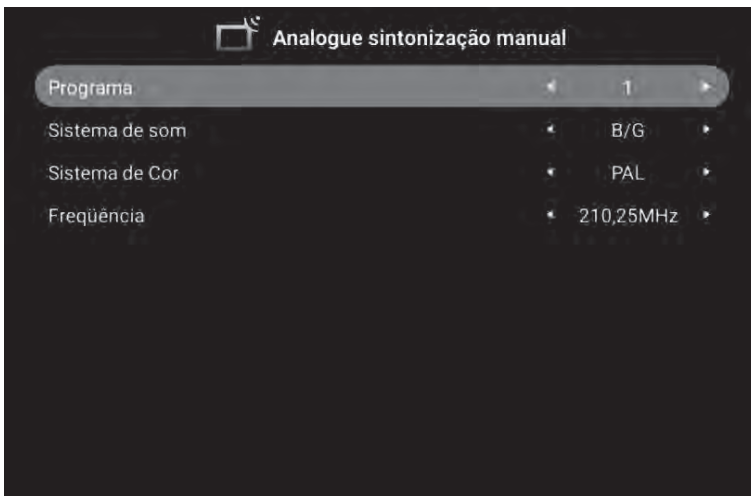

Busca Manual DTV (Para DVB-C e DVB-T)

Premir o botão ▲ / ▼ para seleccionar, premir o botão ◀/▶ para ajustar, premir Iniciar Busca para iniciar. Premir o botão **SAIR** para voltar.

Para DVB-C



Para DVB-T

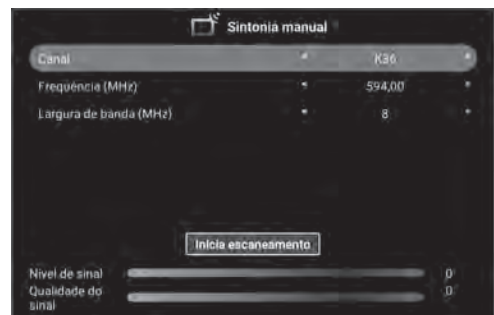

Editar Canal

Premir o botão ▲ / ▼ para selecionar Editar canal e depois premir o botão **OK** para entrar, pode usar as teclas com as Quatro Cores para a função Apagar/Ignorar/Trocar/Bloquear e premir a tecla **"RATO"** para definir o canal Fav.

Número	Nome	Tipo	Frequência	Função
1	c10	ATV	210,25MHz	[Lock] [Left] [Right] [Heart]
2	c12	ATV	224,25MHz	[Lock] [Left] [Right] [Heart]
3	s20	ATV	294,25MHz	[Lock] [Left] [Right] [Heart]
4	s30	ATV	375,25MHz	[Lock] [Left] [Right] [Heart]
5	s34	ATV	410,25MHz	[Lock] [Left] [Right] [Heart]
6	s36	ATV	421,25MHz	[Lock] [Left] [Right] [Heart]
7	c25	ATV	503,25MHz	[Lock] [Left] [Right] [Heart]
8	c30	ATV	543,25MHz	[Lock] [Left] [Right] [Heart]

Excluir Pular Troca Trancar

Interface Comum (Para DTV)

Premir o botão ▲ / ▼ para selecionar a Interface Comum, seguidamente premir o botão **OK** para entrar. Pode verificar a informação do cartão CAM/CI através deste menu.

Definição DTV

Premir o botão ▲ / ▼ para selecionar a Definição DTV, seguidamente premir o botão **OK** para entrar.

• Idioma das Legendas

Premir a tecla **OK** para entrar no submenu, pode premir a tecla **OK** para selecionar Legendas **LIGAR/DESLIGAR**, quando as legendas estão definidas em **LIGAR** pode selecionar o idioma das mesmas.

Premir o botão **SAIR** para voltar.

• Tipo de legendas

Premir a tecla **OK** para entrar no submenu, pode premir a tecla **OK** para selecionar legendas Normal ou legendas para Deficientes Auditivos.

Premir a tecla **OK** para selecionar Preferir Legendas 1/Preferir Legendas 2.

Premir o botão **SAIR** para voltar.

• Multi-Áudio

Premir a tecla **OK** para entrar no submenu, pode premir ▲ / ▼ e o botão **OK** para selecionar o idioma áudio (se disponível). Premir o botão **SAIR** para voltar.

• Tipo de áudio

Premir a tecla **OK** para entrar no submenu, pode premir a tecla **OK** para selecionar Áudio Normal ou Áudio para Deficientes Auditivos.

Premir a tecla **OK** para selecionar Preferir Áudio 1/Preferir Áudio 2.

Premir o botão **SAIR** para voltar ao menu anterior.

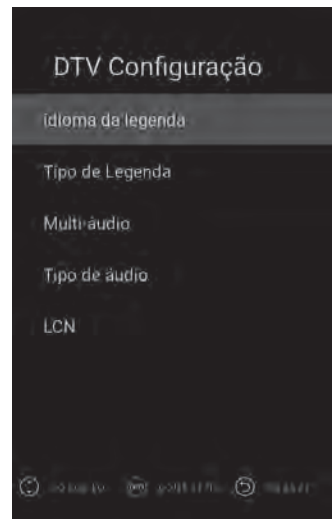

• **LCN**

Premir a tecla **OK** para entrar no submenu, pode premir a tecla **OK** para seleccionar LCM LIGAR/DESLIGAR. Premir o botão **SAIR** para voltar ao menu anterior.

Busca de Satélite (Para DVB-S)

Premir o botão **▲ / ▼** para escolher o Satélite pretendido, seguidamente premir o botão **OK** para seleccionar. Premir o botão **◀ / ▶** para seleccionar os parâmetros de configuração.



Depois de seleccionar um satélite e de definir todos os parâmetros de busca, premir o botão **AZUL** para entrar na Busca de Canal OSD.

Modos de Busca Suportados: Busca Predefinida/ Busca Blind / Rede Premir o botão **OK** para iniciar a busca.

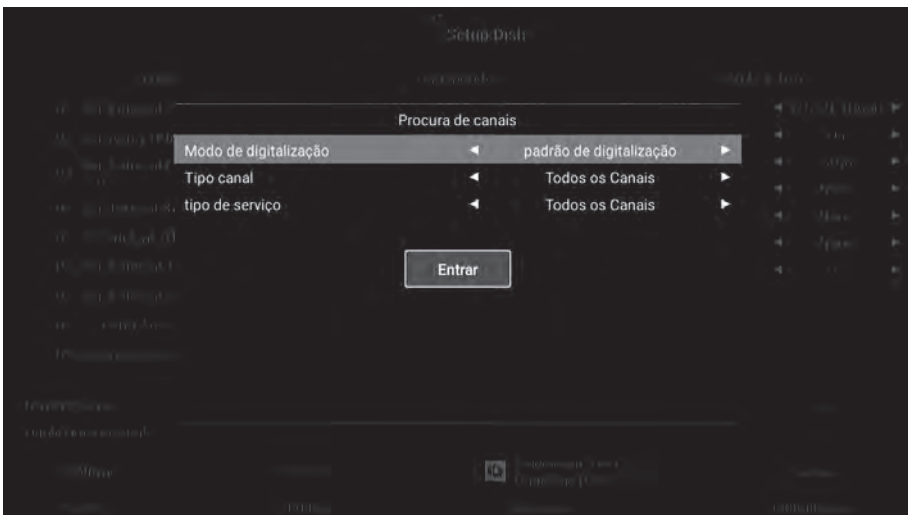

Premir o botão ▲ / ▼ para selecionar Função, seguidamente premir o botão **OK** para entrar.

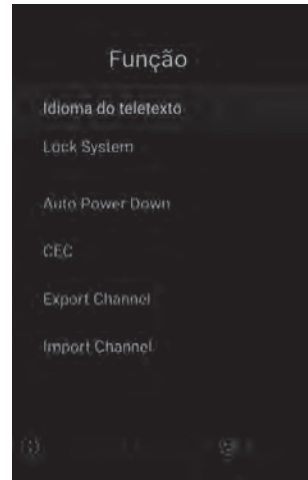

Idioma do teletexto

Premir a tecla **OK** para entrar no submenu, pode premir a tecla **OK** para selecionar o Idioma do Teletexto (Europa Ocidental/Europa de Leste/Russo/Árabe).
Premir o botão **SAIR** para voltar.

Bloqueio do sistema

Premir a tecla **OK** para entrar no submenu, inserir o PIN predefinido "0000". A TV entrará no menu de controlo parental.
Premir o botão **SAIR** para voltar.

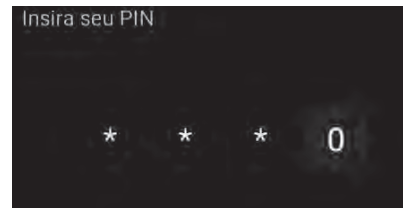

Controlo Parental (Para DTV)

Premir o botão ▲ / ▼ para selecionar: LIGAR/DESLIGAR / Restrição de Programa / Alterar os itens do PIN e premir o botão **OK** para confirmar.

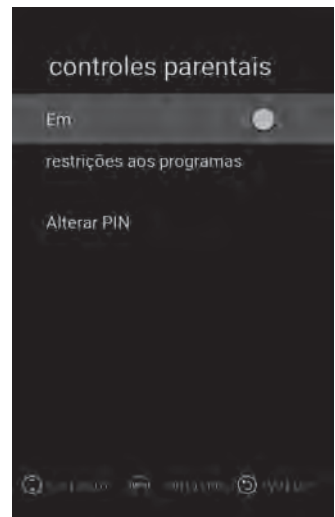

Desligamento automática

Premir a tecla **OK** para entrar no submenu, premir o botão **▲ / ▼** para selecionar o item Desligar/ 1 hora/ 2 horas/ 3 horas/ 4 horas e depois premir o botão **OK** para confirmar.

Premir o botão **SAIR** para voltar ao menu anterior.

Menu Gravar (Para DTV)

Premir a tecla **OK** para entrar no submenu, premir o botão **▲ / ▼** para selecionar os itens e depois premir o botão **OK** para definir.

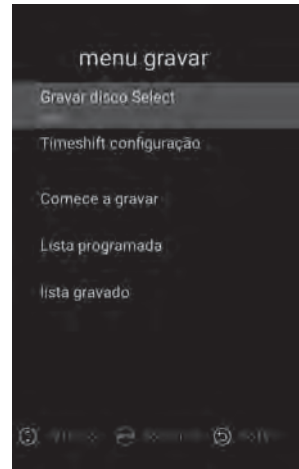

CEC

Premir a tecla **OK** para entrar no submenu, premir o botão **▲ / ▼** para selecionar o Controlo HDMI /Desligamento automático do dispositivo / Ligação automática da TV / Lista de Dispositivos CEC / Itens ativar AEC, seguidamente premir o botão **OK** para alterar.

Premir o botão **SAIR** para voltar.

Exportar canais

Usar este item para exportar a sua lista de canais para um dispositivo USB externo.

Importar canais

Usar este item para importar a sua lista de canais para um dispositivo USB externo.

□ CONFIGURAR

Temporizador OSD (Tempo de exibição OSD)

Premir o botão **▲ / ▼** para selecionar o Temporizador OSD.

Premir no botão **OK** para continuar.

Premir **▲ / ▼** para selecionar os itens **Desligar/10s/20s/30s/40s/50s/60s** e seguidamente premir o botão **OK** para confirmar.

Premir o botão **SAIR** para voltar.

Temporizador de suspensão (tempo de desligamento)

Premir o botão **▲ / ▼** para selecionar o Temporizador de Suspensão..

Premir no botão **OK** para continuar.

Premir **▲ / ▼** para selecionar os itens **Desligar /15Min/ 30Min/ 60Min/ 90Min/ 120Min/ 180 Min** e seguidamente premir o botão **OK** para confirmar.

Premir o botão **SAIR** para voltar.

Configuração rápida

Premir o botão **◀/▶** para selecionar.

Premir o botão **OK** para avançar para o passo seguinte.

Premir o botão **SAIR** para voltar.

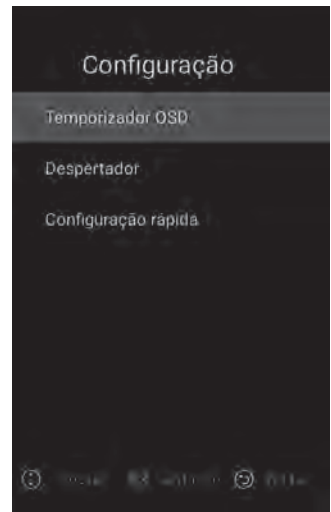

Pode resolver a maioria dos problemas que poderá enfrentar com a sua TV através da consulta da seguinte lista de resolução de problemas:

Sem imagem, sem som

1. Verificar se o fusível ou o disjuntor funcionam corretamente.
2. Verificar a tomada de parede está a funcionar ou não, ligando outro dispositivo na mesma.
3. Pode haver perda de contacto entre o cabo de alimentação e a tomada de parede.
4. Verifique a fonte de sinal.

Sem cor

1. Mudar o sistema de cor.
2. Ajustar a saturação.
3. Tentar outro canal. O programa recebido pode ser a preto e branco.

O controlo remoto não está a funcionar

1. Mudar as pilhas.
2. As pilhas podem estar incorretamente colocadas.
3. A ficha do seu dispositivo pode estar solta.

Sem imagem, som normal

1. Ajustar o brilho e o contraste.
2. Pode haver um problema na transmissão.

Imagem normal, sem som

1. Aumenta o volume premindo VOL+
2. A definição do som foi sem som, premir o botão SEM SOM para alterar.
3. Mudar o sistema de som.
4. Pode haver um problema na transmissão.

Há ondas irregulares

Este problema geralmente ocorre devido a uma interferência no sinal que surge de alguns dispositivos em volta como um carro, uma lâmpada fluorescente ou um secador de cabelo, etc. Ajustar a antena de modo a minimizar a interferência do sinal.

Ruído da imagem e interferência do sinal

Se a antena tiver sido colocada numa zona de fronteira, pode haver perda de imagem bem como pixels com ruído. Se o sinal for demasiado fraco, será necessário instalar uma antena especial para aumentar a potência da receção do sinal.

1. Ajustar a localização e a direção da sua antena portátil ou fixa.
2. Verificar as ligações da antena.
3. Ajustar a sintonia fina.
4. Tentar outro canal. Pode haver um problema na transmissão.

Imagem com sombra

A imagem com sombra surge da receção de dois reflexos do sinal de TV. Um deles está receber o sinal diretamente e o outro é o que é refletido de edifícios altos, montanhas ou outros objetos. Para mudar a localização e a direção da antena pode melhorar a receção do sinal.

Interferência de frequência de rádio

Neste de tipo de interferência de sinal geralmente correm ondas ou ocorrem linhas verticais e nalguns casos o contraste da imagem diminui. Encontrar a frequência de rádio que está a provocar a interferência do sinal e remover a mesma.



ESPECIFICAÇÕES TÉCNICAS

IDIOMA OSD	IDIOMA OSD 32			
	Inglês, Turco, Alemão, Francês, Búlgaro, Polonês, Russo, Tcheco, Croata, Húngaro, Romeno, Eslovaco, Grego, Sérvio, Árabe, Persa, Macedônio, Albanês, Italiano, Português, Espanhol, Curdo, Estoniano, Bósnio, Letão, Lituano, Dinamarquês, Holandês, Norueguês, Esloveno, Finlandês, Sueco, Ucraniano			
PAINEL	Tipo de painel	LED (Compatível com 32" ~ 43")		
	Luminância	300 cd/m ² (Máx)		
	Resolução máxima	HD: 1366 x 768 FHD: 1920 x 1080		
	Ângulo de visualização	178°		
PROCESSADOR	CPU	Quad Core (ARM Cortex A53 x 4, 1.1 GHz)		
	GPU	Mali470MP x 2,600 Mhz		
MEMÓRIA	RAM	1GB Interna		
	ROM	8GB		
SISTEMA OPERATIVO	ANDROID 7.1.1			
APLICAÇÕES INTELIGENTES	Pré-instalado	App Store, Meteorologia, Miracast		
	Iniciador Destacado	YouTube, Chrome, Facebook, Spotify, Hotel Mode		
	Motor de navegação web	Chrome		
	<i>NOTA: Google Play Store não é suportado</i>			
TV	ATV (Opcional)	Alcance de receção	48,25MHz ~ 863,25MHz	
		Impedância de entrada	75	
		Sistema de vídeo	PAL, SECAM, NTSC	
		Sistema de som	M, BG, DK, I, L, NICAM	
	DVB-S/S2 (Opcional)	Máx. de canais memorizados	100	
		Modulação:	COFDM 2K/8K, QPSK, 8PSK	
		Alimentação LNB	Auto/13V/18V/DELSIGAR Saída 350mA@Máx	
		Controlo do interruptor LNB	22KHz	
	DVB-T (Opcional)	Versão DiSEqC	Compatível com 1.0 / 1.1/1.2/1.3	
		Receção de canais	5000	
DVB-T2 (Opcional)	Modulação	COFDM 2K/8K, QPSK, 16QAM, 64QAM		
	Receção de canais	1000		
DVB-C (Opcional)	Modulação	Em conformidade com EN302755V1.3.1 COFDM: 1K to 32k; taxa de código: 1/3,2/5; QPSK: 16QAM, 64QAM, 256QAM Largura de banda: 6,7,8MHz; Intervalo de protecção: 1/128-1/4; Taxa de código: 1/2, 3/5, 2/3, 3/4, 4/5, 5/6 SPP: PPI para PPB		
	Receção de canais	1000		
SISTEMA DE VÍDEO	MPEG1, MPEG-2 MP @ ML, MPEG-4 SP@HL3.0, MPEG-4 ASP@HL4.0, H.264, H.265			
SISTEMA DE ÁUDIO	MPEG1 Layer 1, 2, 3 / MPEG2 Layer 2 / AAC WMA, AC3, E-AC3, DD/DD+ (Opção e exige licença)			
ENTRADA DE VÍDEO	HDMI	480i, 480p, 576i, 576p, 720p, 1080i, 1080p		
	Componente	480i, 480p, 576i, 576p, 720p, 1080i, 1080p		
	AV	Sistema de vídeo	PAL/NTSC/SECAM	
ENTRADA DE ÁUDIO	AV/Componente Áudio	Nível de vídeo	1.0 VP-P±5%	
		Entrada Mini RCA	0.2 ~ 2.0 VRMS	
SAÍDA DE ÁUDIO	Frequência Resposta	100Hz~15KHz @±3dB (1KHz, sinal de referência 0dB)		
	Potência de saída máx	2x8W (8Q) THD+N<10%@1KHz para Altifalantes	2x8mW (320) THD+N<10%@1KHz para Auscultadores	
MELHORIA DE SINAL FRACO	SIM			
REDUÇÃO DE RUÍDO	SIM			
FUNÇÕES DA TECLA	EM ESPERA			
ECONOMIA DE ENERGIA	SIM			
POTÊNCIA STANDBY CONSUMO	0.45W			
MODO HOTEL	SIM (Opcional)			
LIGAÇÃO INTERNET	ETHERNET (10/100 Mbps)			
	WI-FI Interno (IEEE 802.11b/g/n)			
TERMINAIS	ENTRADA	HDMI	3 conetores HDMI.	
		USB	2 x Portas USB	
		Componente de vídeo	1 x Conetor Mini RCA (Preto)	
		AV	1 x Conetor Mini RCA (Preto)	
		Porta CI	1 x Entrada CI (Preta)	
		ETHERNET	1 x RJ45	
	SAÍDA	DTV & ATV (Opcional)	1 Conetor IEC	
		Satélite TV (Opcional)	1 Conetor F	
		Auscultador (Auricular)	1 x Conetor Mini RCA (Preto)	
		Coaxial SPDIF	1 x Conetor RCA (Preto)	

*Android é uma marca registada da Google LLC

18AT013

Nome do modelo	32" S2	32" T2C	32" T2CS2
Ecrã	82 cm	82 cm	82 cm
Tensão	180-240 V AC	180-240 V AC	180-240 V AC
Frequência	50/60 Hz	50/60 Hz	50/60 Hz
Consumo elétrico	62W	62W	62W

Nome do modelo	40" S2F	40" T2CF	40" T2CS2F
Ecrã	102 cm	102 cm	102 cm
Tensão	180-240 V AC	180-240 V AC	180-240 V AC
Frequência	50/60 Hz	50/60 Hz	50/60 Hz
Consumo elétrico	82W	82W	82W

Nome do modelo	43" S2F	43" T2CF	43" T2CS2F
Ecrã	109 cm	109 cm	109 cm
Tensão	180-240 V AC	180-240 V AC	180-240 V AC
Frequência	50/60 Hz	50/60 Hz	50/60 Hz
Consumo elétrico	85W	85W	85W

Polegadas	versão	Com base	Sem base
32"	MODEL 1 (cm) (L x W x H)	73,2 x 21,1 x 47,2	73,2 x 8,72 x 43,5
40"	MODEL 1 (cm) (L x W x H)	91,79 x 21,1 x 57,1	91,79 x 8,62 x 52,77
43"	MODEL 1 (cm) (L x W x H)	97,13 x 21,1 x 60,38	97,13 x 8,62 x 56,67

Acessórios

- 1 Controlo remoto
- 1 Manual do utilizador
- 2 Pilhas

ESQUEMA DE INSTALAÇÃO COM BASE 32" "MODEL 1"

1- Colocar as bases nas suas próprias ranhuras na parte inferior do dispositivo.

2- 2- Fixar a base ao dispositivo com 2 parafusos M4x15 YSB e 2 parafusos M5x16 YSB.

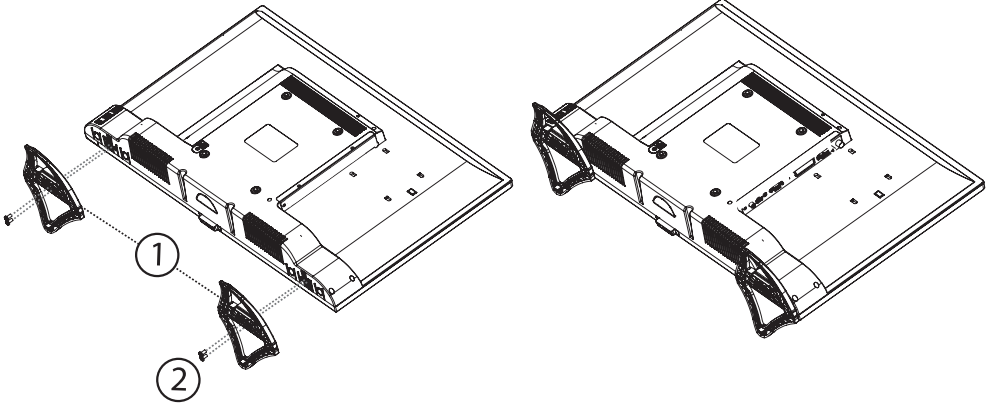

ESQUEMA DE INSTALAÇÃO COM BASE 40" - 43" "MODEL 1"

1- Colocar as bases nas suas próprias ranhuras na parte inferior do dispositivo.

2- Fixar a base à TV com 2 parafusos M4x15 YSB e 2 parafusos M5x16 YSB.

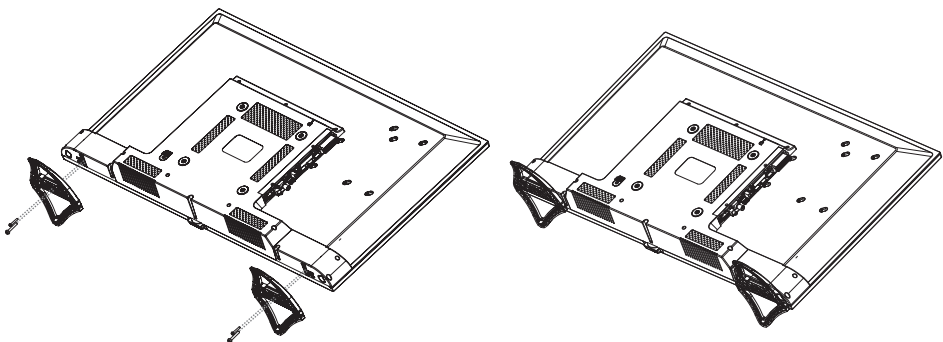

A Product fiche

B Manufacturer	NEVIR S.A.		
C Model No.	NVR-8050-32RD2S-SMA-P NVR-8050-32RD2S-SMA-B NVR-8050-32RD2S-SMA-A NVR-8050-32RD2S-SMA-N	NVR-8050-40FHD2S-SMA-P NVR-8050-40FHD2S-SMA-B NVR-8050-40FHD2S-SMA-A NVR-8050-40FHD2S-SMA-N	NVR-8050-43FHD2S-SMA-N
D Energy efficiency class	A+	A+	A+
E Visible screen size (diagonal)	82 cm / 32"	102 cm / 40"	109 cm / 43"
F On mode average power consumption	31 W	48 W	53 W
G Annual energy consumption	45 kWh	70 kWh	77 kWh
H Standby power consumption	0,4 W	0,4 W	0,4 W
I Off mode power consumption	-	-	-
J Display resolution	1,366 x 768 HD 1,920 x 1,080 FHD	1,366 x 768 HD 1,920 x 1,080 FHD	1,366 x 768 HD 1,920 x 1,080 FHD

K * Energy consumption XYZ kWh per year, based on the power consumption of the television operating 4 hours per day for 365 days. The actual energy consumption will depend on how the

Português	A Ficha de produto	F Consumo, em termos de potência, no estado activo
	B Fabricante	G Consumo de energia anual
	C N° do modelo	H Consumo, em termos de potência, em estado de vigília
	D Classe de eficiência energética	I Consumo, em termos de potência, em estado de desactivação
	E Diagonal visível do ecrã	J Resolução do ecrã
	K Consumo de energia de XYZ kWh por ano, baseado no consumo, em termos de potência, do televisor a funcionar 4 horas por dia durante 365 dias. O consumo de energia real dependerá do modo como o televisor é utilizado.	



Declaración de conformidad

NEVIR, S.A. declara bajo su responsabilidad que el aparato indicado cumple los requisitos de las siguientes directivas:

DIRECTIVA EMC

2014/30/EU

EN 55032:2015+AC:2016

EN 55035:2017

EN 61000-3-2:2014

EN 61000-3-3:2013

Draft ETSI EN 301 489-17 V3.2.0:2017

Draft ETSI EN 301 489-1 V2.2.0:2017

DIRECTIVA BAJO VOLTAJE (LVD)

2014/35/EU

EN 60065:2014

EN 62311:2008

EN 62479:2010

DIRECTIVA RED

2014/53/EU

ETSI EN 303 340 V1.1.2:2016

ETSI EN 303 372-2 V1.1.1:2016

ETSI EN 300 328 V2.1.1:2016

DIRECTIVA ROHS

2011/65/EU, (EU) 2015/863

Descripción del/los Televisor/es: TELEVISOR 32" (81,28 cm) SMART HD READY
TELEVISOR 40" (101,60 cm) SMART FHD
TELEVISOR 43" (109 cm) SMART FHD

Modelo NEVIR:

NVR-8050-32RD2S-SMA-P

NVR-8050-32RD2S-SMA-B

NVR-8050-32RD2S-SMA-A

NVR-8050-32RD2S-SMA-N

NVR-8050-40FHD2S-SMA-P

NVR-8050-40FHD2S-SMA-B

NVR-8050-40FHD2S-SMA-A

NVR-8050-40FHD2S-SMA-N

NVR-8050-43FHD2S-SMA-N

Importador: NEVIR, S.A.

Dirección del importador:

C/ Canteros, 14 Parque Empresarial Puerta de Madrid
28830 San Fernando de Henares, Madrid, España