

nevir

LED TV

NVR-7903-654K2-N

65" (165,1 cm) DLED UHD TELEVISION



USER MANUAL
MANUAL DE USUARIO
Manual de Utilizador

- **Installation**
- **Warning**
- **Caution**
- **Main Unit Description**
- **Remote Control**
- **Menu Operation**
- **Media Play**
- **Trouble Shooting**

Installation

- ① Locate the TV in a room where direct light does not strike the screen. Total darkness or a reflection on the picture screen can cause eyestrain. Soft and indirect lighting is recommended for comfortable viewing.
- ② Allow enough space between the receiver and the wall to permit ventilation.
- ③ Avoid excessively warm locations to prevent possible damage to the cabinet or premature component failure.
- ④ Do not install the TV in a location near heat sources such as radiator, air ducts, direct sunlight, or in a place somewhere like close compartment and close area. Do not cover the ventilation openings when using the TV.
- ⑤ The indicator light will last about 30 seconds to go out after cutting off the electricity, during this period, you cannot repower it on until the indicator light goes out, thanks a lot for your attention!
- ⑥  To prevent the spread of fire, keep candles or other open flames away from this product at all times.

Warning



CAUTION
RISK OF ELECTRIC SHOCK
DO NOT OPEN



CAUTION: TO AVOID THE RISK OF ELECTRIC SHOCK.
DO NOT REMOVE COVER (OR BACK).
NO USER- SERVICEABLE PARTS INSIDE.
REFER SERVICING TO QUALIFIED SERVICE PERSONNEL.



This symbol is intended to alert the user to avoid the risk of electric shock, do not disassemble this equipment by anyone except a qualified service personnel.



This symbol is intended to alert the user to the presence of important operating and maintenance instructions in the literature accompanying the equipment.



This equipment is a Class II or double insulated electrical appliance. It has been designed in such a way that it does not require a safety connection to electrical earth.



Caution

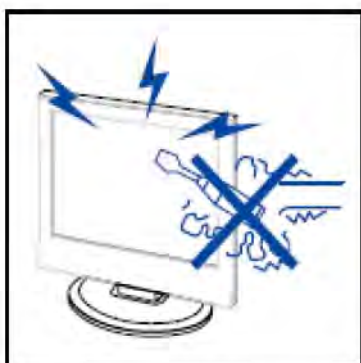

Caution

High voltages are used in the operation of this product. Do not open the product's casing. Refer servicing to qualified service personnel .

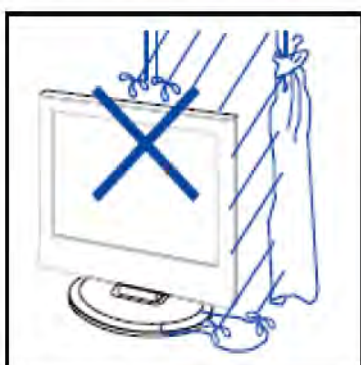

Caution

To prevent fire or electrical shock hazard, do not expose the main unit to rain or moisture, do not place objects filled with liquids, such as vases, on the apparatus.



Caution

Do not drop or push objects into the television cabinet slots or openings. Never spill any kind of liquid on the television receiver.

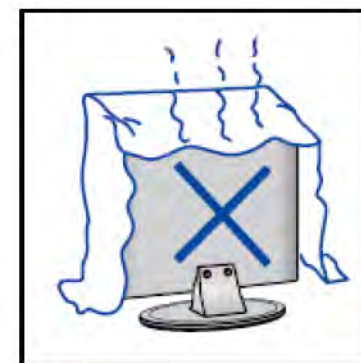

Caution

Avoid exposing the main unit to direct sunlight and other sources of heat. Do not stand the television receiver directly on other products which give off heat. E. g. video cassette players, Audio amplifiers. Do not block the ventilation holes in the back cover. Ventilation is essential to prevent failure of electrical component. Do not squash power supply cord under the main unit or other heavy objects.

Caution



Caution

Never stand on, lean on, push suddenly the product or its stand. You should Pay special attention to children.

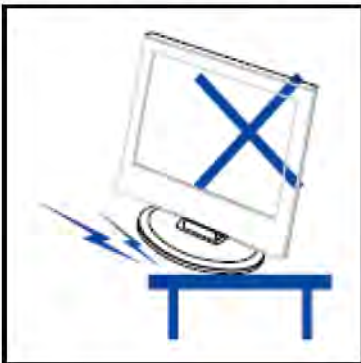

Caution

Do not place the main unit on an unstable cart stand, shelf or table. Serious injury to an individual, and damage to the television, may result if it should fall.



Caution

When the product is not used for an extended period of time, it is advisable to disconnect the AC power cord from the AC outlet.



Caution









The LED panel used in this product is made of glass. Therefore, it can break when the product is dropped or applied with impact. Be careful not to be injured by broken glass pieces in case the LED panel breaks.

Main unit description

Control Panel Button Function

SOURCE : Select the input signal.
MENU : Press to select the main menu.
VOL+ : Volume up.
VOL- : Volume down.
CH+ : TV channel up.
CH- : TV channel down.
POWER : Turn the TV on or off.

TV Terminal Connections

Connector	Function	Description
	SCART	Composite or rgb signals for European Connection.
	MINI YPbPr	YPbPr Input terminals Connection for equipment with component video output.
	MINI AV	For the signal av left/right.
	RF	Terminal de entrada de antena Conectado a un equipo con salida de antena o toma de antena de pared.
	HDMI	Connect to equipment with HDMI output.
	USB	Insert USB.
	CI	Slot for Common Interface device (Decoder).
	EARPHONE	Connects audio amplifier or other device with that audio input.
	COAX	Connection for Digital Coaxial input for Audio Amplifier.

Optional Configuration as below:

Connect the USB to the USB jack on the set.



NOTE

- It is only 500 mA MAX of DC current output when you connect with USB jack
- To ensure the Mobile HD works well, you should use other power supply for the Mobile HD. And do not use the USB jack in the same time.

Remote control

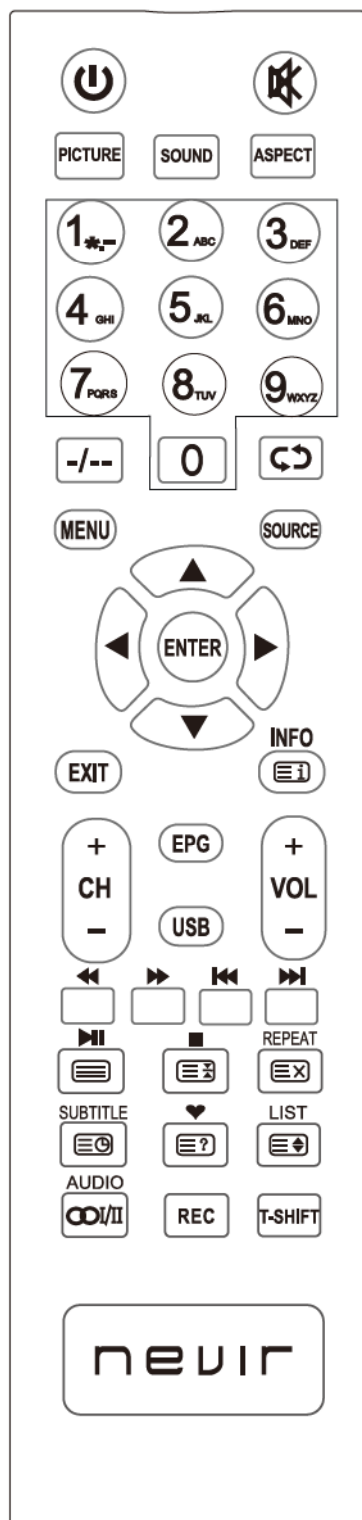

⏻ : Press this button to turn the TV on or off.

0-9: Select and switch to a channel using 0 - 9.

-/--: Switch the program digit.

↺↻ : Switch back and front between the current and previous channels Repeat the program in MEDIA

PICTURE : Select picture mode.

SOUND: Select sound mode.

ASPECT: Press to adjust picture ratio.

CH+/- : Change the channel up and down.

VOL+/- : Adjust the volume.

🔇 : Press this button to mute or restore sound.

MENU: Press this button to enter the main menu for various optional adjustable setting.

SOURCE: Press to change signal source.

ENTER/OK:Enter the selected option or execute the selected operation,and press this button to display “Channel list” in TV mode.

▲▼ ◀▶:Press arrow buttons to select or adjust the desired item on the TV Menu.

EXIT: Exit the OSD (On-screen display).

INFO:Press button to display current source and channel Information.

RED, GREEN, YELLOW, BLUE: Correspond to the different colored subjects.

⏮ USB Mode:Press to Fast Backward Play.

⏭ USB Mode:Press to Fast Forward Play.

⏩ USB Mode:Press to select next file or chepter.

⏪ USB Mode:Press to select previous file or chepter.

⏸ USB Mode:Press to Play/Pause file reproduction.

■ USB Mode:Press to Stop USB file reproduction.

REPEAT: USB Mode: Press to select the repeat play mode.

☰ TXT Mode:Press to call teletext.Press button again to turn off teletext.

☰ TXT Mode:HOLD-press button to freeze teletext page. press button again to unfreeze page.

Remote control

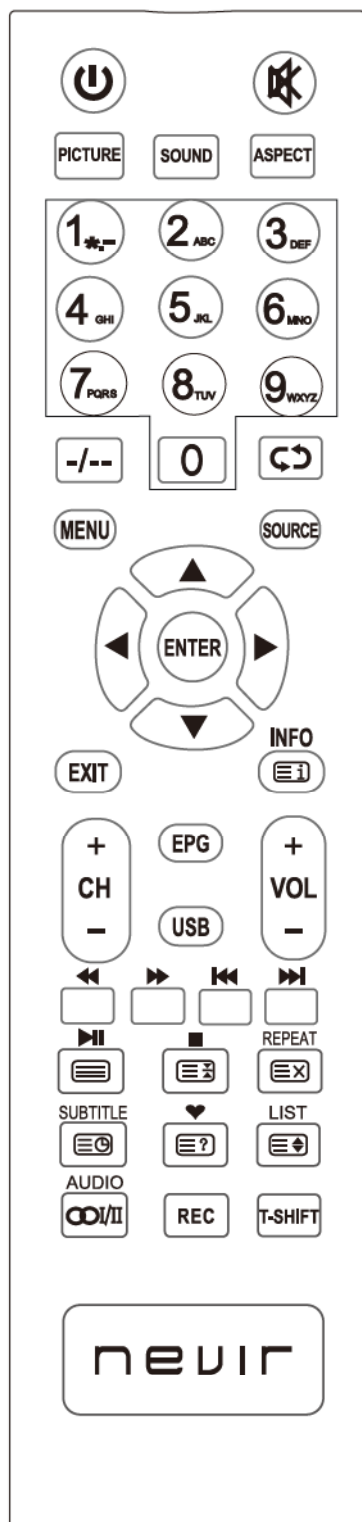

- ⊞ X TXT Mode: Cancel the teletext but not to exit teletext press again to show teletext.
- ⊞ C TXT Mode: Press button to turn on Subpage. Press again button to turn off Subpage.
- ⊞ i TXT Mode: INDEX-Press to call Index main page.
- ⊞ ↕ TXT Mode: SIZE-Press to change teletext size.
- ⊞ ? TXT Mode: Press button to display hidden teletext information.

SUBTITLE: TXT Mode: Press button to display teletext subtitle.
 DTV Mode: Press button to display available subtitles.

AUDIO: Display and selects audio systems.

LIST: TV Mode: Press to call Channel List.

♥: Switch between customer set " Favorite List"

EPG: Enter electronic program guide.

(Used for models with DTV function only)

REC: Press to start Recording DTV program on USB.
 For more Info, please check chepter "PVR" and "REC".

T.SHIFT: Press the button to pause current DTV program and start record background (Used for models with DTV function only)

USB: Press to direct access to USB-Media Menu.

For more Info, please check chepter "Multimedia-USB".

Menu Operation

Installation Guide

Step 1: The following selection menu is displayed when the power is turned on for the first time.

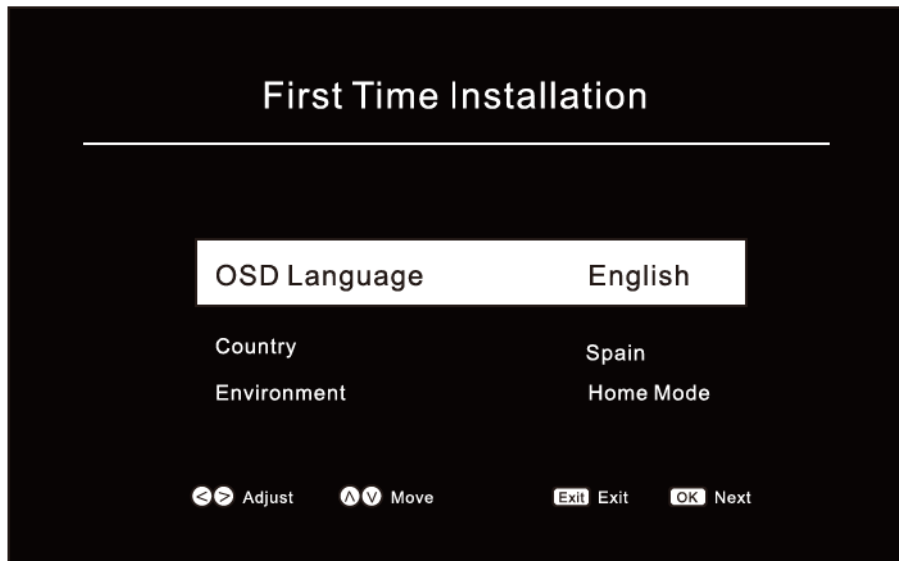

Project	Adjustment Range	Default	Instructions
OSD Language	English->French->German->...	English	Menu Language Selection
Country	UK->Czech->Denmark->...	Spain	Country Selection
Environment	Home Mode->Store Mode	Home Mode	View Environment Mode Selection

On the wizard menu page, press [EXIT] to pop up the following prompt menu:



Menu Operation

Step 2: Enter the following selection menu.

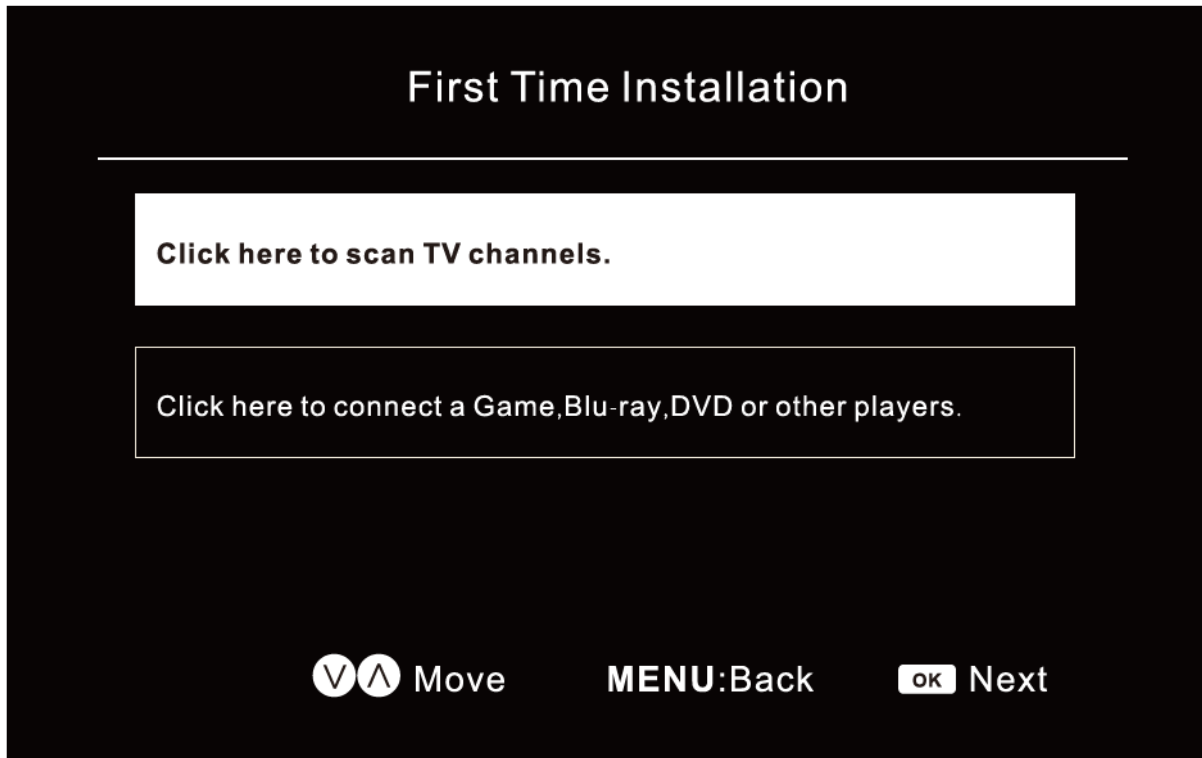

Source

DTV

ATV

AV

YPBPR

SCART

HDMI 1

HDMI 2

HDMI 3

USB

After setting, press [OK] to enter the automatic search station, press [EXIT] to exit the wizard menu.

Select Click here to connect a Game, Blu-ray, DVD or other players to enter into the inputsource menu.

Note: Choose one from VGA or SCART only.

Menu Operation

Main Menu

Press the [MENU] button to display the main menu. The main menu includes 6 functions, in order, Picture, Audio, Channel, Setup, Time, Lock, Source, press [LEFT] / [RIGHT] to select these functions.

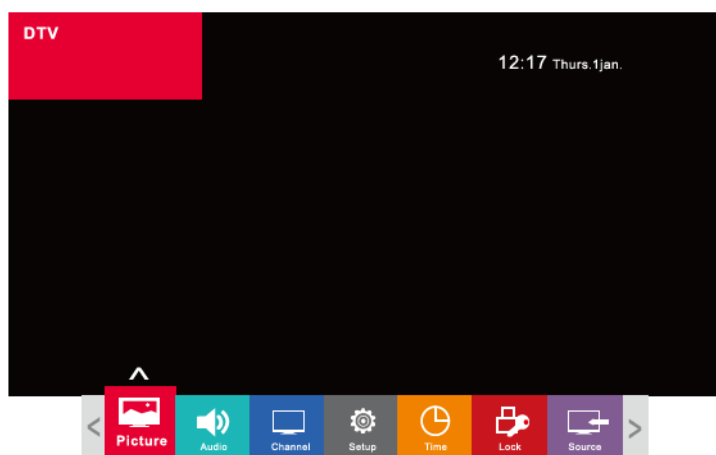

Project	Instructions
Picture	It is a icon for the Picture menu. After entering this page, you can perform Picture settings.
Audio	It is a icon for the Audio menu. After entering this page, you can perform Audio settings.
Channel	It is a icon for the Channel menu. After entering this page,you can search, channel edit and update software.
Setup	It is a icon for the Setting menu. After entering this page, you can make settings such as Picture, Sound and Operation.
Time	It is a icon for the Time menu. After entering this page, you can perform the operation of Time setting.
Lock	It is a icon for the Lock menu. After entering this page, you can perform the operation of Password and Level Lock.
Source	It is a icon for the Source menu. After entering this page, you can select the Source channel.

Menu Operation

Picture

Function Instructions:

Project	Support Mode	Instructions
Picture Mode	Standard->Movie ->Dynamic->User	Image mode selection
Color Temperature	Standard->Cool->Warm->User	Color temperature selection
Noise Reduction	Weak->Middle->Strong->OFF	Noise reduction; Hide state under VGA
Picture Mode is User	Contrast, Brightness, Color, Sharpness, Tint	See special instructions for details

Picture

Picture Mode	Standard
Brightness	50
Contrast	50
Colour	50
Sharpness	50
Tint	0
Colour Temp	Normal
Noise Reduction	Weak
Backlight	80
HDR	Auto

◂ Adjust Menu Return
◃ Move OK Select Exit Exit

Special Instructions:

Picture Mode is User Menu. Press [RIGHT] or [OK] to enter the Picture Adjust menu for numerical adjustment, as follows:



Sound

Project	Support Mode	Instructions
Sound Mode	Standard -> Music -> Movie	Image mode selection. Default Standard
Treble	0-100	High frequency segment adjustment
Bass	0-100	Low frequency segment adjustment
Balance	(-)50—50	Volume balance
Auto Volume	On/Off	Automatic volume control switch
Surround Sound	On/Off	Surround sound
AD Switch	On/Off	AD is a feature that open to people with poor eyesight. Related to the stream, some scenes in some streams have only motion and no sound, so we add "narration" to help people with poor eyesight to watch TV programs better.
AD Volume	0-100	Adjustable only when AD Switch is set to On
SPDIF Mode	PCM/Auto	Coaxial setting

Audio

Sound Mode	Standard
Bass	50
Treble	50
Balance	0
SPDIF Mode	PCM
Surround Sound	Off
Auto Volume	Off
AD Switch	Off
AD Volume	30
Speaker Delay	0
SPDIF Delay	0

◂ Adjust Menu Return
◃ Move OK Select Exit Exit



Menu Operation

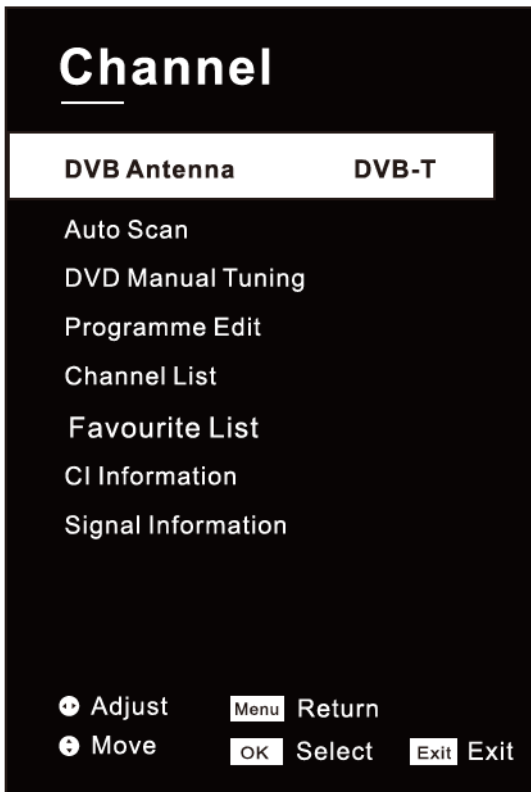

Channel

The DTV channel is displayed as follows:



The ATV channel is displayed as follows:



Menu Operation

DVB Antenna Under DTV Channel

Function Instructions:

Project	Support Mode	Instructions
DVB Antenna	DVB-T->DVB-C	DVB modulation method

Auto Scan

In the [CHANNEL] menu and under the [AutoScan] option, press the [LEFT]/[RIGHT]/[OK] button to enter the Auto Search Auto Scan item. The following menu pops up under the DTV/ATV channel:

Channel	Auto Scan
DVB Antenna DVB-T	Tuning Mode DTV+ATV
Auto Scan ●	Country Spain
DTV Mnaual Tuning	LCN On
Programme Edit	Auto Scan
Channel List	
Favourite List	
CI Information	
Signal Information	

⬅ Adjust	Menu	Return
➡ Move	OK	Select Exit Exit

Under the situation of Tune Type for DTV+ATV, press [OK] to enter DTV Auto Search:

Menu Operation

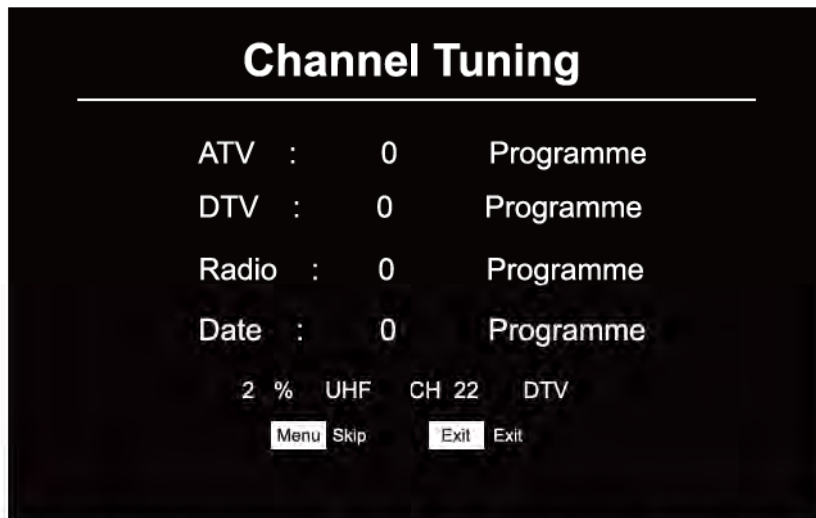

When searching for DTV, if you want to skip DTV and enter ATV search directly: press [MENU] button to enter the confirmation pop-up menu, as shown in the figure:

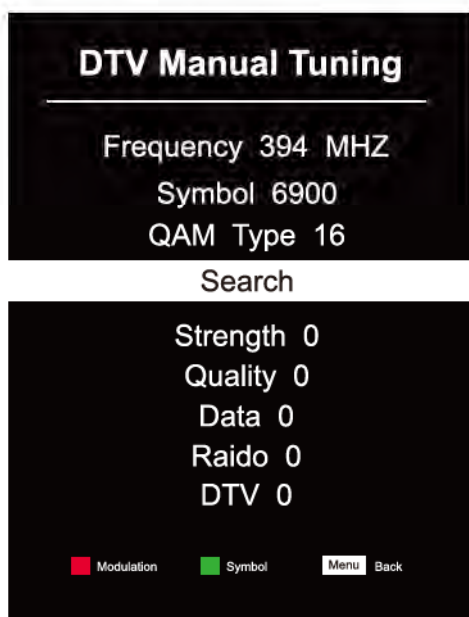

DTV Manual Tuning

Press [LEFT]/[RIGHT] to adjust the channel. When there is signal strength display, press [OK], and start DTV search as shown below:



Menu Operation

ATV Manual Tuning

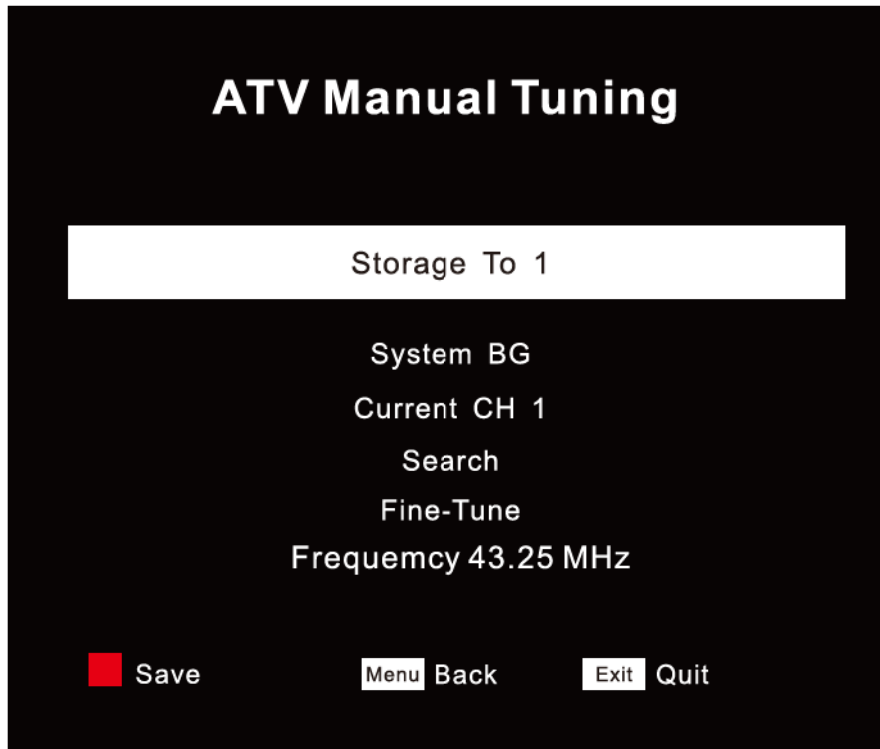

Tips: After manually searching the station, you must press the red button to save the station. Otherwise, the searched station will not be saved after switching the status.

Program Edit

Channel editing features include "Delete/Skip/Fav". The Fav/Skip logo is generated when the user has made the corresponding settings for the channel (Fav cannot be set with Skip).

- **Delete:** Press [RED] to delete the program shown by the cursor
- **Skip:** Press the [BLUE] button to mark the program shown by the cursor as SKIP. When CH+/CH- is executed, the program is skipped and the program cannot be selected by pressing the number keys.
- **Favorite:** Press the [FAV] button to mark the program shown by the cursor as a favorite program.

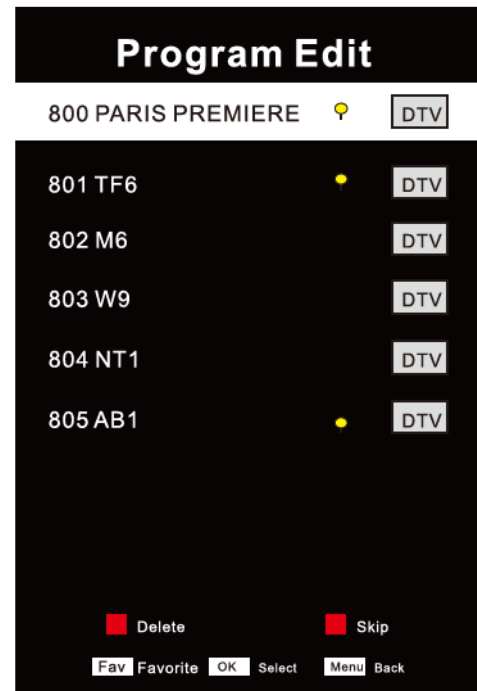

Menu Operation



Channel List

Press the [LEFT]/[RIGHT]/[OK] button in the [Channel List] option of the [CHANNEL] menu, or press the [CHANNELLIST] shortcut button to enter the Channel List menu.

The display is as follows:

Tips: The Lock, Fav, and Skip logos are displayed after the user has performed related editing operations on the channel;

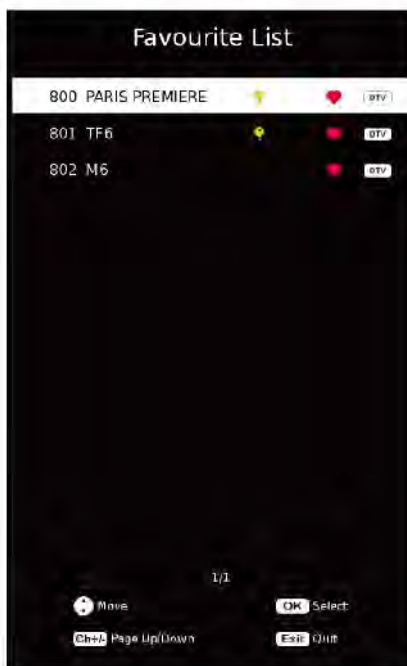

Favourite List

Press the [LEFT]/[RIGHT]/[OK] button in the [CHANNEL] menu for [Favourite List] or press the [FAV] shortcut button to enter the Favourite List menu. The displayed item is the channel that the user has set as Favorite in the Program Edit, and the [FAV] button is used to display and close the Favorite List menu.

Menu Operation

CI Information

No CI information shows the following menu

No CI Module

Signal Information

Press the [LEFT]/[RIGHT]/[OK] button in the [Signal Information] tab of the [CHANNEL] menu to enter the Signal Information menu.

The display is as follows:

Signal Information

Software Version:0
 Network:
 Channel:
 Frequency:0 MHZ
 Transport stream:22176
 Service:16758
 Quality:None
 Modulation:QPSK

Menu Back

Setup

Function Instructions:

Project	Supporting Mode	Instructions
OSD Language	3686 now supports 23 languages. See special instructions for details.	Select the language type and default language according to the location and customer requirements; If there is no requirement to open by default: English / French / German / Italian / West / Portuguese
Subtitle language		Cannot be selected under non-DTV
Audio language		Cannot be selected under non-DTV
TTX Language		Cannot be selected under non-DTV
Hearing Impaired	On/Off	Weak hearing support settings
Blue Screen	On/Off	Blue screen setting switch
HDMI CEC		CEC function setting
PVR Option		PVR function setting
Home Mode	Home Mode/ Store Mode	Viewing environment selecting
Restore to Default	Yes or No	User reset menu settings
Software Update(USB)		Software update

Setup

OSD Language English
 Subtitle Language Spain
 Audio Language Spain
 TTX Language West
 Hearing Impaired Off
 Aspect Mode 16:9
 Blue Screen Off
 HDMI CEC
 DLC Off
 PVR Option
 Home Mode Home Mode

◀ Adjust Menu Return
 ⏪ Move OK Select Exit Exit

Menu Operation

Special Instructions:

The 3 countries are followed by English->Portuguese->Spanish.

HDMI CEC



Function Instructions:

Project	Supporting Mode	Instructions
HDMI CEC	On/Off	HDMI CEC function switch
Device Power Off	On/Off	Automatic switch related DVD function switch
TV Power On	On/Off	Whether the TV is automatically turned on when the related DVD device is turned on.
HDMEI ARC	On/Off	Whether to open ARC device
Device List	Enter	List connected DVD brands
Root Menu	Enter	

Menu Operation

PVR Option

Press the [LEFT]/[RIGHT]/[OK] button in the [PVR] tab of the [Setting] menu to enter the PVR menu. The display is as follows:
See the 5PVR description for details.
For details, please see PVR.



Time



Menu Operation

Function Instructions:

Project	Supporting Mode	Instructions
Clock	Hour:Min	It displays the current time information of the system, which is always in the Hide state. When the station is not searched, the time from 00:00 after the AC power-on is displayed; after the DTV is searched, the time information of the current code stream under the DTV is displayed.
Sleep Timer	Off->10min->20min ->30min->.... -> 240min	
Auto Standby	Off->3hours-> 4hours->5hours	Whether it standby automatically without action provided
Time Zone	A total of 33 time zone options	The default is set according to the shipping area and customer requirements. When Auto Tuning searches, it automatically switches according to the currently selected country.
DST	On->Off	Daylight saving time switch
OSD Active Time	Off->5S->15S->...	OSD menu display time setting

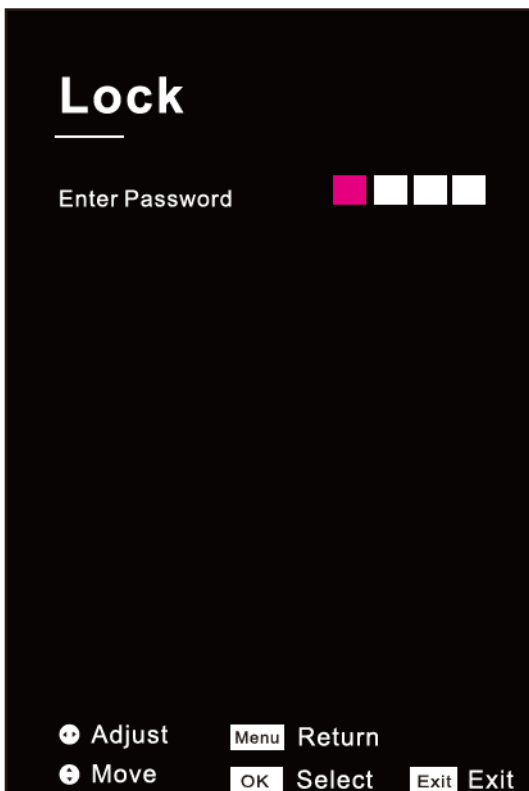

Lock

The system default password 0000 is entered for the first time to enter the Lock menu. If the user changes the password, the password is changed.

Menu Operation

After entering the password, the following Lock menu is displayed.

Function Instructions:

Project	Supporting Mode	Instructions
Set Password		Set system password
System Lock	On/Off	Control the switch of Channel Lock, Parental Guide, Key Lock option
Channel Lock	On/Off	When the green (LOCK) button is pressed, there is a LOCK icon on the selected channel, and the channel is locked at the same time.
Parental Guidance	OFF/4/5/6/7/8/9/10/11/12/13/14/15/16/17/18	Set parental lock function
Key Lock	On/Off	disable key board.
Hotel Setting		
Clear Lock		Clear all settings of Lock

Lock

Set Password

System Lock Off

Channel Lock

Parental Guide Off

Key Lock Off

Hotel Setting

Clear Lock

⬇ Adjust Menu Return
⬆ Move OK Select Exit Exit

EPG

Press [GUIDE] to display the menu and only work under DTV.

PROGRAMME GUIDE

LES EGOUTS DU PARADIS AGE:4 Movie 17 Apr 2008 21 : 37
17 Apr 2008 19:48 - 17 Apr 2008 21:35
de:Jose GIOVANNI

Channel	21:30	22:00	22:30	23:00	
800	PARIS PRE...	L...	No Event		
801	TF6	THE ONE		No Event	
802	M6	VERTICAL LI... N...	LES CHIRURGIENS DE L'ESPOIR	LES CHIRURGIENS ...	
803	W9	2/2AVENTURE DU POSEIDON (L')		LE TUNNEL D'OR	
804	NT1	La fuite de Plato			JT N... Sex ...
805	AB1	G-spot	G-spot	Elisa top modle	Helene et les g...

Record
Prev
Next
Display Info
Move
Exit Exit

Media Operation

In the USB menu of the Source menu, press [OK] to enter the Media menu as below. Press the ▲/▼ keys to move the cursor to select Photo->Music->Movie->Text.



When the focus is on Photo/Music/Movie/Text, press the OK button to jump to the drive letter icon C on the right. As shown below:

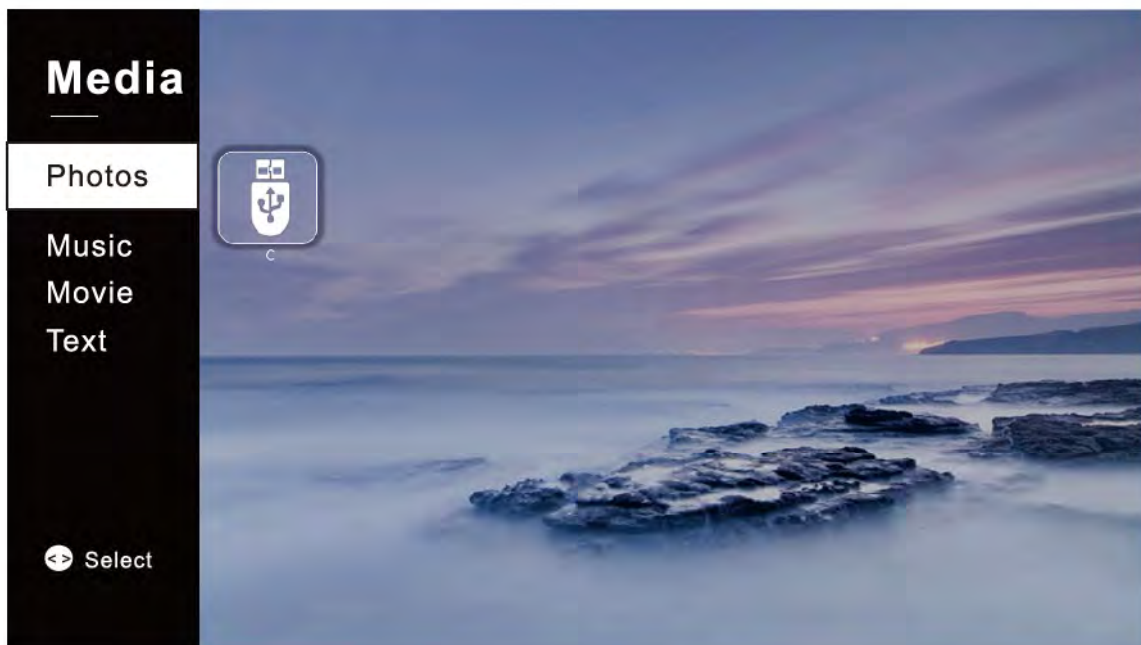

Media Play

Press OK on the drive letter icon C to enter the corresponding FileSelector menu.



Under the FileSelector menu, select the source you want to play according to the prompt, and press [PLAY/PAUSE] to enter the full-screen playback mode. Press the [EXIT] button to return to the Media Player menu.

Photo

Move the cursor to Photo under the Media Player menu, press [OK] to jump to the drive letter icon, and then press [OK] to enter the FileSelector menu. Select the file you want to play and press [PLAY/PAUSE] to enter full-frame playback. Press the [LEFT]/[RIGHT] key to move the cursor and follow the prompts to perform different operations.



Playback formats supported under photo: JPEG ,PNG , BMP

Media Play

Music

According to the same method, move the cursor to Music under the Media Player menu and press [OK] to enter the FileSelector menu. Select the file you want to play and press [PLAY/PAUSE] to enter full-frame playback. Press the [LEFT]/[RIGHT] key to move the cursor and follow the prompts to perform different operations.

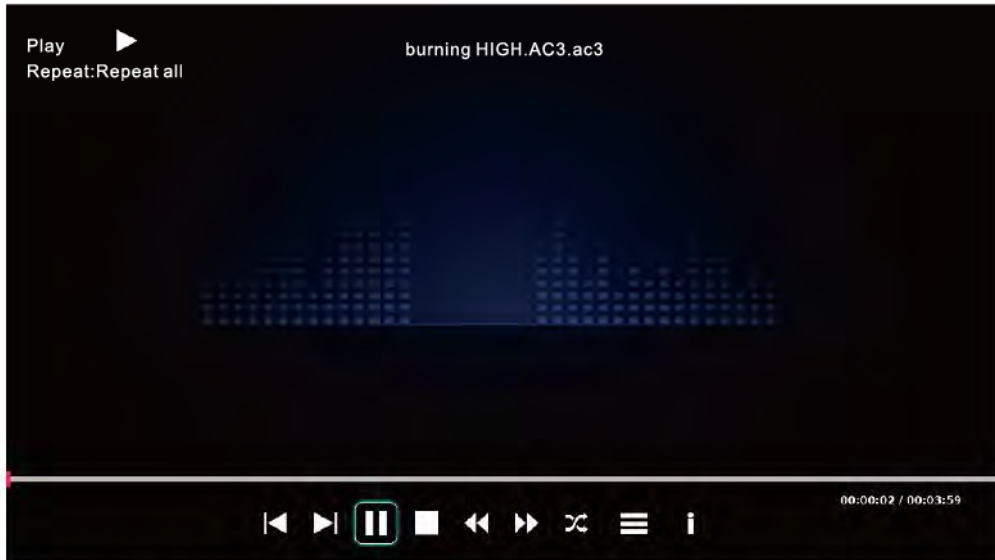

Playback formats supported under Music:MP3, m4a, wma, ogg, wav, aac

Movie

Move the cursor to Movie under the Media Player menu, press [OK] to jump to the drive letter icon, and then press [OK] to enter the FileSelector menu. Select the file you want to play and press [PLAY/PAUSE] to enter full-frame playback. Press the [LEFT]/[RIGHT] key to move the cursor and follow the prompts to perform different operations.



Playback formats supported under Movie: MPEG-1,MPEG-2,MPEG-4,H.264,

Media Play

Text

Move the cursor to Text under the Media Player menu, press [OK] to jump to the drive letter icon, and then press [OK] to enter the FileSelector menu. Select the file you want to play and press [PLAY/PAUSE] to enter full-frame playback. Press the [LEFT]/[RIGHT] key to move the cursor and follow the prompts to perform different operations.

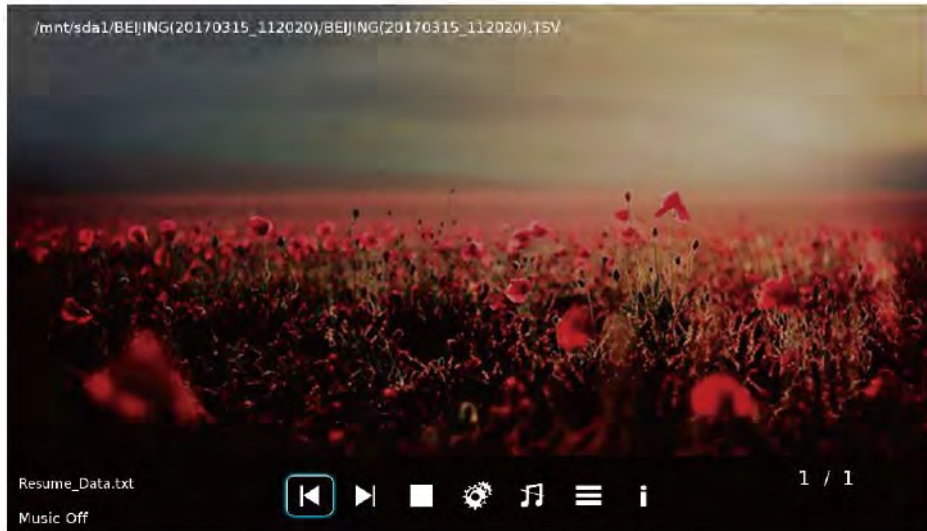

Trouble Shooting

Before consulting service personnel, check the following chart for possible solutions.

PROBLEM	SOLUTION
TV will not turn on	<ul style="list-style-type: none">● Make sure the power cord is plugged in.● The batteries in the remote control may be Exhausted; replace the batteries.
No picture, no sound	<ul style="list-style-type: none">● Check the cable between TV and antenna/ external AV device.● Press the power button on the remote.● Press the SOURCE button the remote, then press the “▲/▼” button repeatedly to select the TV source.
Poor picture, sound OK	<ul style="list-style-type: none">● Check the cable between TV and antenna/ external AV device.● Try another channel, the station may have broadcast difficulties.● Adjust the brightness/contrast in the Video menu. Check that the unit is set to PAL
Audio noise	<ul style="list-style-type: none">● Move any infrared equipment away from the TV.

The TFT LED panel uses a panel consisting of sub pixels which requires sophisticated technology to produce. However, there may be a small number of bright or dark pixels on the screen. These pixels will have no impact on the performance of the product.



If at any time in the future you should need to dispose of this product please note that: Waste electrical products should not be disposed of with household waste. Please recycle where facilities exist. Check with your Local Authority or retailer for recycling advice. (Waste Electrical and Electronic Equipment Directive)



nevir

LED TV

NVR-7903-654K2-N

TELEVISOR DLED UHD 65" (165,1 cm) con TDT



USER MANUAL
MANUAL DE USUARIO
Manual de utilizador



Contenido

- **Instalación**
- **Advertencia**
- **Precaución**
- **Descripción de la unidad principal**
- **Mando a distancia**
- **Operación del Menú**
- **Multimedia**
- **Resolución de problemas**

Instalación

- ① Ubique el TV en la habitación de tal forma que no esté expuesto a la luz solar directa. La oscuridad total o el reflejo en la pantalla de la imagen puede ocasionar fatiga ocular. Se recomienda una iluminación suave e indirecta para visualizar el equipo cómodamente.
- ② Deje espacio suficiente entre el receptor y la pared para permitir la ventilación.
- ③ Evite lugares calientes en exceso para evitar daños posibles en el gabinete o daños prematuros.
- ④ No instale el receptor en un lugar que esté cerca de fuentes calientes como radiadores, conductos de aire, luz solar directa, o en un compartimiento o área que esté cerrada. No cubra las aberturas de ventilación cuando use el TV.
- ⑤ El indicador permanecerá encendido durante 30 segundos aproximadamente cuando se corte la electricidad, durante este periodo, no puede encenderse nuevamente hasta que el indicador se apague. ¡Gracias por su atención!
- ⑥  Para evitar que se propague fuego, mantenga velas u otro tipo de objetos con llamas lejos de este producto en todo momento.

Advertencia

	<p>PRECAUCIÓN RIESGO DE DESCARGAS ELÉCTRICAS</p>	
<p>PRECAUCIÓN: PARA EVITAR EL RIESGO DE DESCARGAS ELÉCTRICAS. NO quite la cubierta (o parte trasera). NO existen piezas que el usuario pueda reparar. CONSULTE A UN TÉCNICO DE SERVICIO CUALIFICADO.</p>		



Este símbolo sirve para alertar al usuario y evitar riesgos de sufrir descargas eléctricas, no desmantele el equipo a menos que se lleve a cabo por personal de servicio cualificado.



Este símbolo tiene como propósito alertar al usuario sobre la presencia de instrucciones importantes de operación y de mantenimiento en la documentación que acompaña al aparato.



Este dispositivo es de clase II o aparato eléctrico con doble aislamiento que ha sido diseñado de tal manera que no requiere una conexión de seguridad eléctrica a tierra.

Precaución

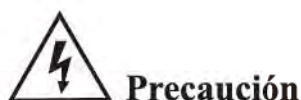
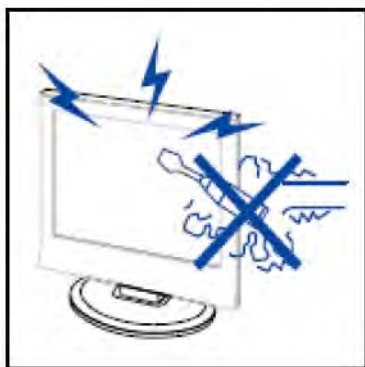

Precaución

En este producto se usan altos voltajes.
¡No abra la carcasa del producto! Consulte a un técnico de servicio cualificado.

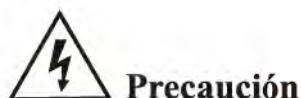
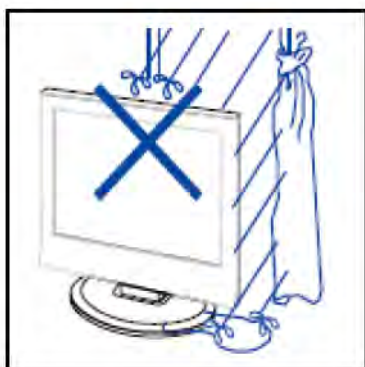

Precaución

Para evitar incendios o peligros de descargas eléctricas, no exponga la unidad principal a la lluvia o humedad, no coloque objetos llenos de agua, tales como vasijas, sobre el aparato.

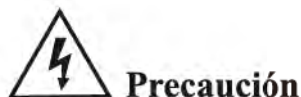
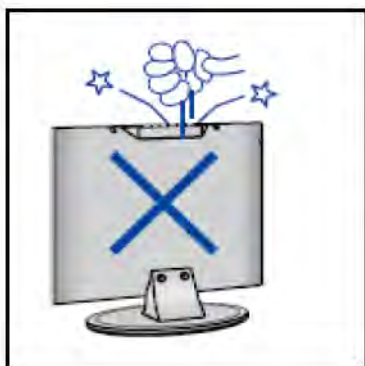

Precaución

No deje caer objetos en las ranuras o aberturas del gabinete del TV. Nunca derrame líquidos sobre el receptor del televisor.

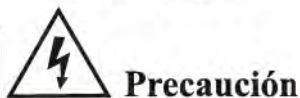
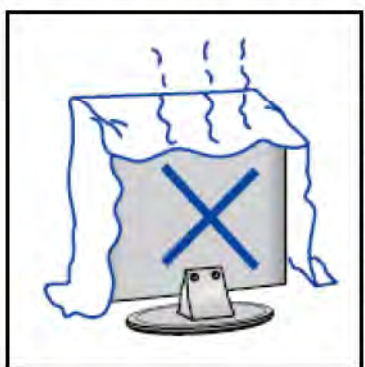

Precaución

Evite exponer la unidad principal a la luz solar directa y a otras fuentes de calor. No apoye directamente el receptor del televisor sobre otros productos que generen calor, por ejemplo, sobre vídeo caseteras, amplificadores de audio, etc. No bloquee los orificios de ventilación en la cubierta trasera. La ventilación es esencial para evitar fallos en los componentes eléctricos. No aplaste el cable de suministro de alimentación colocándolo debajo de la unidad principal o de objetos pesados.

Precaución

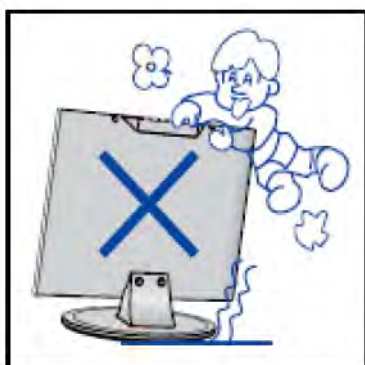

Precaución

Nunca se pare, recline, presione repentinamente el producto o su base. Debe poner especial atención con los niños.

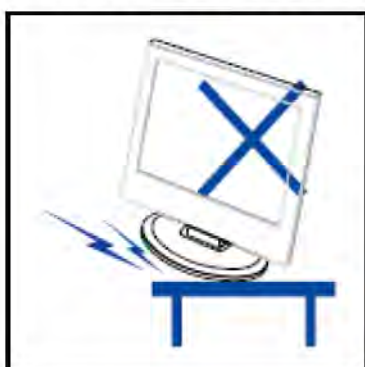

Precaución

No coloque la unidad principal sobre una base con ruedas, repisa o mesa. Se pueden producir lesiones severas a las personas y daños en el televisor si se llega a caer.



Precaución

Cuando no use el producto por un período prolongado, se aconseja que desconecte el cable de alimentación de CA de la toma de corriente de CA.

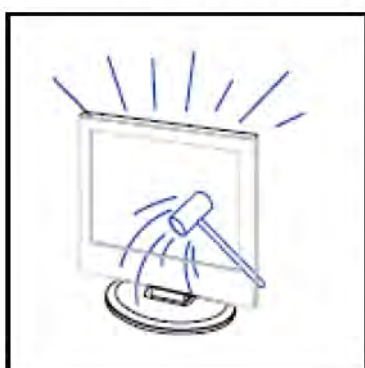

Precaución









El panel LED utilizado en este producto está hecho de vidrio. Por lo tanto, se puede romper cuando deje caer el producto o sufra algún impacto. Tenga cuidado de no lesionarse con las piezas rotas del vidrio en caso de que se rompa el panel LED.

Descripción de la unidad principal

Funciones de los botones del panel de control.

FUENTE: Seleccione la señal de entrada.
MENU: Presione para seleccionar el menú principal
VOL+ : Suba el volumen.
VOL-: Baje el volumen.
CH+ : Siguiendo canal.
CH-: Canal anterior.
POWER: Encienda o apague la televisión.

Conexiones del terminal.

Conector	Función	Descripción
	SCART	Compuesto o RGB para la señal de conexión europea.
	MINI YPbPr	Terminales de Entrada YPbPr Conectar a equipo con salida componente video.
	MINI AV	Para la señal AV izquierda / derecha.
	RF	Entrada de Antena en terminal. Conecte al equipo con salida de antena o toma de pared.
	HDMI	Conecte a equipo con salida HDMI.
	USB	Inserte USB.
	CI	Ranura para dispositivo decodificador de interfaz común.
	EARPHONE	AURICULARES Conecta un amplificador de sonido u otro dispositivo con entrada de audio.
	COAX	Conexión para entrada digital coaxial para amplificador de audio.

Configuración opcional.

Conecte el USB a la entrada USB del dispositivo.



NOTA

- Solo para 500 mA MAX de salida de corriente continua.
- Para asegurar que la conexión HD Movil (MHL) funcione bien, solo debe usar el adaptador de red para HD Movil (MHL) y no usar la entrada de USB a la vez.

Mando a distancia

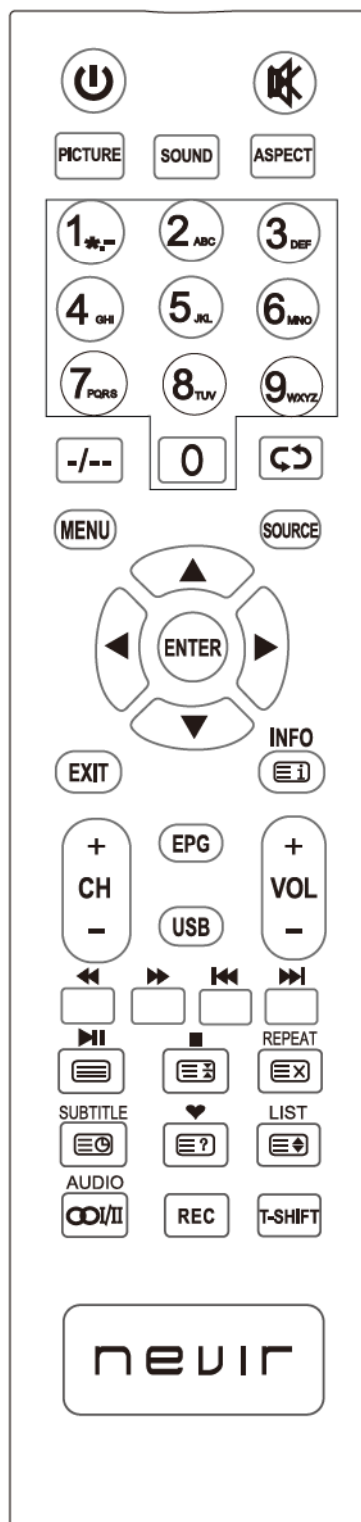

⏻ : Pulse este botón para encender o apagar el TV.

0-9: Seleccione y cambie los canales usando 0 - 9.

-/--: Para cambiar el dígito del programa.

↶↷ : Para cambiar entre el canal actual y el anterior. Repetir el programa en MEDIA.

PICTURE : Seleccione el modo de imagen.

SOUND : Seleccione el modo de sonido.

ASPECT (ASPECTO): Pulse este botón para ajustar la relación de aspecto de la imagen.

CH+/- : Este botón sirve para incrementar y disminuir el canal.

VOL+/- : Ajustar el volumen.

🔇 : Pulse este botón para silenciar o restaurar el sonido.

MENU (MENÚ): Pulse este botón para ingresar al menú principal y realizar varios ajustes opcionales.

SOURCE (FUENTE): Pulse este botón para cambiar la fuente de la señal.

ENTER (INTRO): Introduzca la opción seleccionada o ejecute la operación seleccionada y pulse este botón para visualizar “Channel list” (Lista de canales) en el modo TV.

▲ ▼ ◀ ▶ : Pulse los botones de flecha para seleccionar o ajustar los modos punto del menú TV.

EXIT (SALIR) Pulse este botón para salir de OSD (Visualización en pantalla).

INFO: Pulse el botón para visualizar la fuente de corriente y de canales.

ROJO, VERDE, AMARILLO, AZUL: Corresponde a los diferentes temas con el mismo color.

⏮ Modo USB: Pulse para Retroceso Rápido.

⏭ Modo USB: Pulse para Avance Rápido.

▶▶ Modo USB: Pulse para seleccionar el archivo o carpeta siguiente.

◀◀ Modo USB: Pulse para seleccionar el archivo o carpeta anterior.

▶|| Modo USB: Pulse para Reproducir / Pausa la reproducción de archivos.

■ Modo USB: Pulse para detener la reproducción de archivos USB.

☰ MODO TXT: Pulse para activar el teletexto.
Pulse para desactivar el teletexto.

☰ MODO TXT: Pulse y mantenga pulsado para congelar la página de teletexto.
Pulse de nuevo para descongelar la página.

Mando a distancia

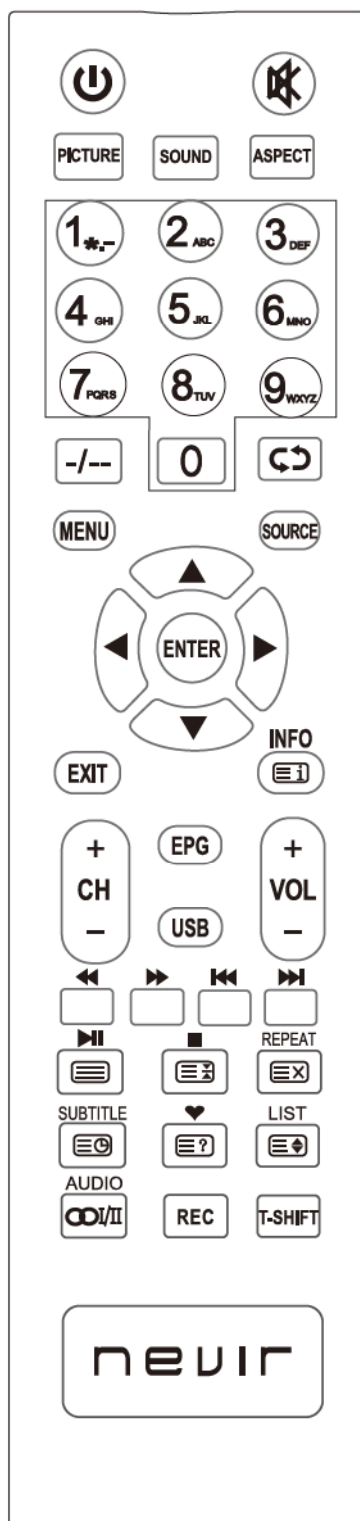

- Modo TXT: Cancela el teletexto pero no sale del modo presione otra vez el botón de teletexto para mostrarlo.
- Modo TXT: Pulse el botón para encender de nuevo Subpage. Press botón para apagar Subpage.
- Modo TXT: ÍNDICE-Pulse para llamar Índice de la página principal.
- Modo TXT: TAMAÑO-Pulse para cambiar el tamaño de teletexto.
- Modo TXT: Pulse el botón para visualizar los subtítulos de teletexto.

SUBTITLE: Modo TDT: Pulse el botón para visualizar los subtítulos disponibles.

LISTA: Modo TV: Presione para llamar la lista de canales.

♥: Cambiar ente el ajuste del cliente de "Favorite List" (Lista de favoritos).

EPG: Ingresar a la guía electrónica de programas.

(Se usa para modelos con la función TDT únicamente).

REC: Pulse para iniciar la grabación del programa TDT en USB. Para obtener más información, por favor, revise el apartado "PVR" y "REC."

T.SHIFT: Pulse el botón para pausar el programa actual TDT y empezar la grabación en segundo plano (se usa únicamente para modelos con función TDT).

USB: Pulse para acceder directamente al menú USB-Media. Para obtener más información, Por favor, revise el apartado "Multimedia-USB".

Operación del Menú

Guía de Instalación.

Paso1: El siguiente menú de selección se muestra cuando se enciende la unidad por primera vez



Proyecto	Rango de Ajuste	Predeterminado	Instrucciones
Idioma OSD	Inglés->Frances->Aleman->Español	Español	Selección de idioma de menú
País	UK->Republica Checa->España->...	España	Selección de país
Ambiente	Home Casa->Modo tienda	Modo Casa	Ver selección modo ambiente

En la página del menú del asistente, presione [EXIT] para que aparezca el siguiente menú de solicitud:

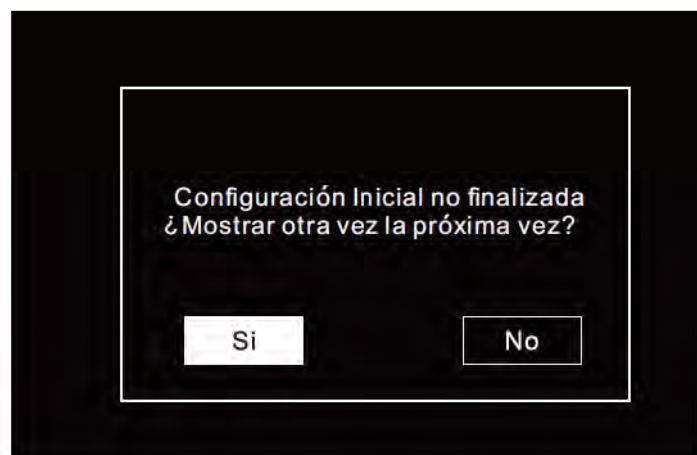

Operación del Menú

Paso 2: Ingrese en el siguiente menú de selección.



FUENTE

TDT

ATV

AV

YPBPR

EUROCONECTOR

HDMI1

HDM2

HDM3

USB

Después de configurar, presione [OK] para entrar a búsqueda automática de canales, presione [SALIR] para salir del menú del asistente.

Seleccione "Haga Clic" aquí para conectar un juego, Blu-ray, DVD u otros jugadores para ingresar al menú de fuentes de entrada.

NOTA: Elija uno solo entre VGA y SCART.

Operación del Menú

MENU PRINCIPAL

Presione el botón [MENU] para mostrar el menú principal. El menú principal incluye 6 funciones, en orden, Imagen, Audio, Canal, Configuración, Hora, Bloqueo y Fuente, presione [IZQUIERDA] / [DERECHA] para seleccionar esas funciones.

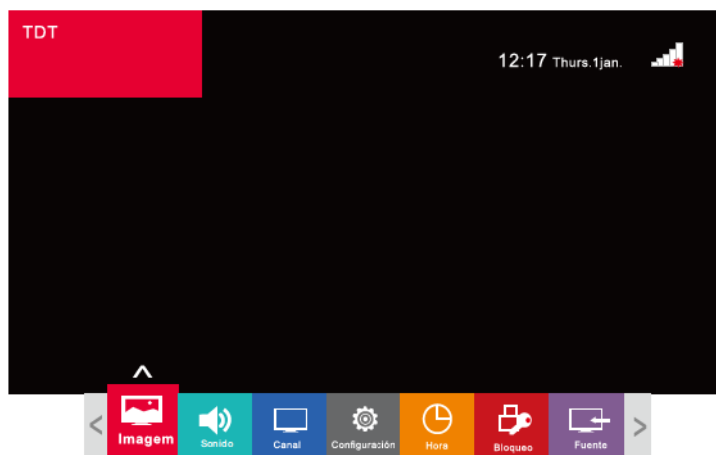

Proyecto	Instrucciones
Imagen	Es un icono para el menú imagen. Después de ingresar a esta página, puedes realizar ajustes de imagen.
Sonido	Es un icono para el menu de audio. Después de ingresar a esta página, puedes realizar ajustes de audio.
Canal	Es un icono para el menú Canal. Después de ingresar a esta página, puede buscar, editar canales y actualizar el software.
Configuración	Es un icono para el menú configuración. después de ingresar a esta página, puede realizar ajustes tales como Imagen, Sonido y Operación
Hora	Es un icono para el menú hora. Después de ingresar a esta página, puede realizar ajustes de configuración de hora.
Bloqueo	Es un icono para el menú bloqueo. Después de ingresar a esta página, puede realizar la operación de Contraseña y Bloqueo.
Fuente	Es un icono para el menú fuente. Después de ingresar a esta página, puede seleccionar el canal de origen.

Operación del Menú

Imagen

Instrucciones de función:

Proyecto	Modo de Soporte	Instrucciones
Modo Imagen	Estándar-> Película-> Dinámico-> Usuario	Selección modo imagen
Temperatura de color	Estándar->Frio-> Calido->Usuario	Selección de temperatura de color
Reducción de Ruido	Débil-> Medio-> Fuerte-> DESACTIVADO	Reducción de ruido Estado Oculto en VGA
Modo de imagen en menú usuario	Contraste, Brillo, Color, Nitidez, Matiz	Ver instrucciones especiales para detalles.

Imagen

Efecto Imagen	Estándar
Brillo	50
Contraste	50
Color	50
Nitidez	50
Tinte	0
Temp.del Color	Normal
Reducción de r ...	Débil
Luz de fondo	80
HDR	Auto

Instrucciones especiales:

Modo de imagen en menú usuario. Presione [DERECHA] o [OK] para entrar en el menú de ajuste de imagen para ajustes numéricos como se detalla a continuación:

Brillo  50

Sonido

Instrucciones de función:

Proyecto	Modo de soporte	Instrucciones
Modo Sonido	Standard -> Musica -> Película -> Deportes -> Usuario	Selección de modo imagen. Estándar predeterminado
Agudos	0-100	Ajuste de segmento de alta frecuencia
Bajo	0-100	Ajuste de segmento de baja frecuencia
Balance	(-)50—50	Balance de Volumen
Auto Volumen	On/Off	Interruptor de control de volumen automático
Sonido envolvente	On/Off	Sonido envolvente
Interruptor AD	On/Off	AD es una característica que se abre a las personas con problemas de visión. En relación con la transmisión, algunas escenas en algunas secuencias solo tienen movimiento y ninguno sonido, por lo que agregamos "narración" para ayudar a las personas con problemas de visión a ver mejor los programas de televisión.
Volumen AD	0-100	Ajustable solo cuando el interruptor AD está configurado en Activo
Modo SPDIF	PCM/Auto	Configuración Coaxial

Sonido

Efecto de sonido	Estándar
Bajos	50
Agudos	50
Equilibrar	0
Modo SPDIF	PCM
Sonido envol...	OFF
Volumen auto...	OFF
Entrada AD	OFF
Volumen AD	30
Resraso del Alt...	0
Retraso SPDIF	0

Operación del Menú

Canal

DVB Antenna TDT

Autobúsqueda

Búsqueda manual TDT

Editar canales

Lista de canales

Lista de Favoritos

Información CL(CAM)

Información de Señal

⬇ Ajustar **Menu** Volver
⬇ Mover **OK** Seleccionar **Exit** Salir

Canal

El canal TDT se muestra de la siguiente manera:

Canal

Autobúsqueda

Búsqueda manual TDA

Editar canales

Lista de canales

Lista de Favoritos

⬇ Ajustar **Menu** Volver
⬇ Mover **OK** Seleccionar **Exit** Salir

El canal TDA se muestra de la siguiente manera:



Operación del Menú

Antena DVB(TDT) en el canal TDT

Instrucciones de función:

Proyecto	Modo de Soporte	Instrucciones
Antena DVB	DVB-T->DVB-C	Método de modulación DVB

Escaneo Automático

En el menú [CANAL] y debajo de la opción [Escaneo automático], presione botón [IZQUIERDA] / [DERECHA] / [OK] para ingresar a búsqueda automática de canales. El siguiente menú aparece bajo canal TDT / ATV:

Canal		Autobúsqueda	
DVB Antenna	TDT	Mode de sintonización	TDT
Autobúsqueda	•	País	España
Búsqueda manual TDT		LCN	Encendido
Editar canales		Autobúsqueda	
Lista de canales			
Lista de Favoritos			
Información CL(CAM)			
Información de Señal			
⬇️ Ajustar	Menu	Volver	
⬆️ Mover	OK	Seleccionar	Exit Salir

Operación del Menú

En caso de usar el Tipo de Sintonización para TDT + ATV, presione [OK] para ingresar a Búsqueda automática de TDT:



Al buscar TDT, si desea omitir TDT e ingresar a la búsqueda de ATV directamente: presione el botón [MENÚ] para ingresar al menú emergente de confirmación, como se muestra en la figura:

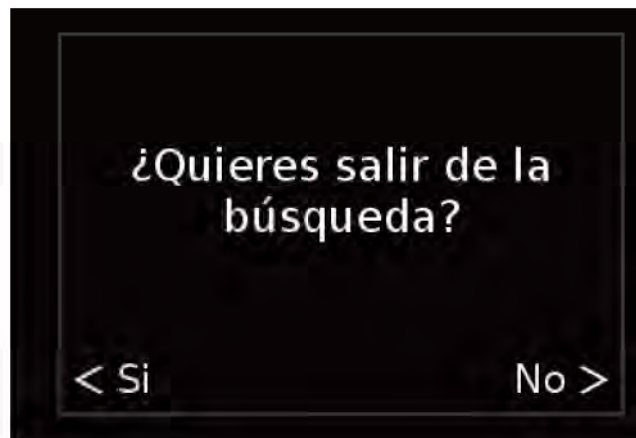

Sintonización Manual de TDT

Presione [IZQUIERDA]/[DERECHA] para ajustar el canal. Cuando hay una pantalla de intensidad de señal, presione [OK] e inicie la búsqueda de TDT como se muestra a continuación:

Sintonización manual ATV



Consejos: Después de buscar manualmente la estación, debe presionar el botón rojo para guardar la estación. De lo contrario, la estación buscada no se guardara después de cambiar el estado.

Edición de programa

Las funciones de edición de canal incluyen "Eliminar/ Saltar/ Fav". El logotipo Fav/ Skip se genera cuando el usuario ha realizado las configuraciones correspondientes para el canal (No se puede establecer Fav con Omitir)

- **Borrar:** Presione [ROJO] para borrar el programa mostrado en el cursor
- **Saltar:** Presione el botón [Azul] para marcar el programa mostrado por el cursor como SKIP. Cuando se ejecuta CH+/CH- el programa se omite y el programa no se puede seleccionar presionando las teclas numéricas

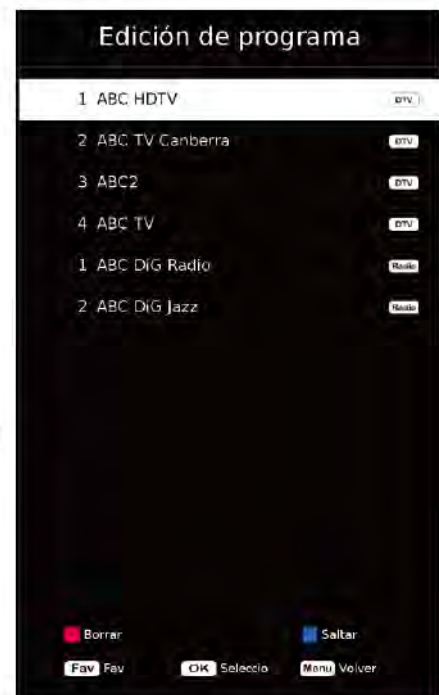

Operación del Menú



Lista de canales

Presione el botón [IZQUIERDA] / [DERECHA] / [OK] en la opción [Lista de canales] del menú [CANAL], o presione el botón de acceso directo [CANAL] para ingresar al menú Lista de canales. La pantalla es la siguiente:

Sugerencias: los iconos Bloquear, Favoritos y Omitir se muestran después de que el usuario haya realizado alguna tarea relacionadas con operaciones de edición de canal;

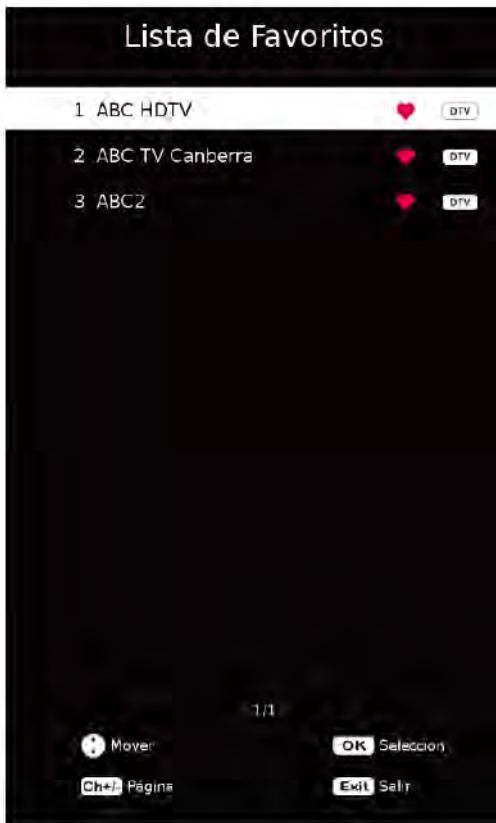

Lista de favoritos

Presione el botón [IZQUIERDA] / [DERECHA] / [OK] en el menú [CANAL] para [Lista de favoritos] o presione el botón de acceso directo [FAV] para ingresar al menú Lista de favoritos. El elemento que se muestra es el canal que el usuario ha configurado como Favorito en la Edición de Programa, y el botón [FAV] se usa para mostrar y cerrar el menú de la Lista de Favoritos.

Operación del Menú

Información de CI

El siguiente menú no contiene Ninguna información de CI

Sin Módulo CI

Información de la señal

Presione el botón [IZQUIERDA] / [DERECHA] / [OK] en la pestaña [Información de señal] del menú [CANAL] para ingresar al menú Información de la señal. La pantalla es la siguiente:

Información de la señal

Versión de software:0
 Red:
 Canal:
 Frecuencia:0 MHZ
 Flujo de transporte:22176
 Servicio:16758
 Calidad:Ninguno
 Fuerza:Ninguno
 Modulación:QPSK

Menu Volver

Configuración

Instrucciones de función:

Proyecto	Modo de Soporte	Instrucciones
Idioma OSD	3686 ahora admite 23 idiomas. Véalas instrucciones especiales para más detalles	Seleccione el tipo de idioma y el idioma predeterminado según la ubicación de envío y los requisitos del cliente. Si no hay ningún requisito para abrir por defecto: Inglés/ Francés/ Alemán/ Italiano/ Oeste y Portugués.
Idioma de Subtítulo		No se puede seleccionar sin TDT.
Idioma de Audio		No se puede seleccionar sin TDT.
Idioma de TTX		No se puede seleccionar sin TDT.
Personas con discapacidad auditiva	On/Off	Soporte de configuración para discapacidad auditiva
Pantalla Azul	On/Off	Interruptor de configuración de pantalla azul.
HDMI CEC		Ajustes de Función CEC
DLC	On/Off	Control Dinámico de iluminación.
Arrancar en el escritorio		El encendido predeterminado es el modo HOME o TV.
Opción PVR	On/Off	Configuración de la función PVR

Configuración

Idioma del menú Español

Idiomas de su... Español

Idiomas del so... Español

TTX idioma Oeste

Dificultad Auditiva OFF

Modo de Aspe 16:9

Pantalla Azul OFF

HDMI CEC

DLC OFF

Opciones de PVR

Modo hogar Modo hogar

AJUSTAR Menu Volver

Mover OK Seleccionar EXIT Salir

Operación del Menú

Instrucciones especiales:

Los 3 países son Inglés-> portugués-> español.

HDMI CEC



Instrucción Funciones

Proyecto	Modo de Apoyo	Instrucciones
HDMI CEC	Encendido /Apagado	HDMI CEC Interruptor de función HDMI CEC
Apagado Dispositivo	Encendido / Apagado	Interruptor Automático relacionado con interruptor de funciones de DVD
Encendido TV	Encendido / Apagado	Si el televisor se desea encender automáticamente cuando se enciende el dispositivo de DVD relacionado
HDMEI ARC	Encendido / Apagado	Si se desea abrir dispositivo ARC
Lista de dispositivos	Entrar	Lista de marcas de DVD conectadas
Menú raíz	Entrar	

Operación del Menú

Opción PVR

Presione el botón [IZQUIERDO]/ [DERECHO] / [OK] en la pestaña (PVR) del Menú (Ajustes) para entrar en el Menú PVR. Aparecerá la siguiente pantalla:

Vea la descripción de PVR para más detalles. Para más detalles, consulte PVR.

Opción de PVR

Lista de grab

Grabar

Lista prog

Sistema Ficheros PVR

⊖ Ajustar Menu Volver
⊕ Mover OK Seleccionar Exit Salir

Hora

Hora

Reloj 13:10

Temporizador... Off

Reposo automático 4 hours

Zona horaria Madrid GMT+1

DST Encendido

Tiemp active... 30 S

⊖ Ajustar Menu Volver
⊕ Mover OK Seleccionar Exit Salir

Operación del Menú

Instrucción Funciones

Proyecto	Modo de Apoyo	Instrucciones
Reloj	Hora; Min	Muestra la información de la hora actual del sistema, que siempre está en el estado Oculto. Antes de la sintonización de Canales TDT, se muestra la hora a partir de las 00:00; Después de la sintonización de canales TDT se muestra la hora relacionada con el código stream de los canales sintonizados
Temporizador Apagado	Apagado>10min-> 20min-> 30min->....->240min	
Auto Standby	Apagado>3horas> 4 horas>5 horas	En Auto Standby Automático, esta función no está disponible
Zona horaria	Un total de 33 opciones de zona horaria	El valor predeterminado se establece de acuerdo con el área del cliente. Cuando se busca la Sintonización automática, cambia automáticamente según el país seleccionado.
Horario de verano	Encendido-> Apagado	Interruptor horario de verano
Tiempo activo OSD	apagado-> 5S-> 15S->	Configuración del tiempo de visualización del menú OSD

Bloqueo

Ingrese la Contraseña



Ajustar Menu Volver
 Mover OK Seleccionar Exit Salir

Bloqueo

La contraseña predeterminada del sistema es 0000 y se ingresa por primera vez para entrar al menú Bloquear. Si el usuario cambia la contraseña, esta se cambiará y se guardará.



Operación del Menú

Después de ingresar la contraseña, se muestra el siguiente menú de Bloqueo:

Instrucciones de función:

Proyecto	Modo Soporte	Instrucciones
Establecer la contraseña		Establezca la contraseña del sistema
Bloqueo del Sistema	On/Off	Controle el interruptor de Bloqueo de canales, Guía Parental, opción de Bloqueo de teclas.
Bloqueo de Canal	On/Off	Cuando se presiona el botón verde (Lock), hay un icono LOCK en el canal seleccionado y el canal se bloquea al mismo tiempo.
Control parental	OFF/4/5/6/7/8/9/10/11/12/13/14/15/16/17/18	Establecer la función de control parental
Bloqueo de teclas	On/Off	Funciona el panel de botones?
Hotel Setting		
Eliminar bloqueo		Borrar todos los ajustes de Bloqueo

Bloqueo

Establecer contraseña

Bloqueo de Sis...	OFF
Bloqueo canales	
Control Parental	OFF
Bloquear teclas	OFF
Modo Hotel	
Borrar Bloqueo	

⬅ Ajustar
Menu Volver

⬅ Mover
OK Seleccionar
Exit Salir

EPG

Pulse [GUÍA] para mostrar el menú. Solo funciona en Modo TDT

Guía de Programación (EPG)

Ningún evento
10 Oct, 2007 07 : 47

10 Oct, 2007 07:30 - 10 Oct, 2007 07:38

Sin Información

Canal	07:30	08:00	08:30	09:00
1 ABC HDTV	Ni... Jakers! - Dan... L...			Ningún evento
2 ABC TV Ca...	Ni... Jakers! - Dan... L...			Ningún evento
3 ABC2	... Second Opinion	Australia Wide		Ningún evento
4 ABC TV	Ni... Jakers! - Dan... L...			Ningún evento
1 ABC DiG R...	Info at: abc.net.au/dig			
2 ABC DiG Jazz	Info at: abc.net.au/dig/jazz			

■ Grabar
■ Día anterior
■ Día Siguiente
Display Info
⬅ Mover
Exit Salir

MULTIMEDIA

En el menú USB dentro del menú Fuente, presione [OK] para ingresar al menú de Medios detallado a continuación:

Presione [ARRIBA] / [ABAJO] para mover el cursor para seleccionar Foto->Música->Texto de película.



Cuando este en el menú Foto/ Música/ Película/ Texto, presione el botón OK para ir al ícono de la letra de unidad C a la derecha, como se muestra debajo:

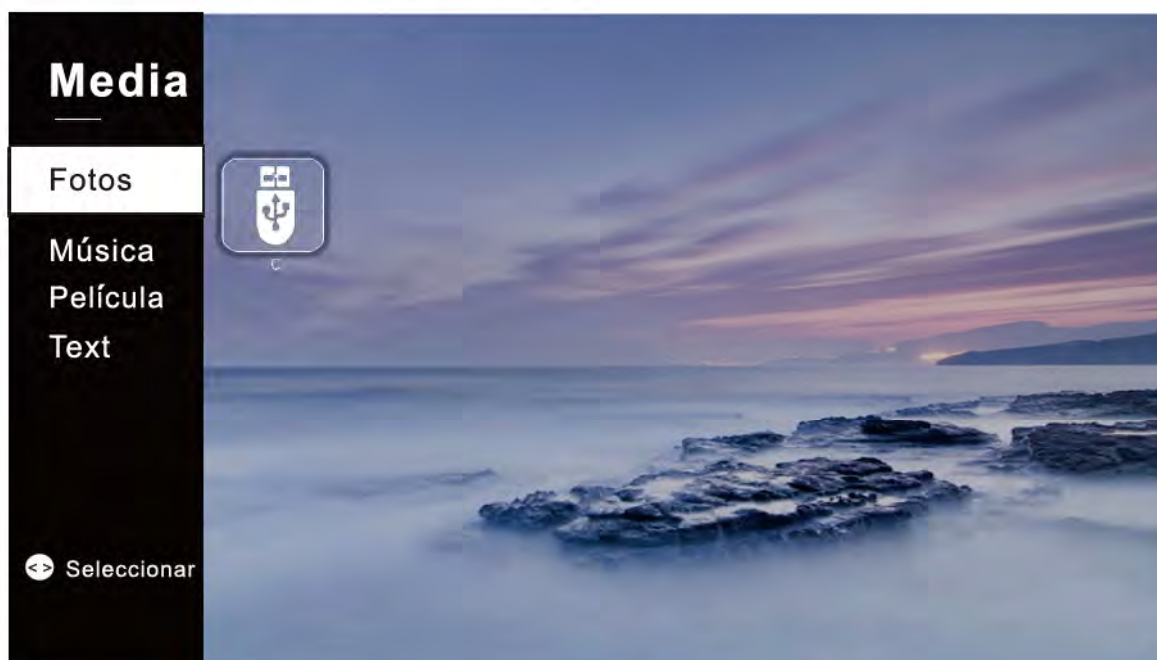

Multimedia

Presione OK en el ícono de la letra de unidad C para ingresar al menú de selector de archivos correspondiente.



En el menú de selección de archivos, seleccione la fuente que desea reproducir y presione [PLAY/PAUSE] para ingresar al modo de reproducción a pantalla completa. Presione [EXIT] para volver al Menú de reproducción multimedia.

Foto

Mueva el cursor a Foto en el menú Reproductor Multimedia, presione [OK] para ir al ícono de la letra de la unidad y luego presione [OK] para ingresar al menú de selección de archivo. Seleccione el archivo que desea reproducir y presione [PLAY/PAUSE] para ingresar a la reproducción a pantalla completa. Presione [IZQUIERDA]/[DERECHA] para mover el cursor y siga las instrucciones para realizar las diferentes operaciones.



Multimedia

Formatos de reproducción compatibles con Foto: JPEG,PNG,BMP

Música

De acuerdo al mismo método, mueva el cursor a Música en el menú Reproductor Multimedia y presione [OK] para ingresar al menú Selección de Archivos. Seleccione el archivo que desee reproducir y presione [PLAY/PAUSE] para reproducir a pantalla completa. Presione [IZQUIERDA]/[DERECHA] para mover el cursor y siga las instrucciones para realizar diferentes operaciones.

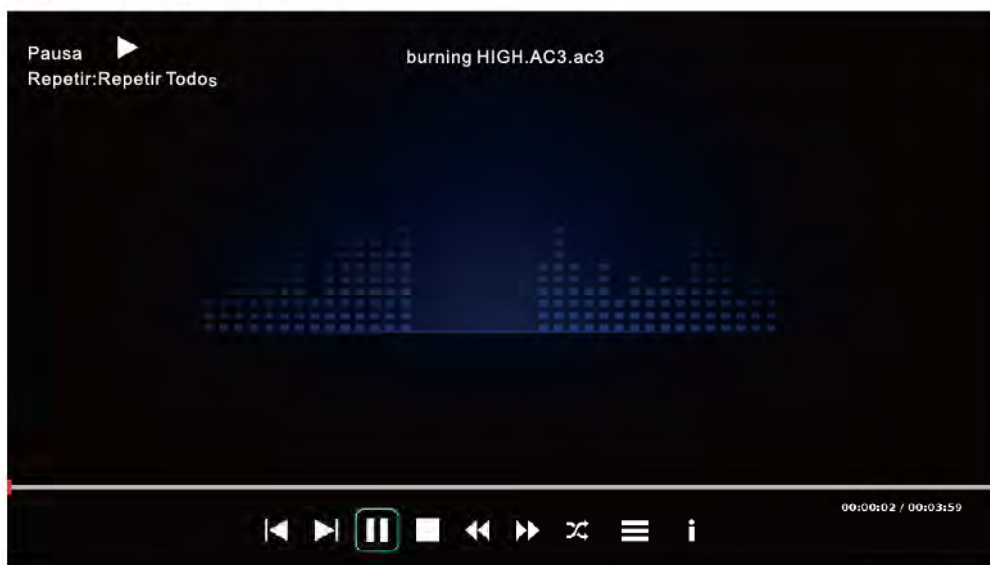

Formatos de reproducción compatibles con Música:MP3, m4a, wma, ogg, wav, aac

Película

Mueva el cursor a Película en el menú Reproducción Multimedia y presione [OK] para ir al Ícono de la letra de la unidad y luego presione, [OK] para acceder al menú Selección de Archivos. Seleccione el archivo que desee reproducir y presione [PLAY/PAUSE] para reproducir a pantalla completa. Presione [IZQUIERDA]/[DERECHA] para mover el cursor y siga las instrucciones para realizar diferentes operaciones.



Multimedia

Reproducción de formatos soportados en la película: MPEG - 1, MPEG - 2, MPEG - 4, H.264,

Texto

Mueva el cursor a Texto debajo del menú Reproductor Multimedia y presione [OK] para saltar al ícono de la letra de la unidad y luego presione [OK] para acceder al Menú de Selección de Archivos. Seleccione el archivo que desee reproducir y presione [PLAY/PAUSE] para reproducir a pantalla completa. Presione [IZQUIERDA]/[DERECHA] para mover el cursor y siga las instrucciones para realizar diferentes operaciones.

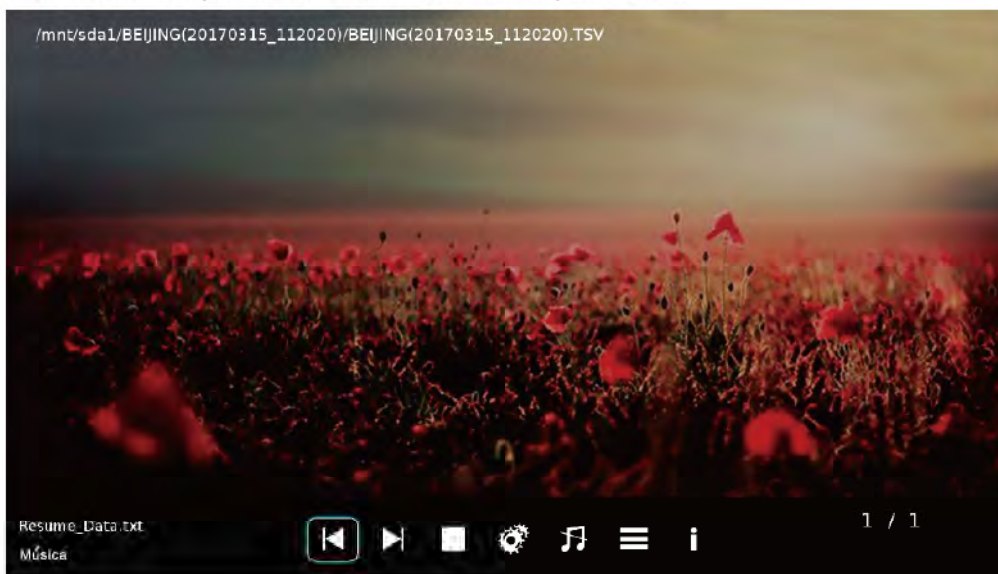

Resolución de problemas

Antes de consultar al personal de servicio, compruebe la siguiente tabla para encontrar posibles soluciones.

PROBLEMA	SOLUCIÓN
El TV no enciende	<ul style="list-style-type: none">● Asegúrese de que el cable de alimentación esté conectado.● Las pilas del mando a distancia podrían estar agotadas, cámbielas.
No hay imágenes ni sonido.	<ul style="list-style-type: none">● Compruebe el cable entre el TV y la antena/dispositivo de AV externo.● Pulse el botón de alimentación en el mando a distancia.● Pulse el botón SOURCE (FUENTE) en el mando a distancia, después pulse varias veces el botón “▲/▼” para seleccionar la fuente de TV.
Mala calidad de imagen, buena calidad de sonido.	<ul style="list-style-type: none">● Compruebe el cable entre el TV y la antena/dispositivo de AV externo.● Intente con otro canal, la estación podría tener dificultades de emisión.● Ajuste el brillo/contraste en el menú de vídeo. Compruebe que la unidad esté ajustada en PAL
Ruido de audio	<ul style="list-style-type: none">● Mueva cualquier equipo infrarrojo lejos del TV.

El panel LED TFT usa un panel que consiste de sub-píxeles que requieren tecnología sofisticada para producirlo. Sin embargo, pueden existir unos cuantos píxeles brillantes u oscuros en la pantalla. Estos píxeles no tendrán ningún impacto en el desempeño del producto.



Según la directiva de Residuos de Aparatos Eléctricos y Electrónicos (RAEE), los residuos AEE han de recogerse y tratarse por separado. Si en un futuro necesita desprenderse de este producto NO lo ponga en los residuos domésticos, envíelo a los puntos de recogida de residuos existentes en su área. De igual manera, debe extraer los residuos de pilas y/o acumuladores antes de la entrega del RAEE a través de los canales de recogida separada habilitados al efecto (distribuidores y/o instalaciones de las Entidades Locales)



nevir

LED TV

NVR-7903-654K2-N

TELEVISOR DLED UHD 65" (165,1 cm) com TDT

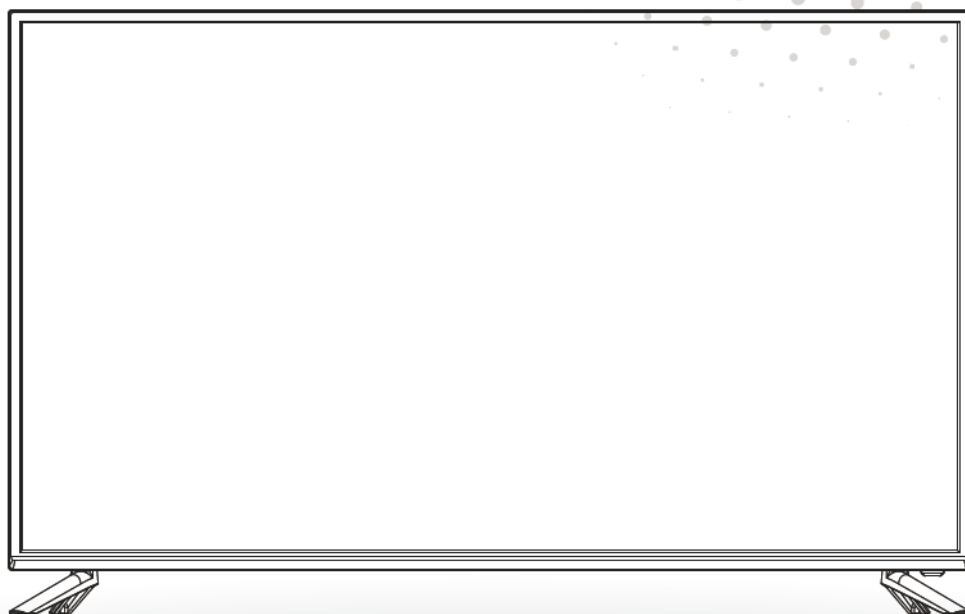

USER MANUAL
MANUAL DE USUARIO
Manual de utilizador

- **INSTALAÇÃO**
- **Aviso**
- **Cuidado**
- **Descrição da unidade principal**
- **Controlo remoto**
- **Operação do Menu**
- **Reprodução de mídia**
- **Resolução de problemas**

INSTALAÇÃO

- ① Coloque a TV na sala de forma a que a luz do sol não incida no ecrã. A escuridão total ou o reflexo no ecrã de imagem pode provocar lesões nos olhos. É aconselhado uma luz suave e indirecta para uma visualização confortável.
- ② Deixe espaço suficiente entre o receptor e a parede para permitir ventilação.
- ③ Evite locais excessivamente quentes para prevenir danos possíveis na caixa ou falha prematura de componentes.
- ④ Não instale a TV próximo de fontes de calor como um radiador, condutas de ar, luz directa do sol, ou num local como um apartamento ou área fechada. Não cubra as aberturas de ventilação quando usar a TV.
- ⑤ A luz indicadora irá demorar cerca de 30 segundos a apagar após o corte de electricidade, durante este período, não pode ligar novamente até a luz indicadora apagar. Obrigado pela sua atenção!
- ⑥  Para evitar que se propague fogo, mantenga velas ou outras chamas abertas longe deste produto em todos os momentos.

Aviso



CUIDADO
RISCO DE CHOQUE
ELÉCTRICO



CUIDADO: PARA EVITAR O RISCO DE CHOQUE ELÉCTRICO.
NÃO RETIRE A COBERTURA (OU TRASEIRA).
NÃO EXISTEM PEÇAS QUE EXIJAM A ATENÇÃO DO UTILIZADOR.
PARA EFECTUAR MANUTENÇÃO RECORRA A PESSOAL QUALIFICADO.



Este símbolo serve para alertar o utilizador a evitar o risco de choque eléctrico. Não desmontar este equipamento a não ser por pessoal qualificado.



Este símbolo serve para alertar o utilizador da presença de instruções importantes de funcionamento e manutenção na literatura que acompanha este equipamento.



Este dispositivo é de classe II o aparelho eléctrico com duplo isolamento que é projetado de tal maneira que não requer uma conexão de segurança eléctrica uma terra.



Cuidado

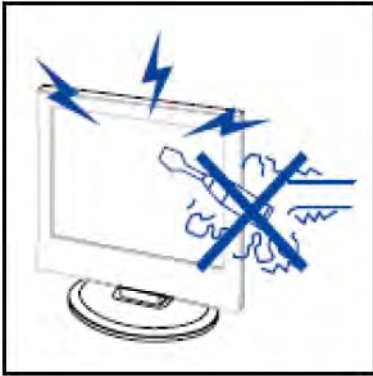

Cuidado

É usada tensão elevada no funcionamento deste produto
Não abra a estrutura do produto. Para efectuar manutenção recorra a pessoal qualificado.

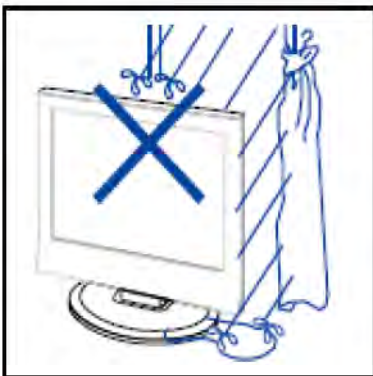

Cuidado

Para prevenir perigo de choques eléctricos ou incêndio, não ponha a unidade principal à chuva ou humidade, não ponha objectos com líquido perto, como jarras, em cima do aparelho.

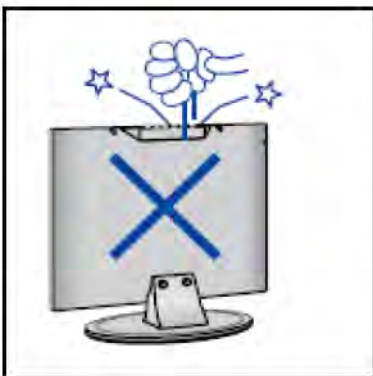

Cuidado

Não deixe cair objectos nem os insira nas ranhuras ou aberturas da estrutura da televisão. Nunca entorne qualquer tipo de líquido no receptor televisivo.

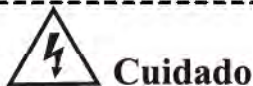
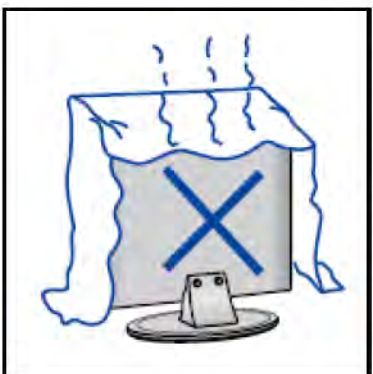

Cuidado

Evite a exposição da unidade principal à luz directa do sol e outras fontes de calor. Não coloque a televisão perto de outros dispositivos que originem calor, p.ex, leitores de vídeo, amplificadores de áudio. Não cubra as aberturas de ventilação na parte de trás. A ventilação é essencial para evitar falhas das componentes eléctricas. Não esmague o cabo eléctrico de alimentação por baixo da unidade principal ou de outros objectos pesados.



Cuidado

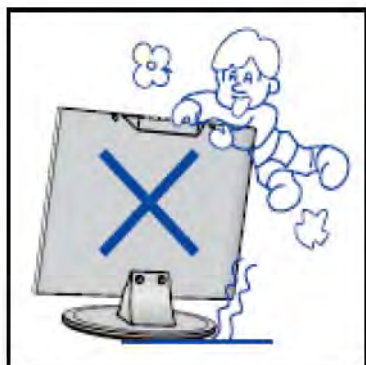

Cuidado

Não se coloque em cima, nem se apoie, ou empurre de forma repentina o produto ou o seu suporte. Deverá ter atenção com as crianças.

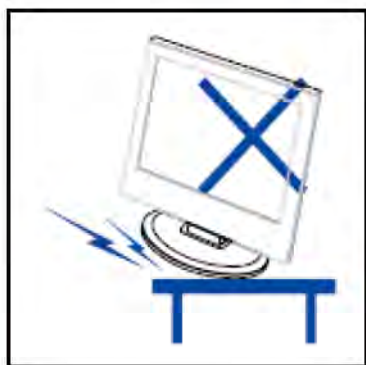

Cuidado

Não coloque o aparelho num suporte com rodas, móvel ou mesa instável. Se esta cair poderá provocar danos sérios a indivíduos e à televisão.



Cuidado

Quando o produto não for usado por um período longo de tempo, aconselha-se desligar o cabo eléctrico CA da tomada CA.



Cuidado









O painel LED usado neste produto é feito de vidro. Por isso, poderá partir quando o produto cair ou aplicado com impacto. Tenha cuidado para não se magoar com o vidro partido no caso de quebra do painel LED.

Descrição da unidade principal

Funções dos botões do painel de controlo

SOURCE : Seleccione a origem de entrada.
MENU : Pressione para mostrar o menu principal.
VOL+ : Aumentar o volume.
VOL- : Reduzir volume.
CH+ : Canal posterior.
CH- : Canal anterior.
POWER : Liga e desliga a TV.

Ligações do terminal TV

Conector	Função	Descrição
	SCART	Composto ou sinais RGB para conectarile europeu.
	MINI YPbPr	Os terminais de entrada YPbPr podem conectar-se ao componente de vídeo Output.
	MINI AV	Para o sinal AV esquerda / Direita.
	RF	Terminal de entrada da antena Conectado a um dispositivo com saída de antena ou tomada de antena de parede.
	HDMI	Conectado a um computador com saída HDMI.
	USB	Inserir USB.
	CI	Slot para dispositivo de interface comum (decodificador).
	EARPHONE	Conectado ao amplificador de áudio ou outro dispositivo com essa entrada de áudio.
	COAX	Conectado à entrada digital coaxial para amplificador de áudio.

Configuração opcional de seguida:

Ligue o USB à entrada USB no aparelho.



NOTA

- Só pode ligar no máximo 500 mA de corrente em CC quando ligar ao USB
- Para garantir que o Disco Rígido Portátil funciona de forma adequada, deverá usar outra fonte de alimentação para o disco. E não usar a ficha USB ao mesmo tempo.

Controlo remoto

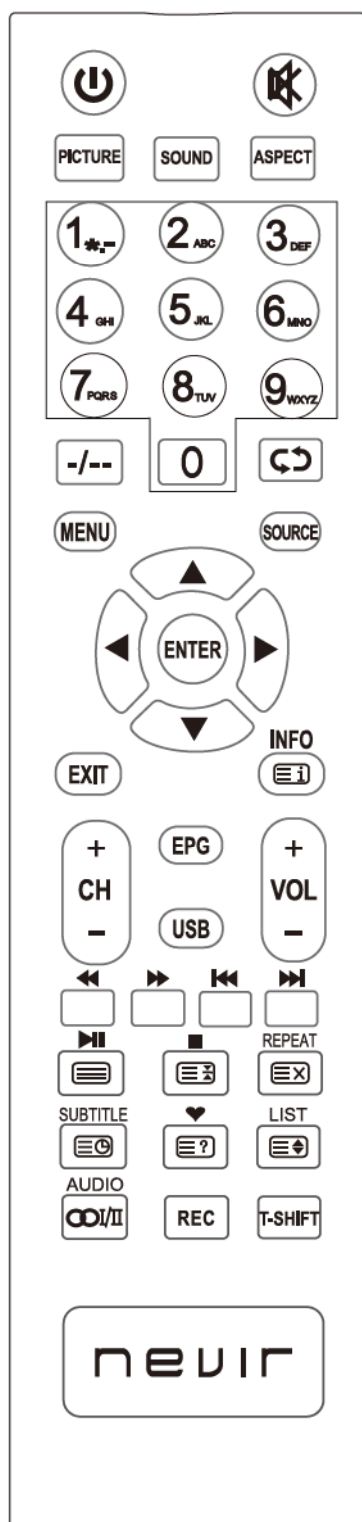

: Pressione este botão para ligar e desligar a TV.

0-9: Escolha um canal com as teclas 0 - 9.

-/--- : Trocar os dígitos de canal.

: Alternar entre canal anterior e canal actual. Repita a programação em MEDIA.

PICTURE: Seleccione o modo de imagem.

SOUND : Seleccione o modo de som.

ASPECT: Pressione para ajustar o aspecto da imagem.

CH+/- : Alterar para o canal anterior e seguinte.

VOL+/- : Ajusta o volume.

: Pressione este botão para desligar ou ligar o som.

MENU: Pressione este botão para entrar no menu principal para as várias configurações ajustáveis.

SOURCE: Carregue para mudar a origem do sinal.

ENTER: Introduza a opção escolhida ou execute a operação escolhida, e pressione este botão para mostrar a "Lista de canais" no modo TV.

▲▼ ◀▶: Pressione os botões de seta para seleccionar ou ajustar a desejada item no Menu TV.

EXIT: Sair do OSD (Menu do ecrã)

INFO : Pressione o botão para exibir fonte de corrente e Informação do canal.

RED, GREEN, YELLOW, BLUE: Corresponde a funções de cores diferentes.

Modo USB: Pressione para Retrocesso Play.

Modo USB: Pressione para Fast Forward Play.

Modo USB: Pressione para seleccionar o próximo arquivo ou chepter.

Modo USB: Pressione para seleccionar o arquivo anterior ou chepter.

Modo USB: Pressione para reproduzir / reprodução de arquivos Pause.

Modo USB: Pressione para parar a reprodução de arquivos USB.

Modo TXT: Pressione para chamar botão teletext. Press novamente para desligar o teletexto.

Modo TXT: HOLD-prima para congelar página de teletexto. novamente pressione o botão para descongelar página.

controle remoto

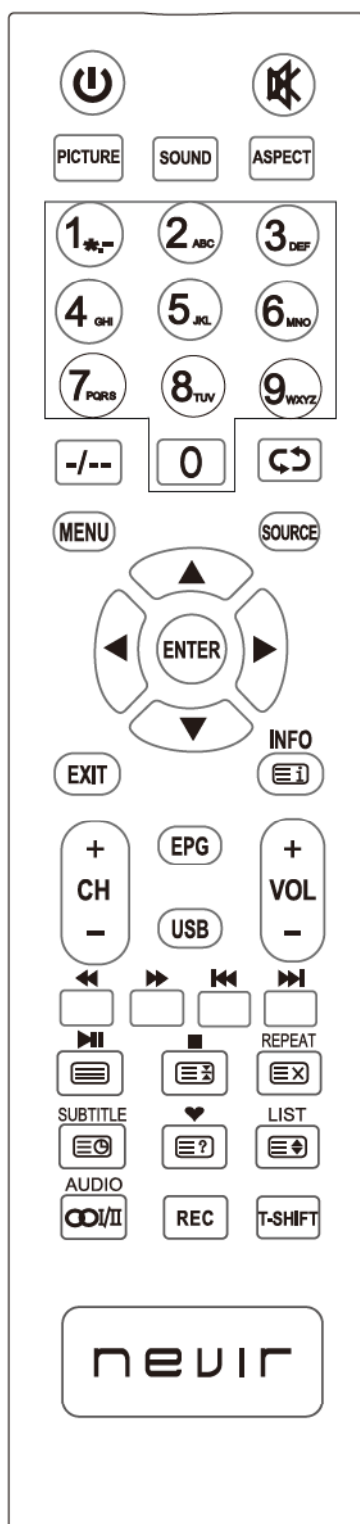

[X] Modo TXT: Cancela o teletexto mas não venda do modo presione outra vez o botão de teletexto para mostrarlo.

[9] Modo TXT: Pressione o botão para ligar novamente SUBpage.Press botão para desligar o Sub-página.

[i]Modo TXT: INDEX-Pressione para chamar Index página principal.

[+]Modo TXT: SIZE-Prima para alterar o tamanho do teletexto.

[?] Modo TXT: Pressione o botão para exibir informações de teletexto escondida.

SUBTITLE: Modo DTV: Pressione o botão para exibir as legendas disponíveis.

LISTA: Modo TV: Pressione para chamar a Lista de Canais.

♥: Mudar para a "Lista de Favoritos" do dispositivo do cliente.

EPG: Entre no guia de programas electrónico.

(Usado só em modelos com funcionalidade DTV)

REC: Pressione para iniciar a gravação do programa de TV digital em USB.

Para mais informações, por favor, verifique chepter "PVR" e "REC".

T.SHIFT: Pressione o botão para parar o programa DTV actual e iniciar a gravação de fundo (Usado só em modelos com função DTV)

USB: Pressione para acesso direto ao menu USB-Media. Para mais informações, por favor, verifique chepter "Multimedia-USB".

Operação do Menu

Guia de Instalação

Passo 1: O seguinte menu de seleção é mostrado quando a energia é ligada pela primeira vez.



Item	Alcance do ajuste	Padrão	Instruções
Idioma OSD	Inglês-> Francês-> Alemão -> ...	Inglês	Seleção de Idioma do Menu
País	Reino Unido->Checo ->Dinamarca->...	Espanha	Seleção de país
Ambiente	Modo Casa-> Modo Loja	Modo Casa	Seleção do modo de ambiente de visualização

On the wizard menu page, press [EXIT] to pop up the following prompt menu:
Na página do menu de Guia, pressione a tecla [EXIT] para visualizar o seguinte menu de prompt:

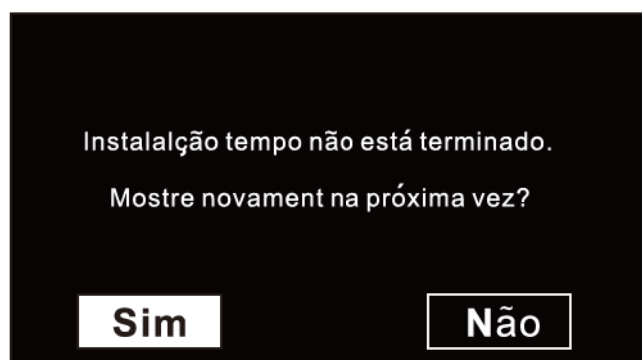

Operação do Menu

Passo 2: Entrar no seguinte menu de seleção.



Após a configuração, pressione [OK] para entrar na Pesquisa automática, pressione [EXIT] para sair do menu.

Selecione Clique aqui para conectar um jogo, Blu-ray, DVD ou outros players para entrar no menu de configuração de entrada.

Nota: Escolha um entre VGA e SCART

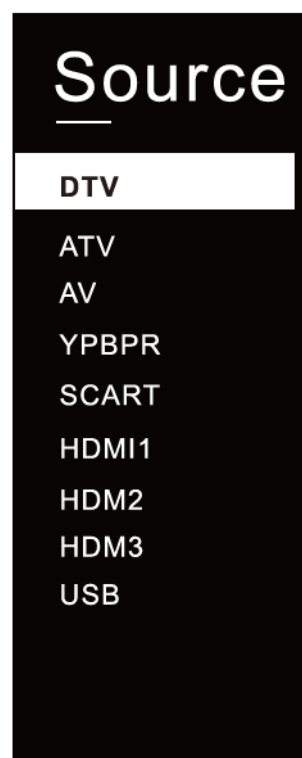

Operação do Menu

Menu principal

Pressione o botão [MENU] para visualizar o menu principal. O menu principal contém 6 funções: Imagem, Áudio, Canal, Configuração, Tempo, Bloqueio, Fonte, pressione [ESQUERDA] / [DIREITA] para selecionar estas funções.

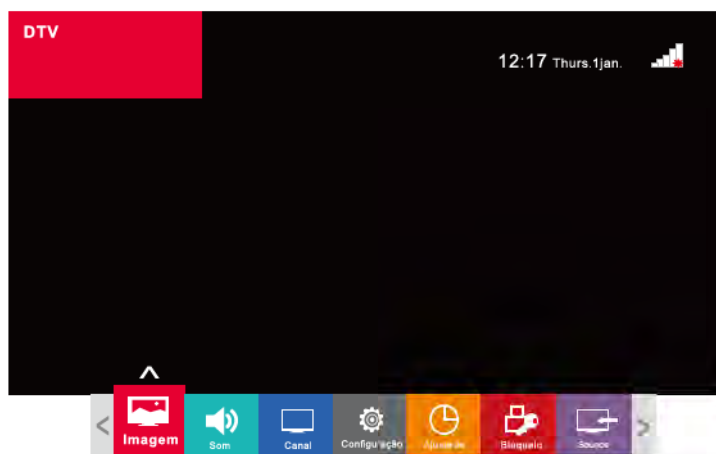

Item	Instruções
Imagem	É um ícone do menu Imagem. Depois de entrar nesta página, você pode configurar a imagem.
Som	É um ícone do menu Áudio. Depois de entrar nesta página, você pode configurar Áudio.
Canal	É um ícone do menu Canal. Depois de entrar nesta página, você pode pesquisar, editar o canal e atualizar o software.
Configuração	É um ícone do menu Configuração. Depois de entrar nesta página, você pode configurar Imagem, Som e Opção.
Ajuste de	É um ícone do menu Hora. Depois de entrar nesta página, você pode configurar a Hora.
Bloqueio	É um ícone do menu Bloqueio. Depois de entrar nesta página, você pode configurar a Senha e Bloqueio de Nível.
Source	É um ícone do menu Fonte. Depois de entrar nesta página, você pode selecionar o canal de Fonte.

Operação do Menu

Imagem

Instruções de Função:

Item	Modo de suporte	Instruções
Modo de Imagem	Padrão-> Filme-> Dinâmico-> Usuário	Seleção do modo de imagem
Temperatura da cor	Padrão -> Frio -> Quente -> Usuário	Seleção de temperatura de cor
Relação de aspecto	Fraco-> Meio-> Forte-> Desligado	Seleção de zoom de imagem
No modo de usuário para imagem	Inclui as seguintes opções: Contraste, Brilho, Cor, Agudeza, Tonalidade, etc.	Veja instruções especiais para detalhes

Imagem

Modo	Imagem	Padrão
Brilho		50
Contraste		50
Cor		50
Nitidez		50
Matiz		0
Temp. de Cor		Normal
Redução de Ruído		Fraco
Luz de Fundo		80
HDR		Automático

⬅ Ajustar Menu Voltar
⬇ Mover OK Seleção Exit Saída

Special Instruções:

No modo de usuário para imagem: Pressione a tecla [DIREITA] ou [OK] para entrar no menu Ajuste de Imagem para ajuste do valor, como segue:



Som

Item	Modo de suporte	Instruções
Modo de som	Standard -> Música -> Filme -> Esportes -> Usuário	Seleção do modo de imagem: Por padrão Standard
Agudo	0-100	Ajuste de segmento de alta frequência
Bass	0-100	Ajuste de segmento de baixa frequência
Equilíbrio	(-)50—50	Volume Equilíbrio
Volume Auto	On/Off	Interruptor de controle de volume automático
Som ao Redor	On/Off	Som ao Redor
Interruptor AD	On/Off	AD é uma função que é útil para pessoas com deficiência visual e é relacionado ao fluxo, algumas cenas em alguns programas de fluxo têm apenas ações e nenhum som, então adicionamos "Narração" para ajudar as pessoas com deficiência visual a ver aos programas de TV.
Volume de AD	0-100	Ajustável apenas quando o AD Switch está definido como On
Modo SPDIF	PCM/Auto	Configuração coaxial

Som

Modo de Som	Padrão
Grave	50
Agudo	50
Balanço	0
Modo SPDIF	PCM
Som Surround	Desligado
Volume Autom...	Desligado
AD Switch	Desligado
AD Volume	30
Atraso de alto-...	0
Atraso de SPDIF	0

⬅ Ajustar Menu Voltar
⬇ Mover OK Seleção Exit Saída

Operação do Menu

Canal

Tipe de Anten... DVB-T

Sintonia Automática
Sintonia Manual DTV
Editar Canal
Lista de Canais
Lista de Favoritos
Informação do CI
Informação do Sinal

⬇ Ajustar Menu Voltar
⬆ Mover OK Seleção Exit Salda

Canal

O canal DTV é mostrado da seguinte forma:

Canal

Sintonia Automática

Sintonia Manual DTV
Editar Canal
Lista de Canais
Lista de Favoritos

⬇ Ajustar Menu Voltar
⬆ Mover OK Seleção Exit Salda

O canal ATV é exibido da seguinte forma:

Operação do Menu

Antena DVB (No modo DTV)

Instruções de Função:

Item	Modo de suporte	Instruções
Antena DVB	DVB-T->DVB-C	Método de modulação DVB

Digitalização automática

No menu [CHANNEL] e sob a opção [AutoScan], pressione a tecla [LEFT] / [RIGHT] / [OK] para entrar na função Digitalização automática. O seguinte menu aparece no canal DTV / ATV:

Canal		Sintonia Automatica	
Sintonia Automática	DVB-T	Modo de sintonização	DTV
Sintonia Automática	•	País	Espanhs
Sintonia Manual DTV		LCN	Ligado
Editar Canal		Sintonia Automatica	
Lista de Canais			
Lista de Favoritos			
Informação do CI			
Informação do Sinal			
⬇ Ajustar	Menu Voltar		
⬆ Mover	OK Seleção	Exit	Saída

Operação do Menu

Sob o modo do Tune Type para DTV + ATV, pressione a tecla [OK] para entrar no DTV para pesquisa automática:



Ao procurar por DTV, se você quiser pular DTV e entrar na pesquisa de ATV diretamente: Pressione a tecla [MENU] para entrar no menu pop-up de confirmação, como mostra a figura:

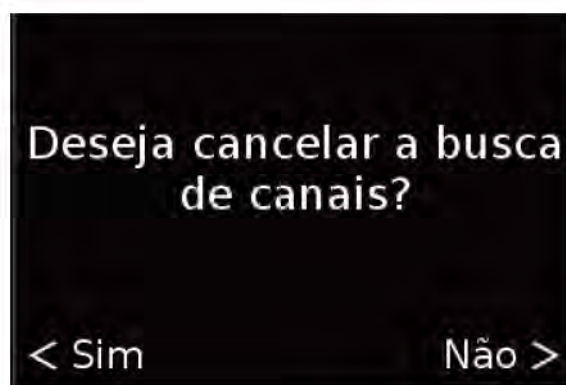

Sintonia Manual de DTV

Pressione as teclas [ESQUERDA] / [DIREITA] para ajustar o canal. Quando houver sinal de intensidade do sinal, pressione a tecla [OK], e inicie a pesquisa DTV como mostrado abaixo:



Sintonia Manual de ATV



Nota: Após pesquisar manualmente a estação, você deve pressionar o botão vermelho para salvar a estação, caso contrário, a estação pesquisada não será salva após a mudança do estado.

Edição do canal

As funções de edição de canais incluem “Delete / Skip / Fav”. O logotipo Fav / Skip é gerado quando o usuário fez as configurações correspondentes do canal (Fav não pode ser definido com Skip).

- **Delete:** Pressione a tecla [RED] para excluir o programa mostrado pelo cursor.
- **Skip:** Pressione a tecla [BLUE] para marcar o programa mostrado pelo cursor como SKIP. Quando CH + / CH- é executado, ignore este programa e o programa não pode ser selecionado pelas teclas numéricas.



Operação do Menu



Lista de canais

Pressione as teclas [LEFT] / [RIGHT] / [OK] na opção [Channel List] do menu [CHANNEL] ou pressione a tecla de atalho [CHANNELLIST] para entrar no menu Channel List.

Veja a mostração abaixo:

Dicas: Os logotipos Bloquear, Fav e Ignorar são exibidos após o usuário tem realizado operações de edição relacionadas no canal;



Lista de Favoritos

Pressione as teclas [LEFT] / [RIGHT] / [OK] no menu [CHANNEL] para [Favorite List] ou pressione a tecla de atalho [FAV] para entrar no menu da lista de favoritos. O item mostrado é o canal que o usuário definiu como Favorito na Edição de Programa, e a tecla [FAV] é usada para mostrar e fechar o menu da Lista de Favoritos.

Operação do Menu

Informação do CI

Nenhuma informação de CI mostra o seguinte menu.

Sem módulo CI

Informação do Sinal

Pressione as teclas [LEFT] / [RIGHT] / [OK] na tabela [Signal Information] do menu [CHANNEL] para entrar no menu de Informação de sinal. Veja a exibição abaixo:

Informação do Sinal

Versão do Software: 0

Rede:

Canal:

Frequência: 0 MHz

Transport stream: 22176

Serviço: 16758

Qualidade: Nenhum

Sinal: Nenhum

Modulação: QPSK

Menu Voltar

Configuração

Instruções de Função:

Item	Modo de Suporte	Instruções
OSD Language	O 3686 suporta 23 idiomas, consulte as Instruções especiais a) para mais detalhes.	Selecione o tipo de idioma e o idioma por padrão de acordo com o local de envio e os requisitos do cliente; Se não houver necessidade de idioma por padrão: Inglês / Francês / Alemão / Italiano / Espanhol / Português
Idioma da legenda		Não é disponível no modo não-DTV
Idioma de áudio		Não é disponível no modo não-DTV
Idioma TTX		Não é disponível no modo não-DTV
Deficiente Auditivo	On/Off	Configurações de suporte de audição fracas
Tela azul	On/Off	Interruptor de ajuste de tela azul
HDMI CEC		Configuração da função CEC
DLC	On/Off	Controle de Luminância Dinâmica
Inicialize no Desktop		Ligue por padrão é o modo HOME ou TV
Opção PVR	On/Off	Configuração da função PVR
Mode Casa	Modo Casa / Loja	Seleção do ambiente
Restaurar para padrão	Sim ou não	Configuração de menu de restauração do usuário
Atualização de software (USB)		Atualização de software

Configuração

Idioma	Português
Idioma da Leg...	Espanõl
Idioma	Espanõl
TTX Language	Oeste
Dificuld. Audição	Desligado
Aspect Modo	16:9
Blue Screen	Desligado
HDMI CEC	
DLC	Desligado
PVR Option	
Home Mode	Home Mode
⊕ Ajustar	Menu Voltar
⊖ Mover	OK Seleção Exit Saída



Operação do Menu

Instruções Especiais:

a sequência das línguas é Inglês-> Português-> Espanhol.

HDMI CEC



Instruções de Função:

Descrição	Modo de Suporte	Instruções
HDMI CEC	On/Off	Interruptor de função HDMI CEC HDMI CEC function switch
Desligamento do dispositivos	On/Off	Interruptor automático e interruptor de função de DVD
TV Power On	On/Off	Se a TV é iniciada automaticamente quando o dispositivo de DVD relacionado é ligado.
HDMI ARC	On/Off	Se o dispositivo ARC inicia
Device List	Tecla Enter	Listar marcas de DVD conectadas
Root Menu	Tecla Enter	

Operação do Menu

Opção PVR

Pressione as teclas [LEFT] / [RIGHT] / [OK] na tabela [PVR] do menu [Setting] para entrar no menu PVR. Veja a exibição abaixo: Veja a descrição 5PVR para detalhes. Para mais detalhes, consulte PVR.

Opção PVR

Lista gravado

Gravar
Agendados
Sist.De Arq.Gravação

⬇ Ajustar Menu Voltar
⬇ Mover OK Seleção Exit Saída

Ajust de tempo

Ajust de tempo

Clock 13:17

Temporizador Desligado

Standby Auto... 4Hours
Fuso Horário Madrid GMT+1
DST Ligado
OSD Active Time 30S

⬇ Ajustar Menu Voltar
⬇ Mover OK Seleção Exit Saída

Operação do Menu

Instruções de Função:

Descrição	Modo de Suporte	Instruções
Clock	Hora:Min	Exibe as informações de hora atual do sistema, que está sempre no estado Ocultar. Quando a estação não é pesquisada, o horário a partir das 00:00 após a ativação da CA é mostrado; depois que a DTV é pesquisada, a informação de tempo do fluxo de código atual sob o DTV é mostrada.
Sleep Timer	Off->10min->20min->30min->....->240min	
Auto Standby	Off->3horas->4horas->5horas	Se espera automaticamente sem ação
Time Zone	CanaryGMT... NewZealand GMT+12 total de 33 opções de zona horária Total de 33 opções de zona horária	O padrão é definido de acordo com a área de expedição e os requisitos do cliente. Durante a pesquisa pelo Auto Tuning, realiza-se a mudança automática de acordo com o país atualmente selecionado.
DST	On->Off	Interruptor horário de verão
OSD Active Time	Off->5S->15S->...	Configuração do tempo de exibição do menu OSD



Bloqueio

A senha por padrão do sistema 0000 é inserida pela primeira vez para entrar no menu Bloqueio. Se o usuário alterar a senha, a senha será alterada.

Operação do Menu

Depois de digitar a senha, o seguinte menu Bloqueio é mostradop.

Instruções de Função:

Item	Modo de Suporte	Instruções
Definir senha		Definir senha do sistema
Bloqueio Sistema	On/Off	O interruptor de controle das opções de bloqueio de canal, guia parental, bloqueio de teclas
Bloqueio de Canal	On/Off	Ao pressionar a tecla verde (LOCK), um ícone LOCK no canal selecionado será mostrado e o canal é bloqueado ao mesmo tempo.
Guia Parental	OFF/4/5/6/7/8/9/10/11/12/13/14/15/16/17/18	Definir a função de bloqueio parental
Bloqueio de teclas	On/Off	O painel de botões funciona?
Configuração do Hotel		
Limpar configuração		Limpar todas as configurações do Bloqueio

Bloqueio

Inserir Senha

Bloquear Sistema Desligado

Bloquear Canal

Censura Desligado

Key Lock Desligado

Hotel Ambiente

Limpar Bloqueio

⬇ Ajustar Menu Voltar
 ⬆ Mover OK Seleção Exit Saída

EPG

Pressione a tecla [GUIDE] para mostrar o menu e só funciona sob o modo DTV.

Guia de Programação

Nenhum Evento 10 Out 2007 07 : 48
 10 Out 2007 07:30 - 10 Out 2007 07:38
 Nenhuma informação

Canal	07:30	08:00	08:30	09:00
1 ABC HDTV	Ne... Jakers! - Dan...	L... Bindi: The Ju...	Sittin...	Tracey ... Naturally Sadie:...
2 ABC TV Ca...	Ne... Jakers! - Dan...	L... Bindi: The Ju...	Sittin...	Tracey ... Naturally Sadie:...
3 ABC2	... Second Opinion	Australia Wide	Nenhum Evento	
4 ABC TV	Ne... Jakers! - Dan...	L...	Nenhum Evento	
1 ABC DIG R...	Info at: abc.net.au/dig			
2 ABC DIG Jazz	Info at: abc.net.au/dig/jazz			

■ Gravar
 ■ Anterior
 ■ Próximo
 Display Info
 Mover
Exit Saída

Reprodutor de mídia

Na opção USB do menu Source, pressione [OK] para entrar no menu Mídia, como mostrado abaixo.

Pressione as teclas [UP]/[DOWN] para mover o cursor para selecionar Foto-> Música-> Texto do filme ;



Quando o foco estiver em Foto/Música/Filme/Texto, pressione a tecla OK para saltar para o ícone C à direita. Como mostrado abaixo:



Reprodução de mídia

Pressione a tecla OK no ícone C para entrar no menu FileSelector.



No menu FileSelector, selecione a fonte que deseja reproduzir de acordo com o aviso e pressione a tecla [PLAY/PAUSE] para entrar no modo de reprodução em tela inteira. Pressione a tecla [EXIT] para retornar ao menu do Media Player.

Foto

Mova o cursor para Foto no menu Media Player, pressione a tecla [OK] para pular para o ícone e pressione a tecla [OK] para entrar no menu FileSelector. Selecione o arquivo que deseja reproduzir e pressione [PLAY/PAUSE] para a Reprodução em tela cheia. Pressione a tecla [LEFT] / [RIGHT] para mover o cursor e siga as instruções para realizar diferentes operações.



Reprodução de mídia

Formatos de reprodução suportados no modo de Foto: JPEG,PNG,BMP

Música

Pelo mesmo método, mova o cursor para Music no menu Media Player e pressione a tecla [OK] para entrar no menu FileSelector. Selecione o arquivo que deseja reproduzir e pressione a tecla [PLAY/PAUSE] para a reprodução em tela cheia. Pressione a tecla [LEFT] / [RIGHT] para mover o cursor e siga as instruções para realizar diferentes operações.

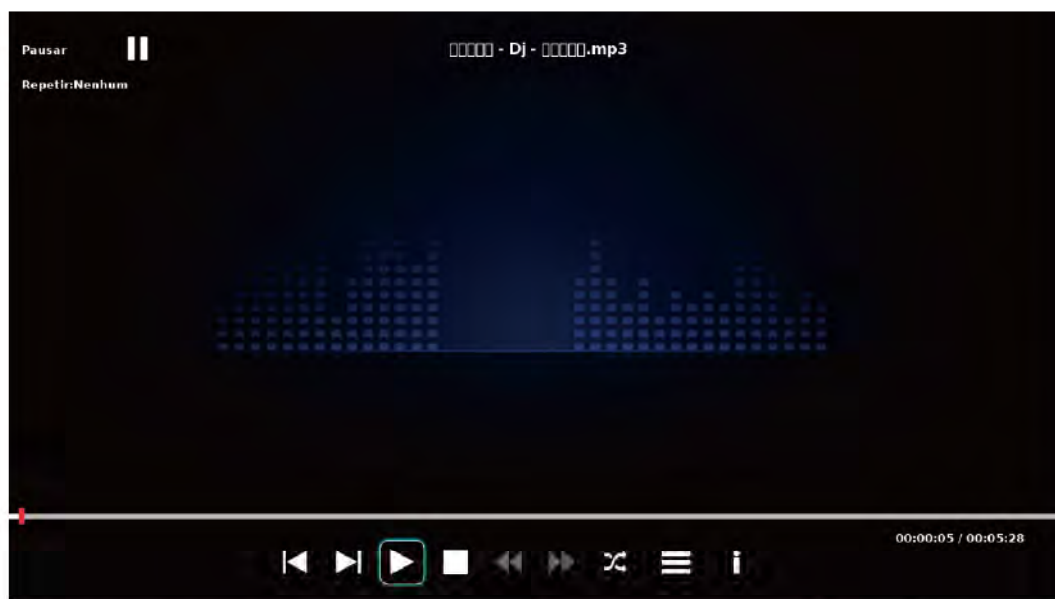

Formatos de reprodução suportados no modo de Music:MP3, m4a, wma, ogg, wav, aac

Filme

Mova o cursor para Movie no menu Media Player, pressione a tecla [OK] para pular para o ícone e, em seguida, pressione a tecla [OK] para entrar no menu FileSelector. Selecione o arquivo que deseja reproduzir e pressione a tecla [PLAY/PAUSE] para entrar na reprodução em tela cheia. Pressione a tecla [LEFT]/[RIGHT] para mover o cursor e siga as instruções para realizar diferentes operações.



Reprodução de mídia

Reprodução de formatos suportados EM Filme: MPEG - 1, MPEG - 2, MPEG - 4, H.264,

Texto

Mova o cursor para Photo no menu Media Player, pressione a tecla [OK] para pular para o ícone e pressione a tecla [OK] para entrar no menu FileSelector. Selecione o arquivo que deseja reproduzir e pressione [PLAY/PAUSE] para entrar na reprodução em tela cheia. Pressione a tecla [LEFT] / [RIGHT] para mover o cursor e siga as instruções para realizar as diferentes operações.

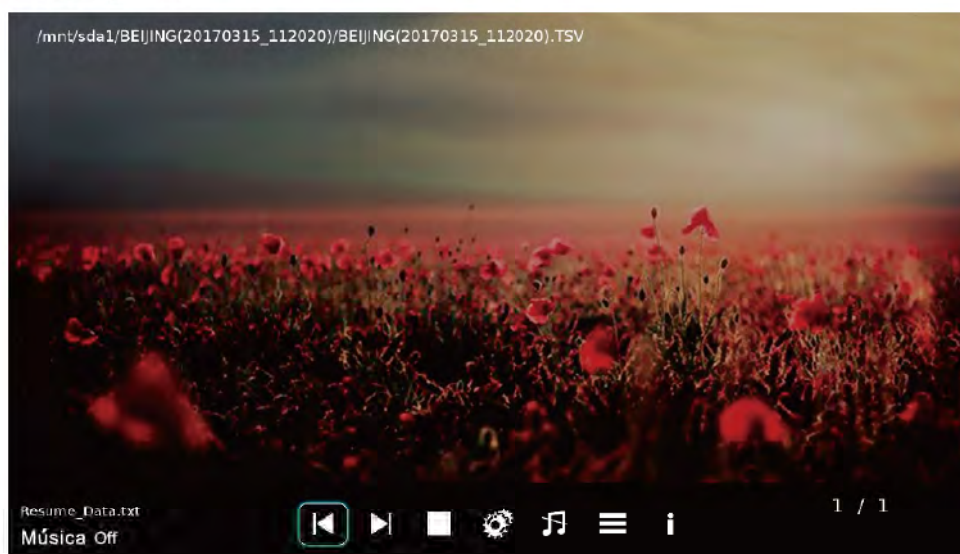

Resolução de problemas

Antes de consultar o pessoal qualificado, consulte a tabela seguinte para possíveis soluções.

Problema	SOLUÇÃO
TV não liga	<ul style="list-style-type: none">●Assegure-se de que o cabo eléctrico está ligado.●As pilhas no controlo remoto pode estar gastas. Substitua as pilhas.
Sem imagem, ou som	<ul style="list-style-type: none">●Verifique a ligação de entrada de sinal da antena/dispositivo AV e a TV.●Pressione o botão Power no controlo remoto.●Pressione a tecla SOURCE do controlo remoto, depois nas teclas “▲/▼” sucessivamente para escolher a origem de TV.
Imagem fraca, som OK	<ul style="list-style-type: none">●Verifique a ligação de entrada de sinal da antena/dispositivo AV e a TV.●Tente outro canal, a estação poderá estar a ter dificuldades de emissão.●Ajuste o brilho/contraste no menu Video. Confirme que a unidade está definida para PAL
Ruído de áudio	<ul style="list-style-type: none">●Afasto todos os equipamentos de infravermelhos da TV.

O painel LED TFT usa um painel que consiste de sub pixeis que precisam tecnologia sofisticada para produzir. Porém, poderá existir um número pequeno de pixéis escuros ou claros no ecrã. Estes pixeis irão ter impacto no desempenho do produto.



Os resíduos materiais, como produtos eléctricos, não devem ser despejados juntamente com o lixo doméstico. Estes materiais devem ser devolvidos à loja para reciclagem ou eliminação.

De modo a cumprir a norma UNE EN-60335 , informamos que se o cabo flexível estiver danificado, pode apenas ser substituído por um técnico autorizado pela NEVIR S.A uma vez que são necessárias ferramentas especiais.



DECLARACIÓN DE CONFORMIDAD

NEVIR, S.A. Declara bajo su responsabilidad que el aparato indicado cumple los requisitos de las siguientes directivas:

DIRECTIVA EMC

EN 55032: 2015

EN 55035: 2017

EN 61000-3-2: 2014

EN 61000-3-3: 2013

DIRECTIVA RED

ETSI EN 303 340 V1.1.2(2016-09)

LOW VOLTAGE DIRECTIVA EEC

EN 60065:2014+A11:2017

EN 62479:2010

DIRECTIVA ROHS

2011/65/EU

Descripciones del aparato: **TELEVISOR DLED UHD 65" (165,1 cm) con TDT**

Modelo(s) NEVIR: **NVR-7903-654K2-N**

Importador: **NEVIR, S.A.**

Dirección del importador: **NEVIR, S.A.**

Calle Canteros, 14

Parque Empresarial Puerta de Madrid

28830 San Fernando de Henares, Madrid

