

LED TV

USER MANUAL

NVR-7902-50-4K2-N

IMPORTANTE

Por favor lea este manual cuidadosamente antes de instalar el televisor. Guarde este manual para futuras referencias.

Tabla de contenidos.

Información de seguridad2

Precauciones de seguridad importantes.....3

Montaje Soporte de TV 4

Botones de TV e interfaz de dispositivo5

Diagrama conexión de dispositivo externo6

Instalación y conexión de TV7

Instrucciones de instalación del soporte de TV.....7

Menú TV 8-26

Ayuda27

Especificaciones.....28

Control remoto29



Información de Seguridad

PRECAUCIÓN

RIESGO DE DESCARGA ELECTRICA.

NO ABRIR

Se emplean altos voltajes durante el funcionamiento de este producto. Para reducir el riesgo de una posible descarga eléctrica, no retire la cubierta de la cabina, consulte la puesta en marcha con personal de mantenimiento cualificado.

De cara a evitar todo riesgo de electrocución, no intervenir nunca el aparato en caso de disfunción (mala configuración o ajuste aproximado). Remitir el servicio al personal de servicio cualificado.



El signo de exclamación dentro de un triángulo equilátero está destinado a alertar al usuario de la presencia de importantes instrucciones de operación y mantenimiento en la documentación que acompaña al televisor

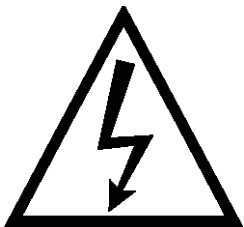

El símbolo del rayo con la punta de flecha, dentro de un triángulo equilátero, está destinado a alertar al usuario de la presencia de voltaje peligroso no aislado dentro de la caja del producto que puede ser de magnitud suficiente para constituir un riesgo de descarga eléctrica

PRECAUCIONES DE SEGURIDAD

1. Lea estas instrucciones.
2. Guarde estas instrucciones.
3. Observe todas las advertencias.
4. Siga todas las instrucciones.
5. No use este aparato cerca del agua. Por ejemplo, no lo use cerca de una tina de lavandería, en un sótano húmedo, cerca de una piscina o similar.
6. Limpiar solo con un paño seco.
7. No bloquee las aberturas de ventilación. Instalar de acuerdo con las instrucciones del fabricante. Las ranuras y las aberturas en la parte posterior o inferior del armario se proporcionan para la ventilación, para asegurar el funcionamiento fiable del televisor y para protegerlo contra el calentamiento. Estas aberturas no deben ser bloqueadas o cubiertas. Las aberturas nunca deben bloquearse colocando el televisor en una cama, sofá, alfombra u otra superficie similar.
8. No instalar cerca de Fuentes de calor tales como radiadores, registros de calor, estufas u otros aparatos (incluyendo amplificadores) que produzcan calor.
9. No modifique el propósito de seguridad del enchufe polarizado o de conexión a tierra. Un enchufe polarizado tiene dos hjoas, una más ancha que la otra. Un enchufe con conexión a tierra tiene dos hojas y una tercera clavija de toma de tierra. La cuchilla ancha o la tercera clavija se proporciona para su seguridad. Si el enchufe suministrado no encaja en su toma de corriente, consulte con un electricista para reemplazar la toma de corriente obsoleta.
10. Proteja el cable de alimentación de que no se pise o se pellizque especialmente en los enchufes, receptáculos de conveniencia y el punto donde salen del aparato.
11. Utilice únicamente accesorios recomendados por el fabricante.
13. Úselo solo con el carro, Soporte, trípode o soporte de mesa recomendado por el fabricante o vendido junto con el aparato. Cuando se utilice un carro, tenga cuidado al mover la combinación carro/ aparato para evitar posibles desperfectos por vuelco. Una combinación de TV y carro deben moverse con cuidado. Las paradas rápidas, la fuerza excesiva y las superficies irregulares pueden hacer que la combinación de TV y carro vuelque.
12. Desenchufe este aparato durante tormentas eléctricas o cuando no se utilice durante largos periodos de tiempo. Para mayor protección de este receptor de TV durante una tormenta eléctrica o cuando no se utiliza durante largos periodos de tiempo, desconéctelo de la toma de corriente y desconecte la antena o el sistema de cable. Esto evitara dañar el televisor debido a los rayos y a las sobretensiones de la line de alimentación.
13. Remitir todos los servicios al personal de servicio cualificado. Se requiere mantenimiento cuando el aparato ha sido dañado de alguna manera, ya sea el cable de alimentación o el enchufe, si se ha derramado líquido o se han caído objetos en el aparato, si el aparato ha sido expuesto a lluvia o humedad, no funciona normalmente o se ha dejado caer.
14. Este televisor debe funcionar solo con el tipo de alimentación indicado en la etiqueta de características. Si el cliente no está seguro del tipo de fuente de alimentación en su casa, consulte con el distribuidor de electrodomésticos o compañía eléctrica local. Para alimentación de la batería del mando a distancia del televisor, consulte el manual de instrucciones.
15. El televisor no debe estar expuesto a goteos o salpicaduras. No se deben colocar objetos llenos de líquidos, como jarrones, en el televisor.
16. Nunca inserte objetos de ningún tipo en este televisor a través de las aberturas, ya que pueden tocar una tensión peligrosa y otras partes eléctricas que podrían provocar un incendio o una descarga eléctrica. Nunca derrame líquidos de ningún tipo en el televisor.
17. Desconecte el televisor de la toma de corriente antes de limpiarlo. No utilice limpiadores líquidos o aerodinámicos, utilice un paño húmedo para limpiarlo.
18. Este televisor nunca debe colocarse cerca o sobre un radiador o una fuente de calor. Este televisor no debe colocarse en una instalación incorporada, como una estantería o estante, a menos que se proporcione una ventilación adecuada o se hayan cumplido las instrucciones del fabricante.
19. No coloque este televisor sobre un carro, soporte, trípode, soporte o mesa inestable. El televisor puede fallar, causando lesiones graves a alguien y daños graves al aparato.
20. No intente reparar este televisor por sí mismo. Abrirlo o quitar las cubiertas puede exponerlo a peligrosos voltajes u otros peligros. Remitir todos los servicios al personal de servicio cualificado.
21. **ADVERTENCIA:** Para prevenir lesiones, este aparato debe estar firmemente sujeto al piso/ pared de acuerdo con las instrucciones de instalación.
22. Este equipo es un electrodoméstico eléctrico de clase 11 o doble Insulado. Ha sido diseñado de tal manera que no requiere una conexión de seguridad a la tierra eléctrica
23. El máximo uso de la temperatura ambiente es de 45 grados. La máxima capacidad de uso es 2000 metros

Montaje de soporte de TV

Montaje de la televisión en la pared

1. Coloque primero la televisión sobre una mesa y ponga un paño suave sobre la mesa para evitar arañar la pantalla.
2. Use un destornillador para quitar los tornillos que están en el soporte inferior y quite el soporte inferior (por favor quite los tornillos y el soporte inferior cuidadosamente).
3. Haga un soporte que pueda fijar en la pared de acuerdo con el tamaño de la dirección de la flecha de las fotos 2 y 3.
4. Taladre cuatro agujeros correctamente en la pared (tamaño solo como referencia) y coloque cuatro tornillos (partes opcionales)
5. De acuerdo con el paso 4 use el destornillador para bloquear el tornillo en la parte posterior del televisor, luego cuelgue el televisor en la pared.

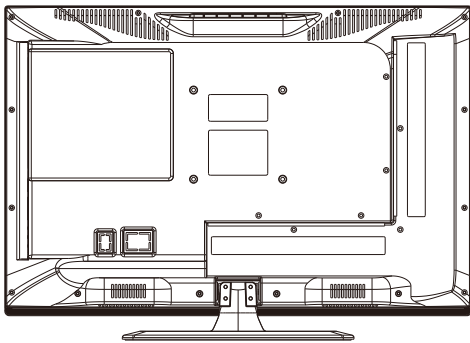

1

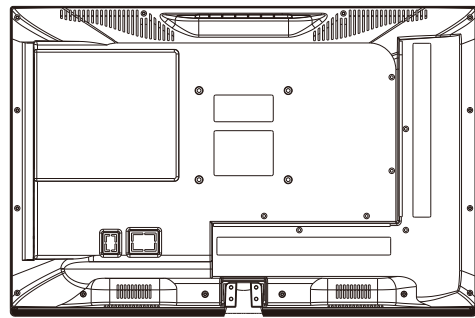

2

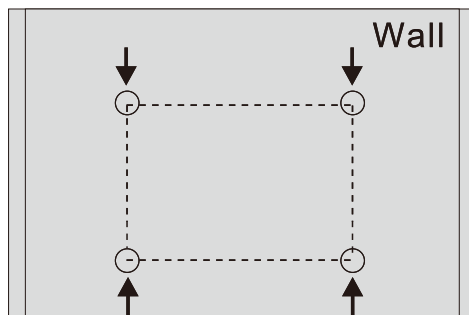

3

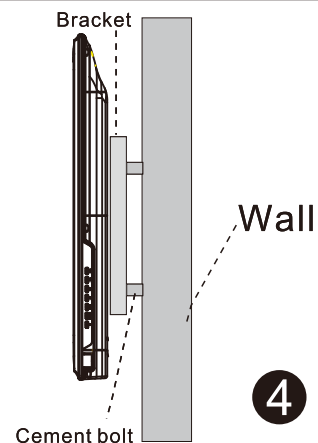

4

Nota:

1. El soporte fijo de pared es una parte opcional.
2. Cuando monte la televisión, no debería haber otros artículos en la parte delantera y trasera y por favor mantenga la distancia con otros artículos.
3. Cuando monte la televisión, pida ayuda a un profesional para evitar daños.
4. La imagen de montaje es solo para su referencia
5. Por favor siga las instrucciones de este manual para el montaje del soporte.
6. Acople la montura al kit de montaje en pared compatible VESA.



Botones TV e interfaz de terminal

Botones del TV

NOTA:

- Todas las imagines de este manual son ejemplos, solo para su referencia, el producto actual puede diferir de las imágenes.



ENCIENDA/ APAGUE

Fuente: Extern

Menu: Muestre el MENU principal y confirme selección de elemento del MENU.

CH+: Seleccionar Canal.

Vol+/-: Ajustar Volumen.

Interfaz de Terminal

NOTA: Todas las imagines de este manual son ejemplos, solo para su referencia, el producto actual puede diferir de las imágenes

	ENTRADA AV Entrada de señal externa AV y canal de sonido DERECHA/IZQUIERDA relevante		Salida de AURICULAR Cuando los auriculares estén conectados, los altavoces estarán desconectados.
	Entrada Y PB Pr Conéctese al terminal compuesto de su DVD / VCR (Algunos modelos sin esta interfaz)		Entrada USB Conecte un dispositivo USB aquí para reproducir sus archivos multimedia o para grabar programas a través de la función PVR.
	HDMI Entrada HDMI		COAXIAL Conecte el receptor SPDIF
	ANT 75 Conecte la antena/cable a la entrada de TV.(75/VHF/UHF)		CI La entrada del lector de tarjetas CI (interfaz común) requiere CAM (módulo de acceso condicional) utilizado para la televisión de pago.
	Entrada SCART Admite entrada de señal compuesta y RGB. Es una conexión para Europa (Algunos modelos sin esta interfaz)		ANT 75(S2) Conecte El Satélite a la entrada de TV.(75/VHF/UHF)

Diagrama de conexión externa del dispositivo

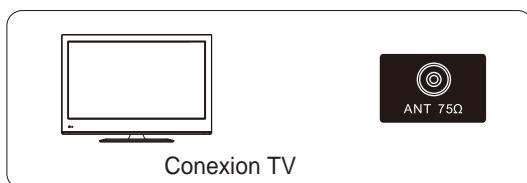
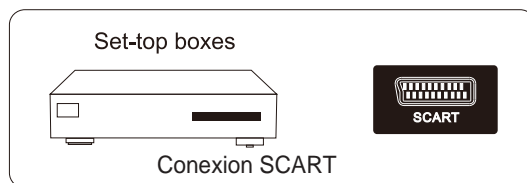
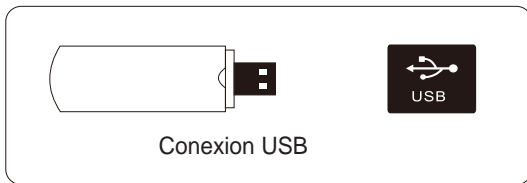
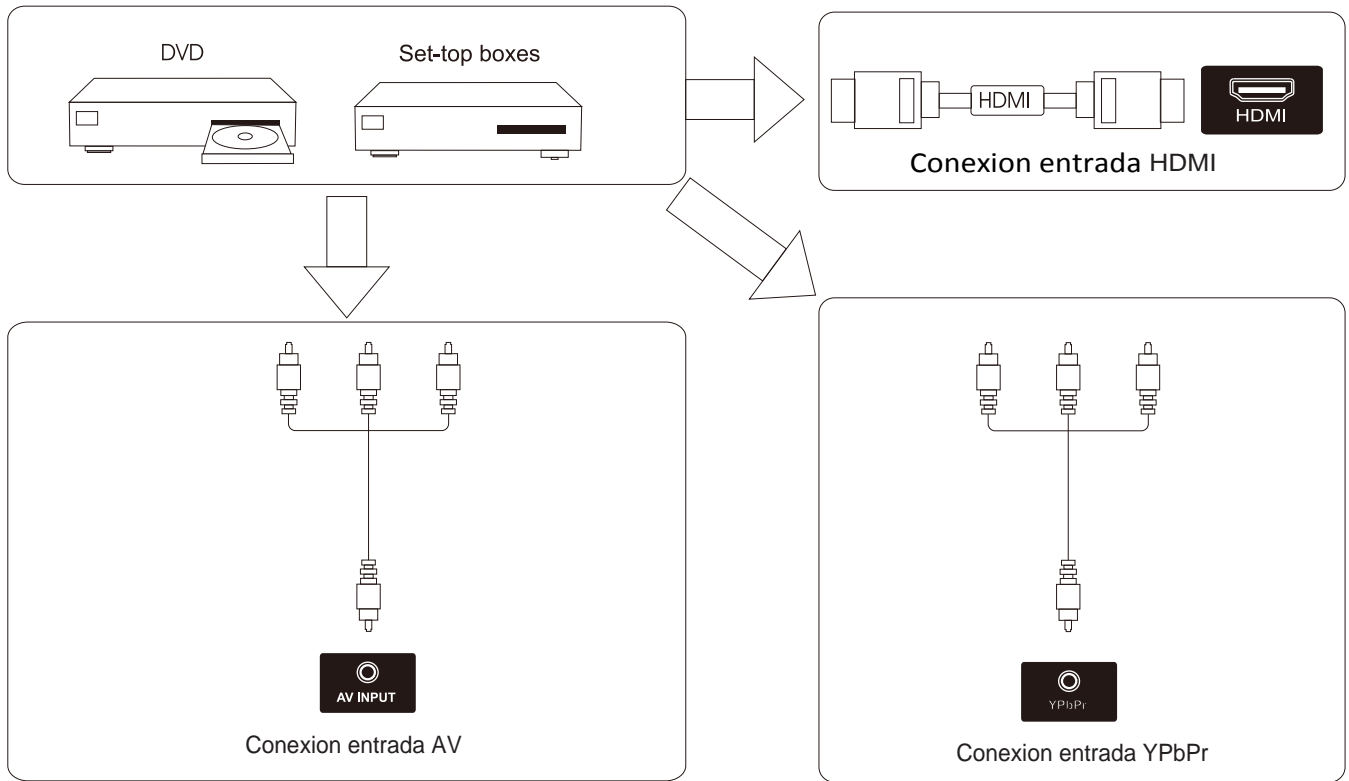

Instalar y conectar el televisor

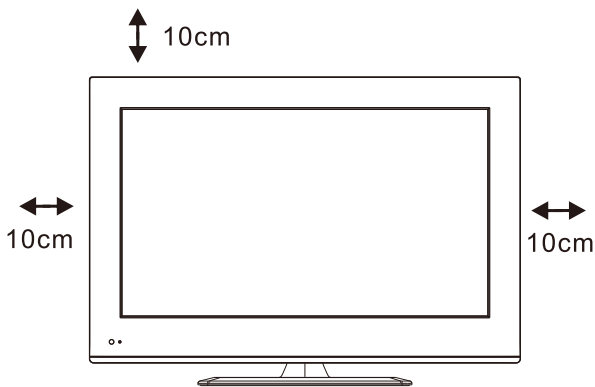

3

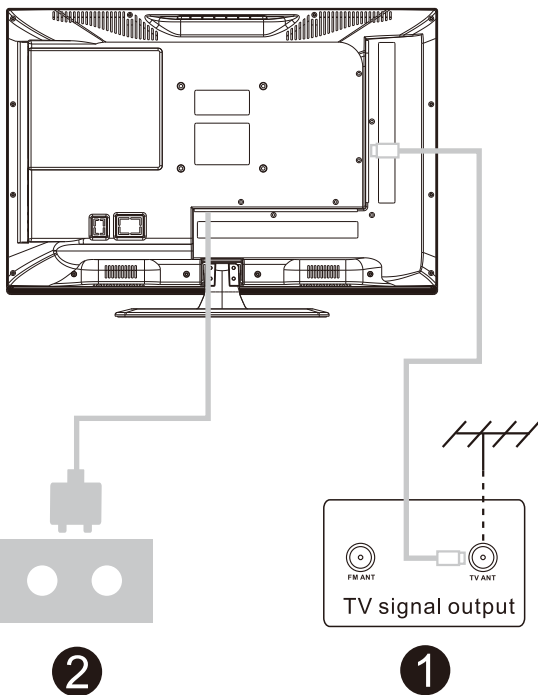

Configure su TV

Ponga su TV en un sitio firme que pueda soportar el peso de la TV

Para evitar daños, por favor no exponga la TV al agua o a fuentes de calor como (luces, velas o calentadores) No bloquee la ventilación en la parte trasera del TV.

Conecte la antena y la corriente

1. Conecte el cable de la antena a la toma de antena en la parte posterior del televisor
2. Conecte el cable de corriente de la TV. (AC 100- 240V- 50/60Hz).

Encienda el Televisor

3. Presione el botón de encendido del televisor; la luz de indicación se iluminará en verde. Si está en modo de espera (la luz es roja), presione el botón de encendido en el control remoto para encender el televisor.

Nota:

Images solo de referencia.

Instrucciones de Instalación

1. Abra la caja y retire el televisor, los accesorios y la base dispense (algunos modelos sin base)
2. Para evitar daños en el televisor colóquelo sobre una tela suave boca abajo y ajuste el cuello de la base con tornillos.
3. Atornille la base a la televisión.
4. La instalación se ha completado.

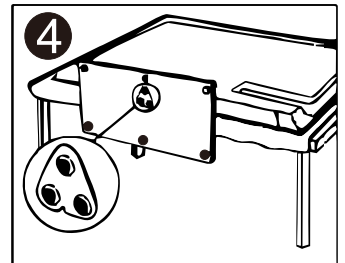
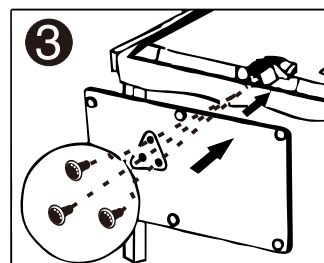
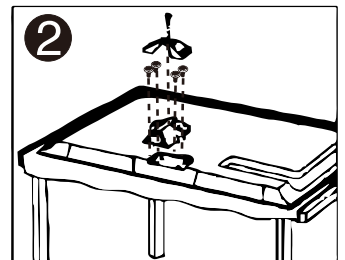
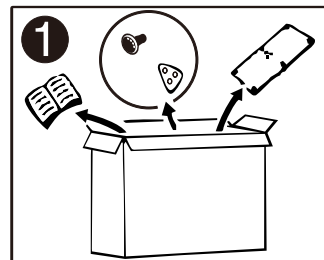

Menu TV

Primera instalación

Por favor siga los pasos para una primera instalación.

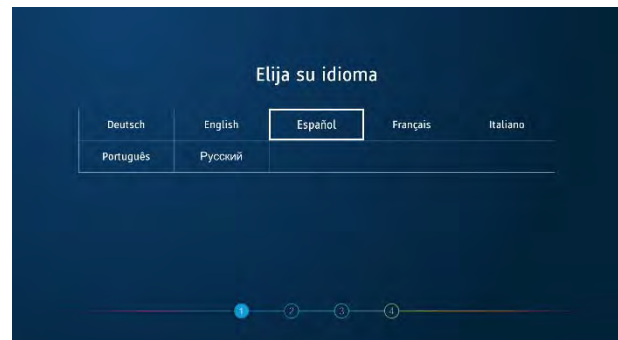

Ajustes

Presione **◀** / **▶** para seleccionar Ajustes.
Presione ENTER para entrar en Ajustes.

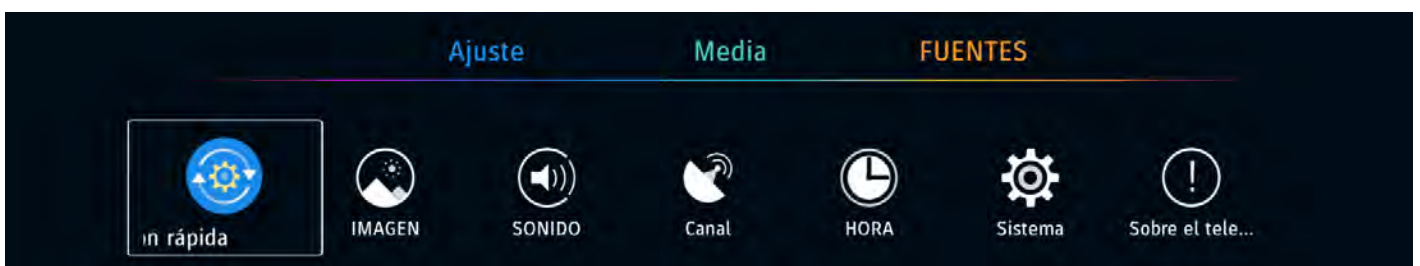

Menu TV

Ajustes Rápidos

Presione **【◀】 / 【▶】** para seleccionar los **ajustes rápidos**.

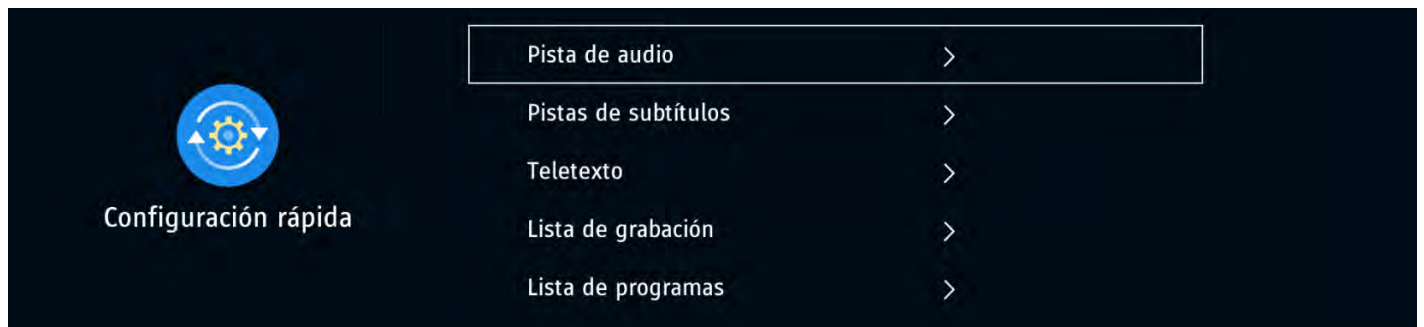

Pista de Audio Seleccione el idioma de audio.

Subtitulo Seleccione el idioma de subtítulo.

Teletexto Teletexto On/Off.

Lista de Grabación Vea la lista de programas que configuró para grabar.

Lista de Eventos Vea la lista de programas configurados

Imagen

1. Presione el botón **【▼】 / 【▲】** para seleccionar la opción que desea ajustar en el menú Imagen.

2. Presione ENTER para ajustar

3. Después de finalizar su ajuste, presione el botón ENTER para guardar y regresar al menú anterior.

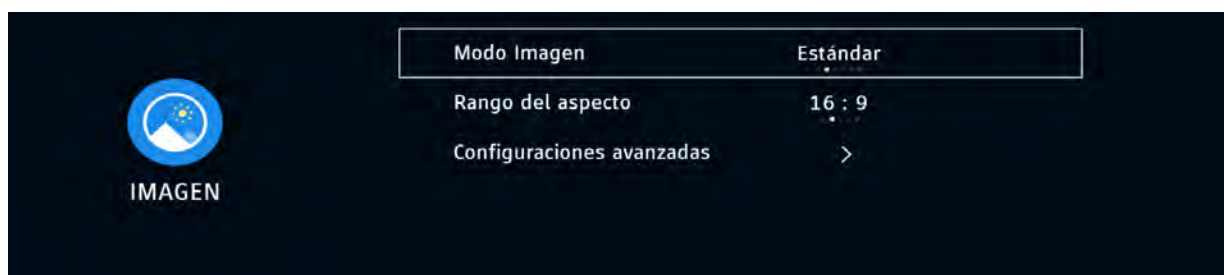
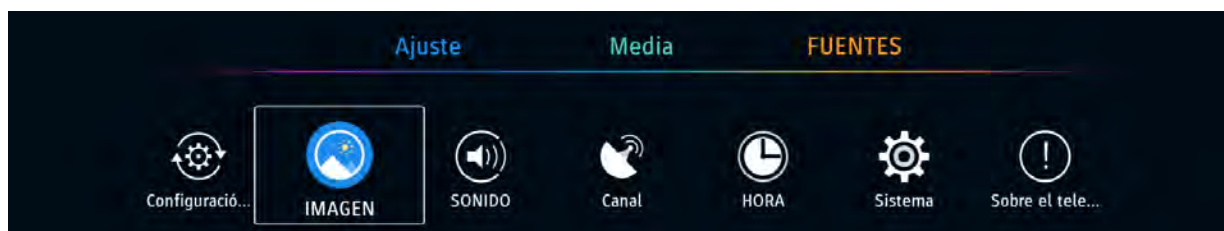

Modo Imagen

Presione el botón **【▼】 / 【▲】** para seleccionar Modo imagen, luego presione el botón **【◀】 / 【▶】** seleccionar.

(Opcional: ECO / Estándar / Usuario / Dinámico / Suave / Vivo).



Menu TV

Nota: Presione **PMODE** para seleccionar rapidamente el modo Imagen.

Standard Modo predeterminado, para que los usuarios experimenten imágenes de alta calidad bajo luz normal.

Usuario User-defined picture settings

Templado Dinamico Los colores de la imagen son mas suaves para proteger los ojos.

Este modo es mas apropiado para ver programas dinamicos.

Vivido Este modo mejora el contraste y la nitidez para que la imagen sea mas vivida .

Relacion de Aspecto

Presione **[▼] / [▲]** Para seleccionar **Relacion de Apecto**, presione **[◀] / [▶]** para seleccionar.
(Opcional:Auto,16:9,4:3,Zoom1,Zoom2).

Ajustes avanzados

Presione **[▼] / [▲]** para seleccionar **Ajustes Avanzados**, luego presione **[▼] / [▲] / [◀] / [▶]** para seleccionar.

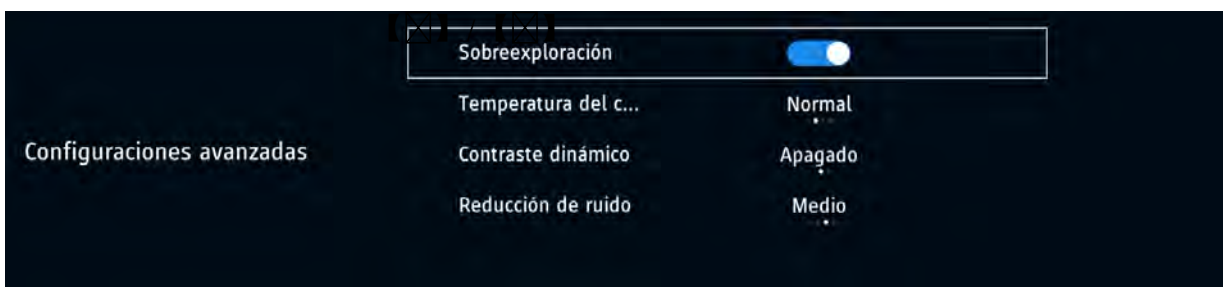

Temperatura de color

Ajusta el color general de la imagen .Presione **[▼] / [▲]** para seleccionar Temperatura de Color . Presione **[◀] / [▶]** para seleccionar
(Opcional: Frio/Normal/Cálido).

Frio Produce una imagen suave en tonos azules.

Normal Produce una imagen vívida.

Warm Produce una imagen en tono rojo.

Contraste Dinamico

Ajuste contraste de imagen.Presione **[▼] / [▲]** para seleccionar, y presione **[◀] / [▶]** para ajustar.
(Opcional:On/Off).

Reduccion de ruido

Ajuste ruido de imagen.Presione **[▼] / [▲]** para seleccionar y presione **[◀] / [▶]** para ajustar.
(Optional:Off/Bajo/Medio/Alto).

NOTA: Las siguientes funciones están disponibles, cuando selecciona Usuario en modo de imagen. .



Menu TV



Brillo / Contraste / Color / Tinte / Nitidez / Contraluz

Presione [▼] / [▲] para seleccionar y presione [◀] / [▶] para ajustar

Brillo:	Ajusta la salida de luz de toda la imagen, afectará a la región oscura de la imagen.
Contraste:	Ajusta la intensidad de realce de la imagen, pero la sombra de la imagen es invariable.
Color:	Ajusta la saturación del color según su gusto.
Matiz:	Ajusta la densidad del color de la imagen.
Nitidez:	Ajusta la nitidez del borde de la imagen.
Retroiluminación:	Ajusta el brillo de la imagen.

Sonido

1. Presione ▼/▲ para seleccionar la opción que desea ajustar en el menú Sonido.
2. Presione el botón ENTER para ajustar.
3. Después de finalizar su ajuste, presione el botón Enter para guardar y regresar al menú anterior.

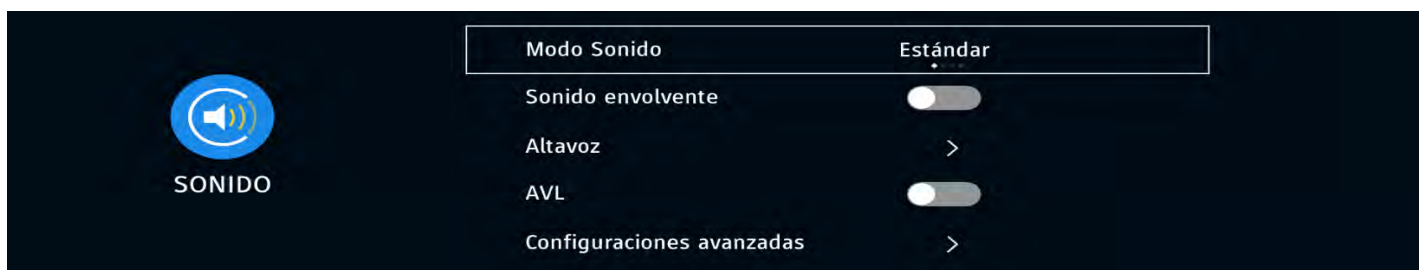
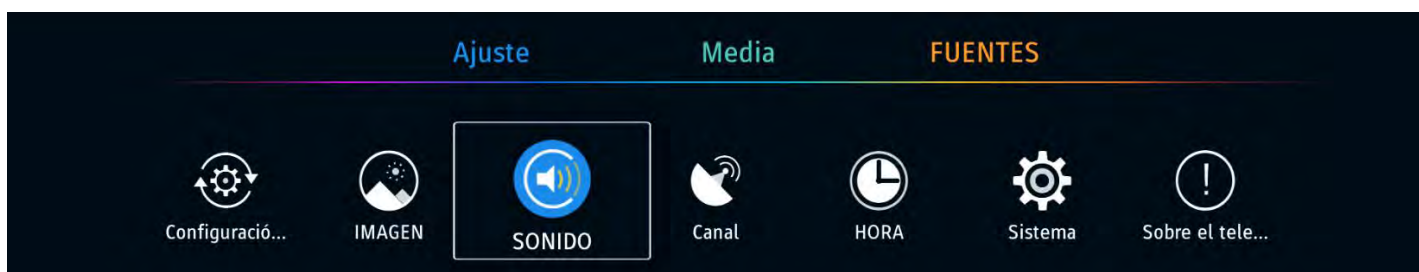

Modo Sonido

Presione [▼] / [▲] to seleccionar el **MODO SONIDO**, luego presione [◀] / [▶] para seleccionar. (Optional: Standard/Musica/Teatro/Usuario).

Note: Presione **SMODE** para seleccionar Modo Sonido rápidamente.

Standard	Produce un sonido equilibrado en todos los entornos.
Música	Conserva el sonido original. Buena para programas musicales.
Teatro	Mejore los agudos y graves para una experiencia de sonido rica.
Usuario	Seleccione para personalizar la configuración de sonido.

Menu TV

Sonido Envolvente

Presione **[▼] / [▲]** para seleccionar **Sonido envolvente**, luego presione **[◀] / [▶]** para elegir ON/OFF.

Altavoz

Presione **[▼] / [▲]** para seleccionar **Altavoz**, luego presione **[▼] / [▲] / [◀] / [▶]** para ajustar.

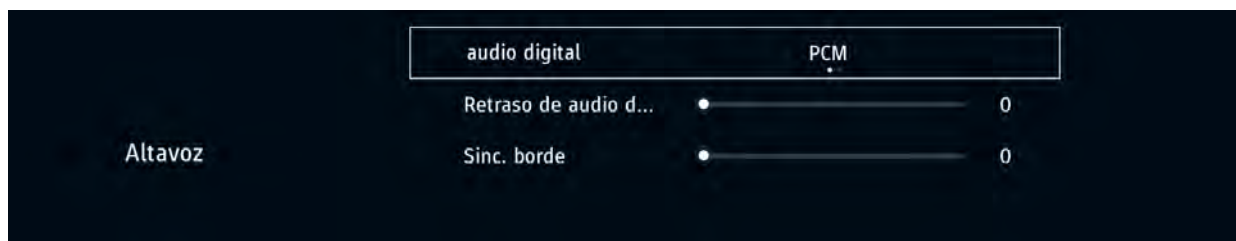

AVL

Este elemento se usa para reducir la diferencia entre el volumen del programa automáticamente.

Presione **[▼] / [▲]** para seleccionar **AVL**, luego presione **[◀] / [▶]** para elegir ON/OFF.

Ajustes Avanzados

Presione **[▼] / [▲]** para seleccionar **Ajustes Avanzados**, luego presione **[▼] / [▲] / [◀] / [▶]** para ajustar

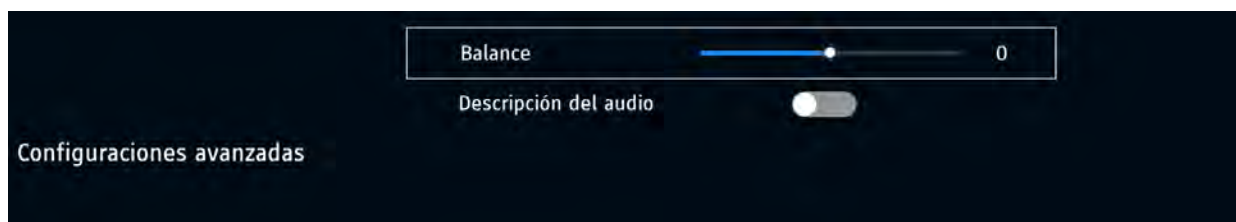

Balance

Ajuste el balance de salida del canal izquierdo y derecho.

Presione **[▼] / [▲]** para seleccionar **Balance**, luego presione **[◀] / [▶]** para ajustar.

Descripcion de Audio

Seleccione ON/OFF.

Volumen AD

Configura el volumen de la descripción de audio.

Canal-S2

Seleccione DVB-S en la fuente.

1. Presione **▼/▲** para seleccionar la opción que quiera ajustar en el Menú Canal.
2. Presione **Enter** para ajustar.
3. Después de terminar el ajuste, presione **Enter** para guardar y volver al menú anterior.

Menu TV



Configuración de Antena

Presione **▼** / **▲** para seleccionar Configuración de Antena, presione **◀** / **▶** para seleccionar.

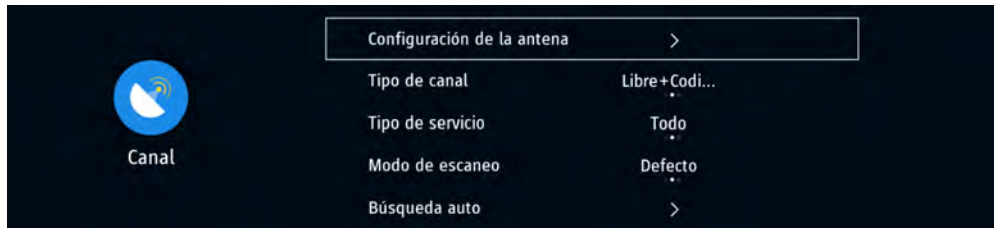

Configuración de Antena

Presione **▼** / **▲** para seleccionar Configuración de Antena, presione **◀** / **▶** para seleccionar.

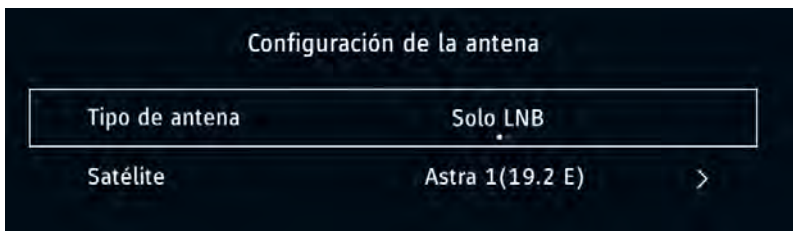

Tipo de Canal

Presione **▼** / **▲** para seleccionar **Tipo de Canal**, presione **◀** / **▶** para seleccionar.
(Opcional: Free/Free+Scamble/Scamble).

Tipo de Servicio

Presione **▼** / **▲** para seleccionar **Tipo de Servicio**, presione **◀** / **▶** para seleccionar.
(Opcional: DTV/All/Radio).

Modo Escaneo

Presione **▼** / **▲** para seleccionar **Modo Escaneo**, presione **◀** / **▶** para seleccionar.
(Opcional: Escaneo a ciegas/Por defecto/Escaneo de red).

Sintonización automática

Presione **▼** / **▲** para seleccionar **Sintonización automática**, presione **Enter/▶** para entrar.



Menu TV

Canal-T2

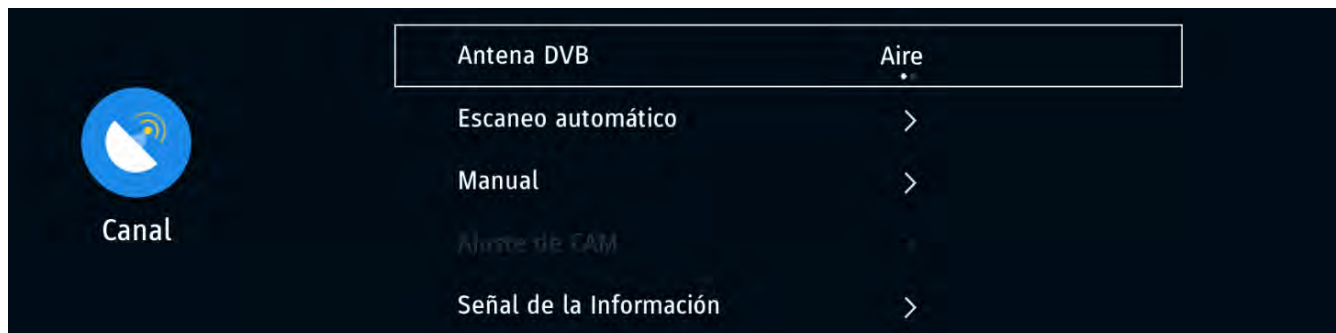

Escaneo automatico

Presione ▼ / ▲ para seleccionar **Escaneo Automatico**, luego presione **Enter/▶** para entrar.

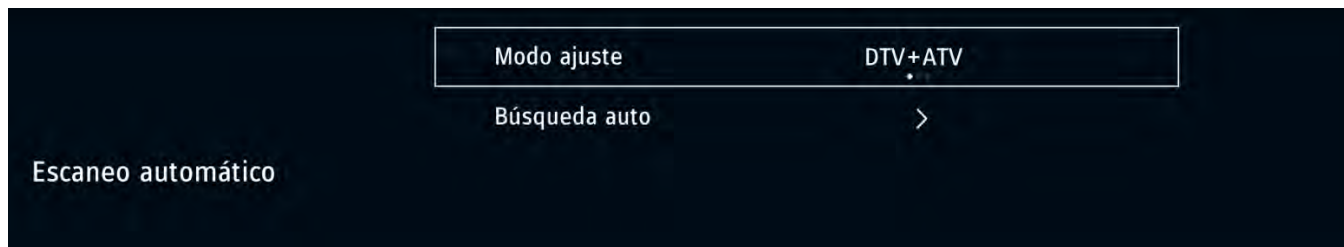

Seleccione DTV/DTV+ATV/ATV, y presione **ENTER** para buscar programas. Primera busqueda de DTV, presione **MENU** para parar la busqueda de ATV.

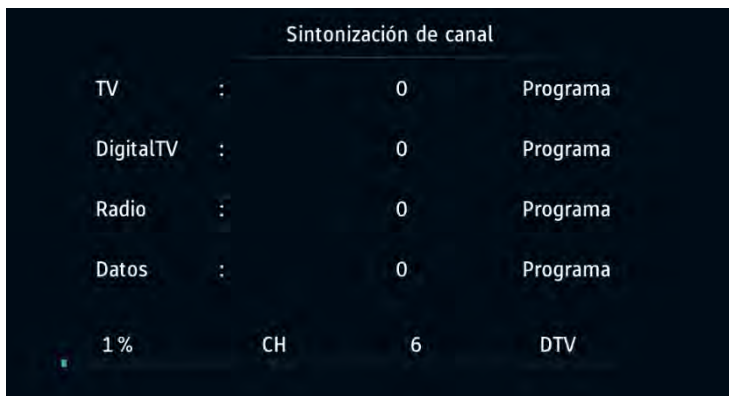

Manual

Presione ▼ / ▲ para seleccionar **Manual**, presione **Enter/▶** para entrar



Menu TV

Informacion de Señal

Presione ▼ / ▲ para seleccionar **Informacion de Señal**, presione **Enter** para ver la informacion detallada sobre la señal. Solo disponible cuando hay señal DTV.



Establecer Codigo PIN

Introduzca la contraseña para que pueda ver el programa encriptado.

Contraseña por defecto 0000



Lista de Canales

Presione **ENTER** para seleccionar **Lista de Canales**, presione **ENTER** para entrar en el sub menu.

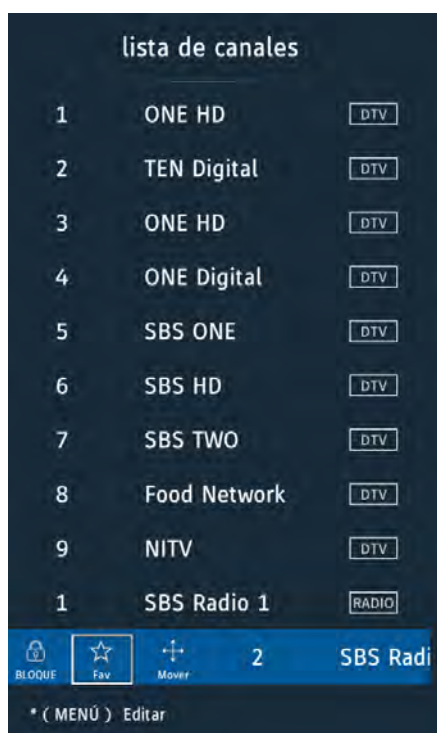

Presione **MENU** para editar el programa.

(Funciones Disponibles: Bloqueo/Fav/Mover/Borrar)

Menu TV

Hora

1. Presione **▼** / **▲** para seleccionar la opción que quiera ajustar en el Menú Hora.
2. Presione **Enter** para ajustar.
3. Una vez terminado el ajuste, Presione **MENU** para guardar y volver al menú anterior.

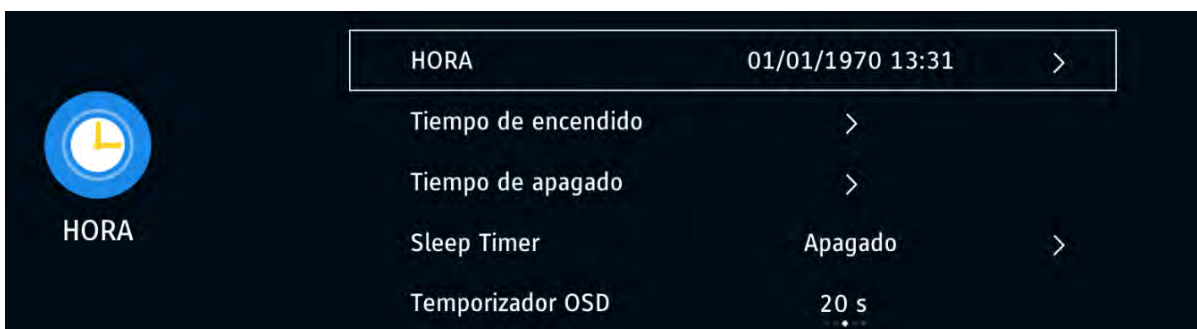
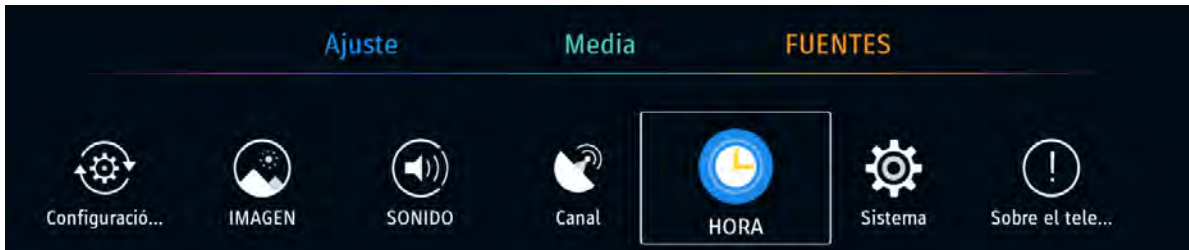

Tiempo de encendido

Presione **▼** / **▲** para seleccionar **Tiempo de Encendido**, y establecer la fuente predeterminada, el canal predeterminado y el volumen predeterminado que aparecerá cuando encienda la televisión.

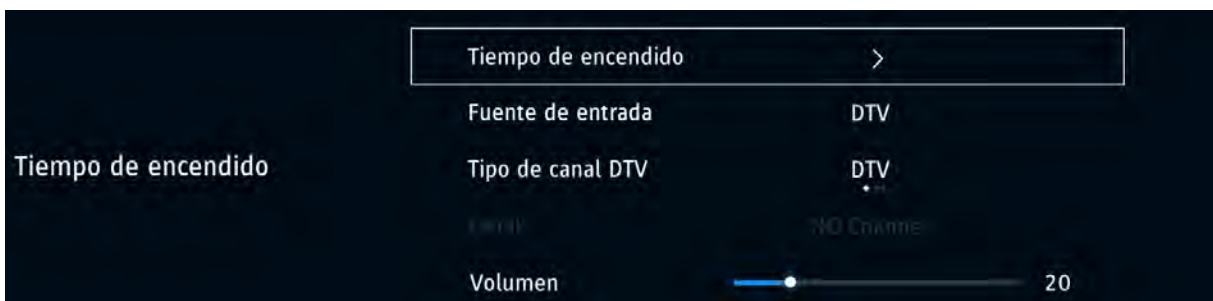

Presione **▼** / **▲** / **◀** / **▶** para ajustar la hora.

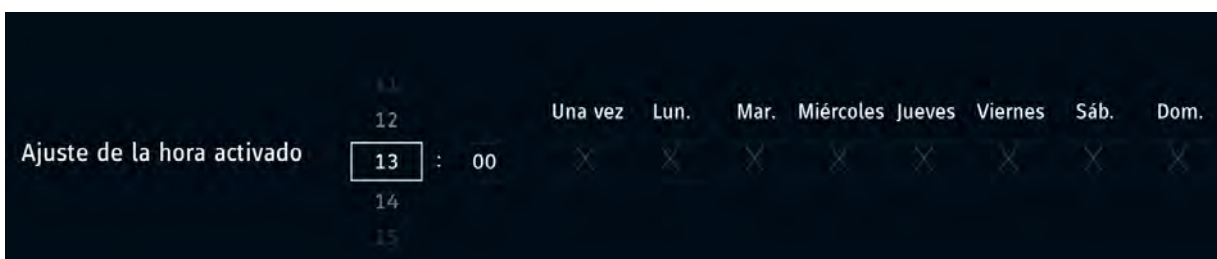

Apagado

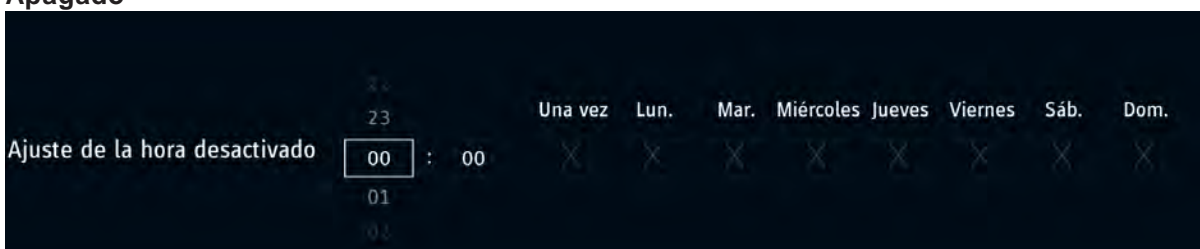

Presione **▼** / **▲** para seleccionar **Apagado** para apagar la televisión a la hora que haya puesto. Presione **▼** / **▲** / **◀** / **▶** para ajustar la hora.



Menu TV

Auto Apagado

Presione **[▼]** / **[▲]** para seleccionar **Auto Apagado**.

(Opcional: off, 10min, 20min, 30min, 60min, 90min, 120min, 240min).

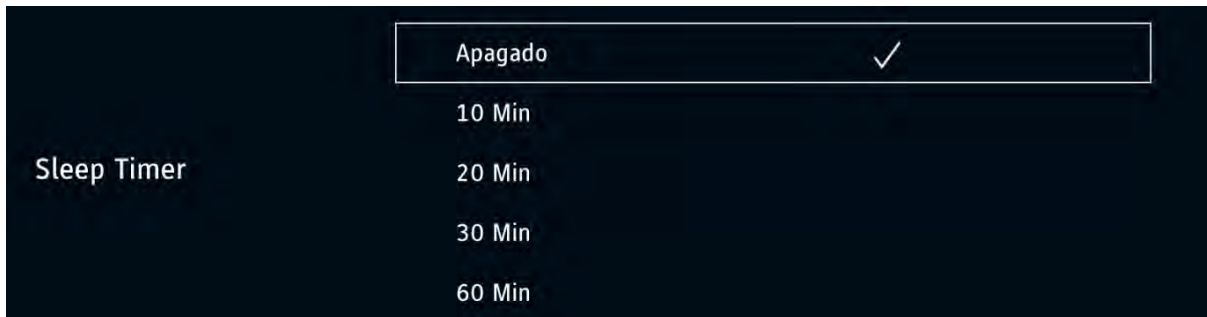

Temporizador

Presione **[▼]** / **[▲]** para seleccionar **OSD Timer**, Press **◀ / ▶** to select.

(Optional: Never, 10S, 20s, 30s, 60s).

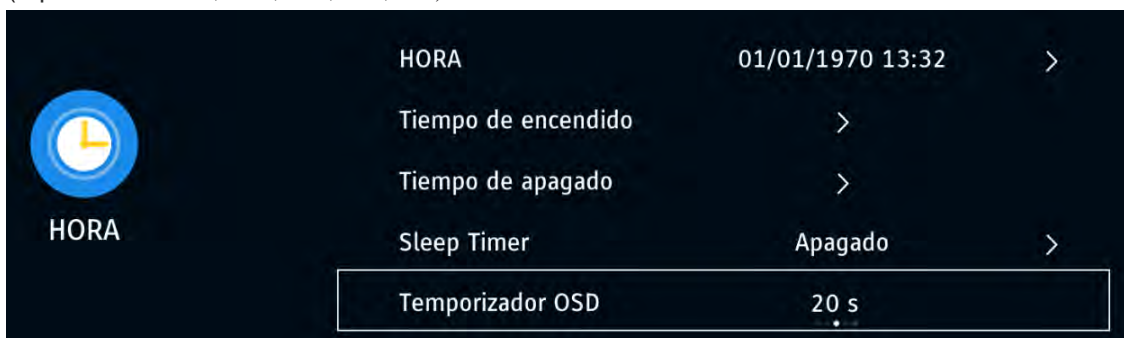

Apagado Automatico

Presione **[▼]** / **[▲]** para seleccionar **Apagado Automatico**, Presione **◀ / ▶** para seleccionar. (Optional: Off, 3H, 4H, 5H).

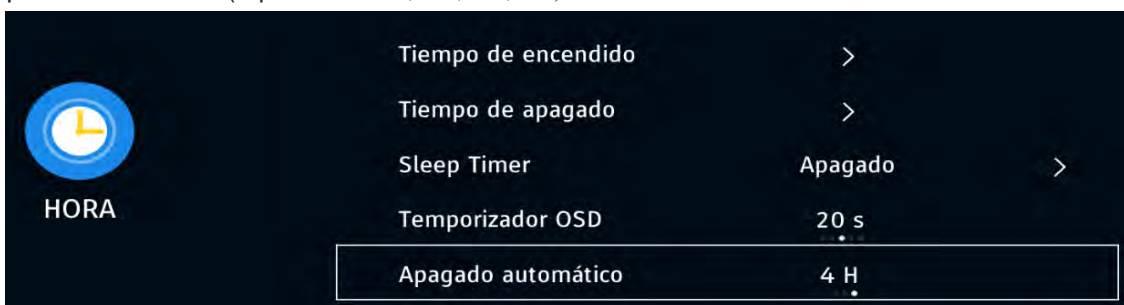

Sistema

1. Presione **▼/▲** la opción que quiera configurar en el menú sistema.
2. Presione **Enter** para ajustar.
3. Una vez terminado el ajuste, presione **Enter** para guardar y volver al anterior menú

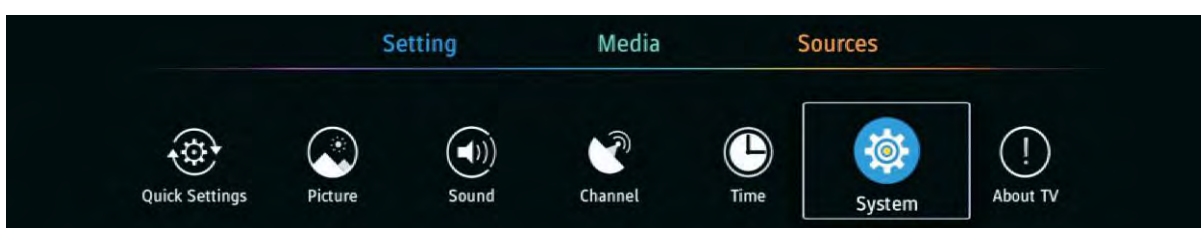

Menu TV

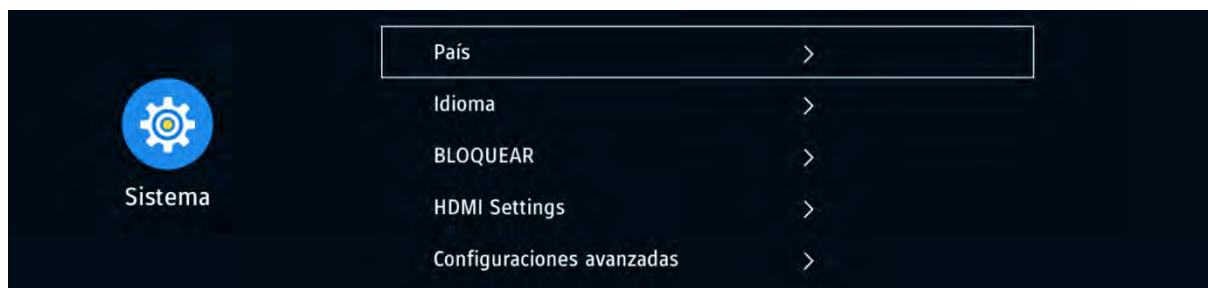

País

Presione los botones **▼** / **▲** para seleccionar **PAÍS**, Presione **◀** / **▶** para seleccionar.



Idioma

Presione los botones **▼** / **▲** para seleccionar el **IDIOMA**. Presione **◀** / **▶** para seleccionar.

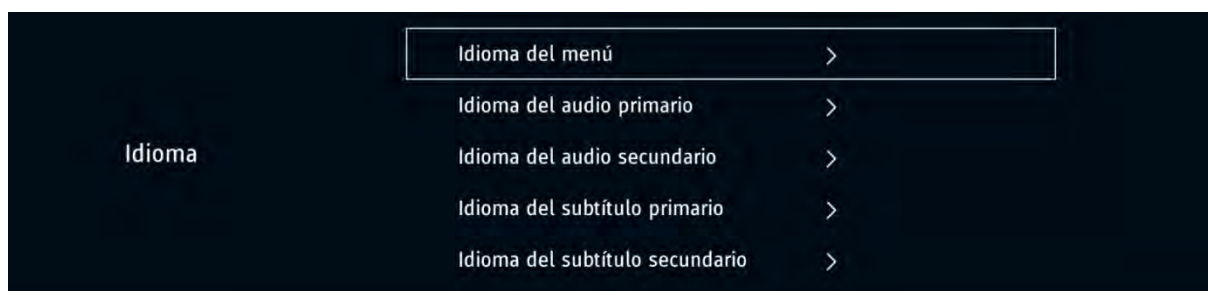

MENU Idioma

Presione los botones **▼** / **▲** para seleccionar el idioma.

Idioma de Audio

Presione **▼** / **▲** para seleccionar el **Audio Principal** y el **Audio Secundario**

Presione **◀** / **▶** para seleccionar el idioma de audio.

Idioma de subtítulo

Presione **▼** / **▲** para seleccionar el Idioma del **subtítulo principal y el secundario**.

Presione **◀** / **▶** Para seleccionar el idioma.

Bloqueo

Presione **▼** / **▲** para seleccionar bloqueo. Presione **◀** / **▶** para seleccionar

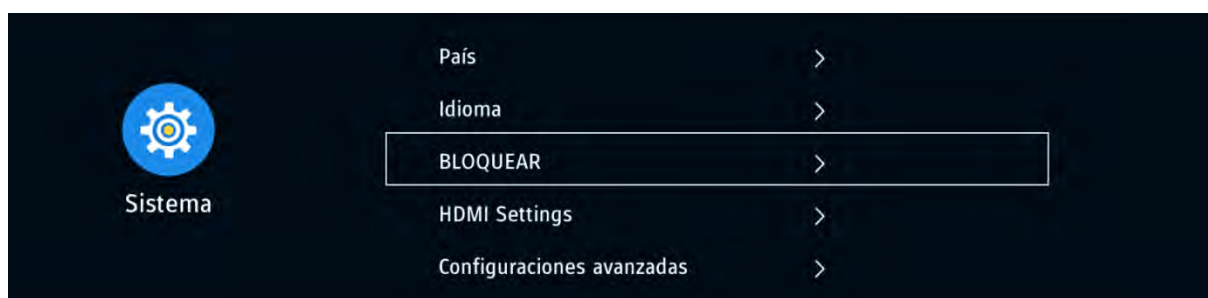

Menu TV

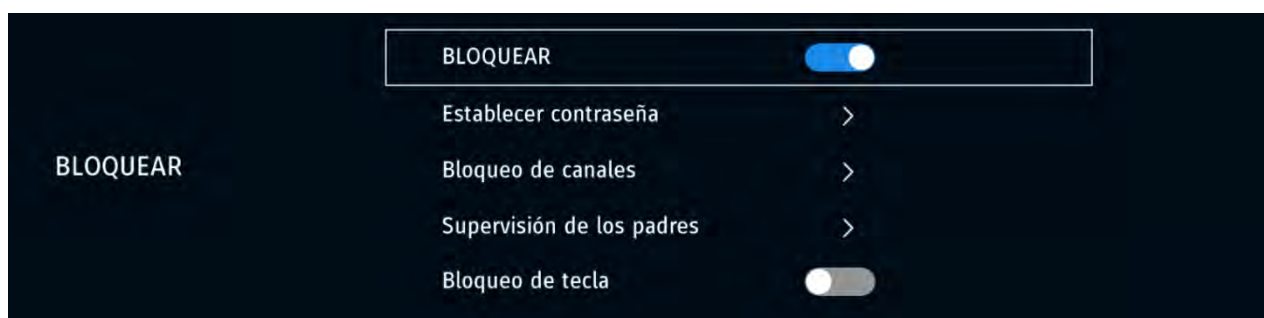

Presione **[▼]** / **[▲]** para seleccionar **bloqueo** y presione **[X]** / **[X]** para establecer.
(Contraseña predeterminada: 1417).

Establecer Contraseña

Presione **[▼]** / **[▲]** para seleccionar Establecer Contraseña. Contraseña predeterminada: **0000**

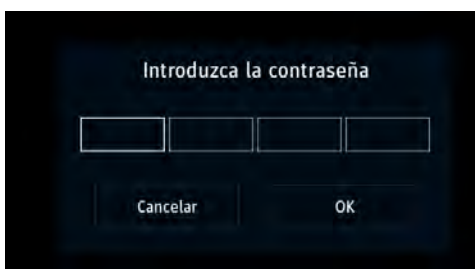

Bloqueo de Canal

Presione **[▼]** / **[▲]** para seleccionar **Bloqueo de Canal** y presione el botón verde para bloquear/desbloquear el canal.

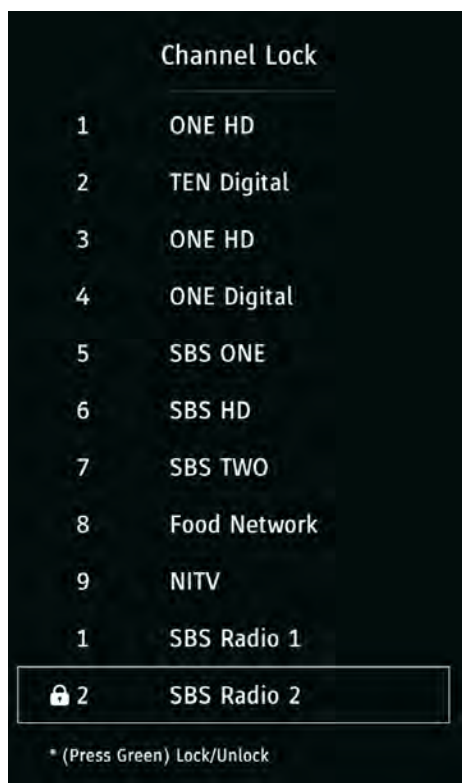

Menu TV

Algunos programas no son apropiados para niños. Los padres pueden bloquear programas inadecuados estableciendo un control parental.

Presione ▼ / ▲ Para seleccionar el Control Parental.

Presione ▼ / ▲ para seleccionar DE, 4,5,6,7...18.(Edad del niño)



Bloqueo de tecla.

Seleccione para bloquear/ desbloquear el teclado.



Configuración HDMI

Presione para establecer la función HDMI CEC.

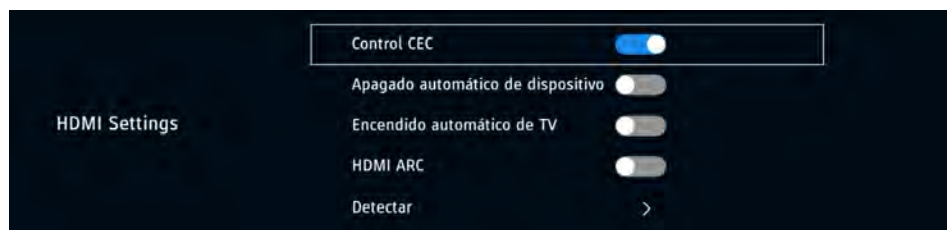

Ajustes Avanzados

Configuración PVR&Time-Shift Configura la función PVR&Time shift.

Problema de audición Muestra la descripción del programa.

Asistente de configuración Entra en la primera instalación para establecer la configuración.

Modo Tienda Entra en el modo tienda.

Pantalla Azul ON/OFF pantalla azul.

Sobre la TV

1. Presione ▼/▲ para seleccionar la opción que quiera ajustar en el menú "Sobre la TV".

2. Presione Enter para ajustar.

3. Una vez acabado el ajuste, presione ENTER para guardar y volver al menú anterior.

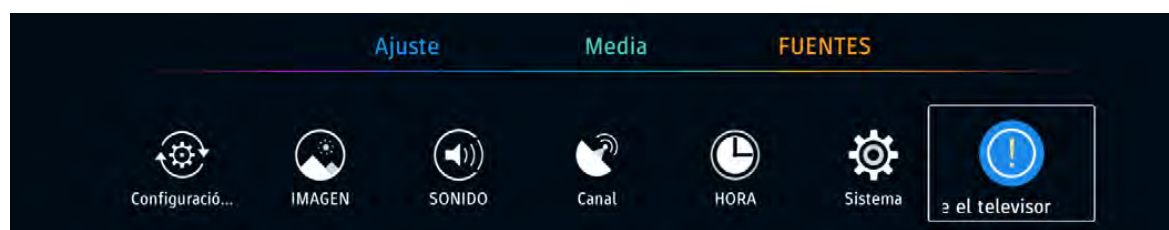

Menu TV

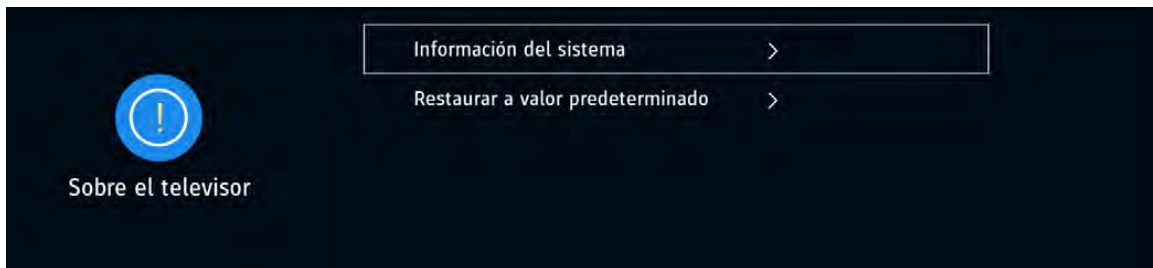

Información del sistema

Presione **【▼】 / 【▲】** para seleccionar **Información del sistema**, después presione **ENTER** para entrar.



Restaurar valores predeterminados

Presione **【▼】 / 【▲】** para seleccionar **Restaurar valores predeterminados** para restaurar los ajustes

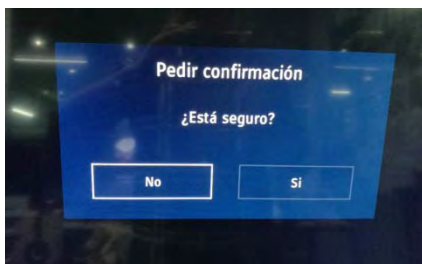

MEDIA

Presione **【◀】 / 【▶】** para seleccionar el menu **MEDIA**

Presione **【▼】 / 【▲】** para seleccionar.



Menu TV

Películas

Presione **[▼]** / **[▲]** Para seleccionar películas.

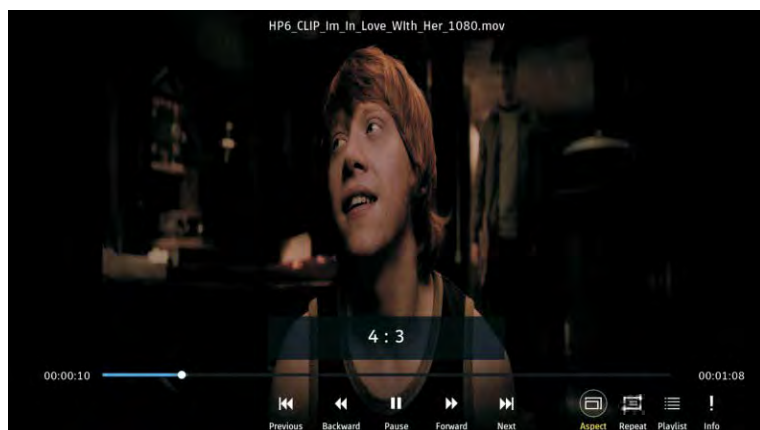

Presione para reproducir la anterior película.



Presione para retroceder más rápido.



Presione para pausar la película.



Presione para avanzar más rápido.



Presione para reproducir la siguiente película.



Presione para ajustar escala



Presione para repetir película.



Ver la lista a reproducir.



Ver información de la película.





Musica

Presione **[▼]** / **[▲]** para seleccionar Música.



Menu TV









-  Presione para repetir musica
-  Presione para retroceder más rapido.
-  Presione para parar la música
-  Presione para avanzar más rapido.
-  Presione para seleccionar la codificación de la letra

Fotos

Presione **[▼]** / **[▲]** para seleccionar fotos.

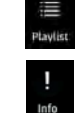

-  Presione para ver la foto anterior
-  Rota 90° en el sentido contrario a la agujas del reloj.
-  Presione para parar la foto.
-  Rota 90° en el sentido de las agujas del reloj
-  Presione para ver la siguiente foto.
-  Presione para volver a ver las fotos en la carpeta actual
-  Vea la lista a reproducir
-  Vea la informacion de la foto

Menu TV

EPG

Presione EPG en el mando para seleccionar.

Guía del programa

LIVE: Basketball: Friday Night NBL

After twice surrendering big leads before losing, Townsville showed they can grind out a win as Luke Schenscher led the Crocs over the Kings. They host defending champs Perth, who last beat the Hawks....
Fri Nov 05 17:00-19:00 DTV Deportes

	18:00	18:30	19:00	19:30	20:00
1 ONE HD	LIVE: Basketball: Friday Night NBL		Drag Racing: ANDRA Pro Series		Rugby: Grand Slam...
2 TEN Digital	NCIS		Law & Order: S.V.U.		Go Girls
3 ONE HD	LIVE: Basketball: Friday Night NBL		Drag Racing: ANDRA Pro Series		Rugby: Grand Slam...
4 ONE Digital	LIVE: Basketball: Friday Night NBL		Drag Racing: ANDRA Pro Series		Rugby: Grand Slam...
5 SBS ONE			Sin información		
6 SBS HD			Sin información		
7 SBS TWO			Sin información		

* Seleccionar para ver más...

Info

Presione para ver la información del programa.

Grabar

Presione para establecer la hora de grabación del programa.

Guía del programa

LIVE: Basketball: Friday Night NBL

Recordatorio

After twice surrendering big leads before losing, Townsville showed they can grind out a win as Luke Schenscher led the Crocs over the Kings. They host defending champs Perth, who last beat the Hawks....
Fri Nov 05 17:00-19:00

1 ONE HD 05/11/2010 -19:00

R 28

R 29

R 18 : 30

R 31

R 32

Cancelar OK

Cancelar Guardar

* Seleccionar para ver más...

Recordatorio

Presione para configurar la hora de recordatorio del programa y cambiar el programa a la hora que haya establecido.

Guía del programa

LIVE: Basketball: Friday Night NBL

Recordatorio

After twice surrendering big leads before losing, Townsville showed they can grind out a win as Luke Schenscher led the Crocs over the Kings. They host defending champs Perth, who last beat the Hawks....
Fri Nov 05 17:00-19:00

4 ONE Digital 05/11/2010 -19:00

R 26

R 27

R 18 : 28

R 29

R 30

Cancelar OK

Cancelar Guardar

* Seleccionar para ver más...

Menu TV

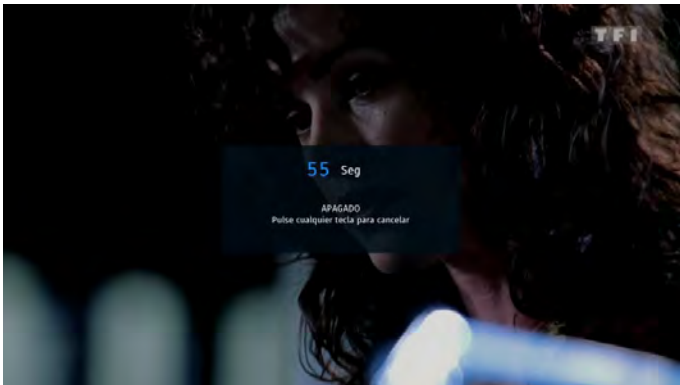

PVR

Presione PVR en el mando para seleccionar.

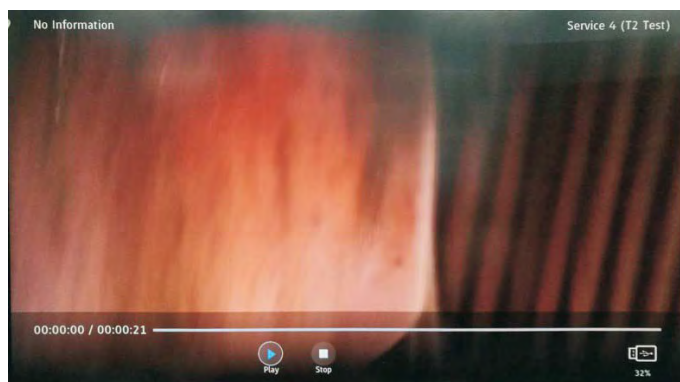

Presione Play para reproducir el archivo guardado.



Stop y fin de la grabación y salir de PVR .



Parar grabación.



Presione para retroceder más rápido



Presione para avanzar más rápido.

FUENTES

Presione [◀] / [▶] para seleccionar FUENTES en el menu principal. Presione ENTER para seleccionar FUENTES.

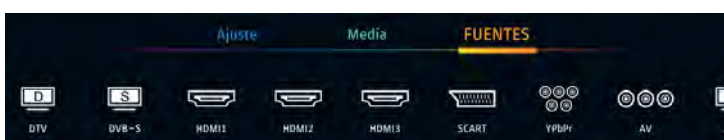

Menu TV

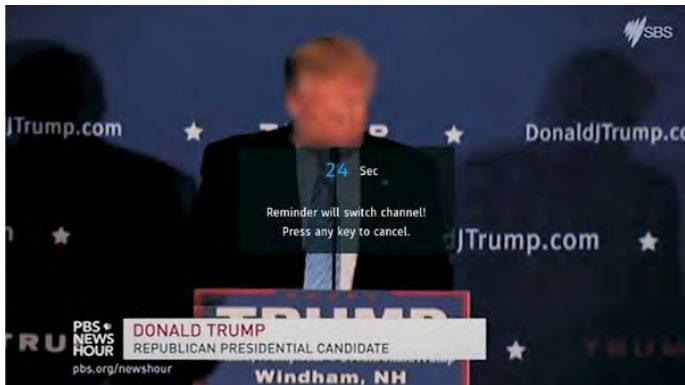

PVR

Presione PVR en el mando para seleccionar.

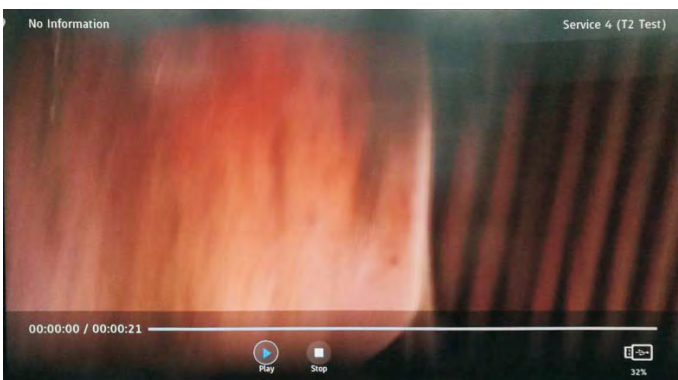

Presione Play para reproducir el archivo



Detener, finalizar la grabación y salir de PVR



Pausar grabación.



Presione para retroceder.



Presione para avanzar.

FUENTE

Presione [◀] / [▶] para seleccionar FUENTE en el menu principal. Presione ENTER para seleccionar fuente.

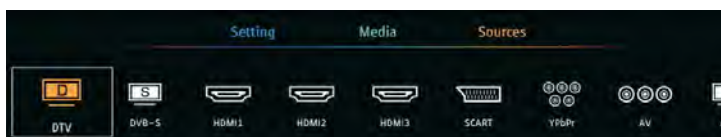

AYUDA

Sin corriente	Compruebe si el cable AC de la TV esta enchufado o no. Si sigue sin corriente por desenchufe y vuelva a enchufar pasados 60 segundos y vuelva a encender la televisión.
La señal no se recibe correctamente	<ul style="list-style-type: none"> • En caso de imagen doble o fantasma, si hay un edificio alto o una montaña. Puedes ajustar el efecto de imagen manualmente: consulte las instrucciones de la regulación Vernier o cambie la dirección de la antena. • Si usa una antena interior, bajo algunas circunstancias, recibir la señal será mas difícil. Puede cambiar la dirección de la antena para ajustar el efecto de la imagen. Si no puede cambiar el efecto de la imagen siguiente la instrucción anterior, deberá usar una antena externa.
Sin imagen	<ul style="list-style-type: none"> • Verifique que la antena en la parte posterior del televisor este conectada correctamente. • Pruebe a seleccionar otros canales y verifique si el problema es del televisor o no
Video sin audio	<ul style="list-style-type: none"> • Incremente el volumen. • Verifique que el televisor este en modo silencio o no y presione el botón de silecion para que el sonido se reanude.
El audio está bien pero hay error de color o falta de imagen	<ul style="list-style-type: none"> • Aumente el brillo y el contraste.
Imagen estática de nieve y ruido	<ul style="list-style-type: none"> • Verifique que la antena en la parte posterior del televisor este conectada.
Linea de nivel discontinua	<ul style="list-style-type: none"> • Puede haber interferencias de otros electrodomésticos. Apague este tipo de aparatos.
El televisor no responde al mando a distancia.	<ul style="list-style-type: none"> • Puede que la localización de la antena no sea correcta. • Apunte directamente con el mando al sensor de la TV Si todavía no hay respuesta, compruebe que no haya plásticos interfiriendo y compruebe que las baterías este bien colocadas. • El televisor cambiara a STANDBY si no hay respuesta del mando en pocos minutos.
No hay video (Modo PC)	<ul style="list-style-type: none"> • Compruebe si el cable está conectado a la entrada VGA . • Compruebe que el cable no este dañado.
Brillo vertical (Modo PC)	<ul style="list-style-type: none"> • Entre al menu principal y use el regulador de reloj para eliminar el brillo vertical.
Rasgadura horizontal (Modo PC)	<ul style="list-style-type: none"> • Ajuste el sonido horizontal en el menu principal para borrar la rasgadura.
La pantalla es muy oscura o brillante (Modo PC)	<ul style="list-style-type: none"> • Ajuste el contraste o el brillo en el menu principal.
Funcion PC no responde	<ul style="list-style-type: none"> • Compruebe si el PC es compatible con el Televisor
Linea de corte en conexión RCA	<ul style="list-style-type: none"> • Por favor use cables de buena calidad.
El problema aun persiste	<ul style="list-style-type: none"> • Desconecte el cable de alimentación y espere 30 segundos, luego vuelva a conectar, si hay algun problema con el televisor, póngase en contacto con el servicio de atención al cliente

Habra imagen complete y el brillo bajara si el televisor esta encendido: Por favor, no mantenga el televisor encendido con la imagen estatica mucho tiempo, el MENU o una misma imagen con mucha diferencia en brillo.

ESPECIFICACIONES TECNICAS

Tamaño de Pantalla	Consumo de energía	Principales accesorios
16"	24W	Manual de usuario x1 Control remoto x1 Cable alimentación x1 Baterías AAA x2
19"	36W/48W	
20"	36W/48W	
22"	36W/48W	
24"	36W/48W	
28"	36W	
32"	56W/65W/100W	
39"/40"	60W/70W/76W	
42"	67W/70W/95W/100W	
43"	65W/80W	
50"	100W/108W/135W	
55"	100W/135W/140W/160W	
65"	159W/165W/195W	

★ Vida útil: 60,000 Hrs.

CONTROL REMOTO

1. POWER: Encienda o deje el televisor en Standby.
2. MUTE: Presione para silenciar. Presione de nuevo o VOL+ para activar el sonido.
3. 0-9: Presione 0-9 para seleccionar un canal directamente mientras ve la Televisión. El canal cambiara después de 2 segundos.
4. DTV/ATV: Cambie entre televisión analógica y digital
5. e; Vuelva al programa visto anteriormente.
6. S.MODE: Presione para pasar por las diferentes configuraciones de sonido.
7. SLEEP: Seleccione la cantidad de tiempo antes de que la TV se apague automáticamente
- 8 MTS: Presione para buscar los modos NICAM.
9. P.MODE: Presione para recorrer las diferentes configuraciones de imagen
10. MENU: Permite navegar por los menús en pantalla.
11. SOURCE: Abra el menú principal, presione para mostrar las diferentes fuentes.
12. ENTER: Le permite navegar por los menús en pantalla y ajustar la configuración del sistema según sus preferencias.
13. EXIT: Salga del menú o submenú y cancele la función en proceso.
14. DISPLAY: Presione para mostrar la fuente y la información del canal

Instalación de batería:

Retire la tapa del compartimento de la batería en la parte posterior del control remoto deslizando la tapa hacia abajo. Coloque las pilas AAA dentro del compartimento de la batería con sus extremos + y – alineados como indicado. No mezcle baterías viejas y nuevas o diferentes tipos de baterías. Desclice la tapa hasta que oiga CLIC.

USO DEL CONTROL REMOTO:

A menos que se indique lo contrario, el control remoto puede operar todas las funciones de la TV. Siempre apunte el control remoto al sensor frente al televisor.

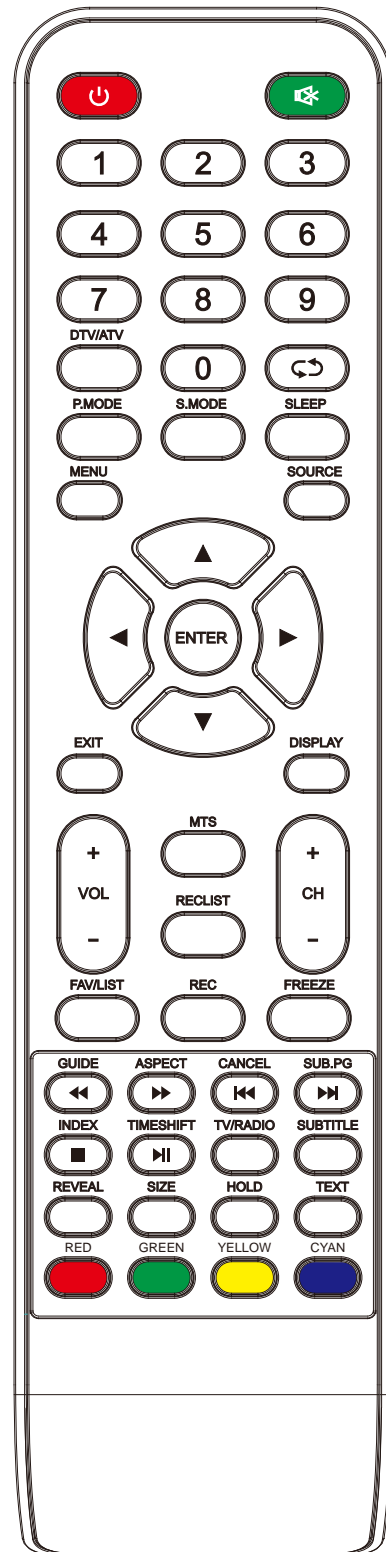

15. VOL+NOL-: Presione para subir /bajar el volumen.
16. TV/RADIO: Al ver la televisión, le permite cambiar entre los modos de TV y Radio.
17. GUIDE: 1. Lanza el GPE (Guía de Programa Electrónica) 2. Retroceso rápido en modo PVR o Media Player
18. TIME SHIFT: 1. Función DTV cambio del tiempo del canal. 2. Reproducir en modo PVR o Media player.
19. CANCEL: 1. CUando se selecciona una página en el modo de texto, puede tomar algún tiempo antes de que esté disponible, al presionar la tecla CANCELAR volverá al modo de TV. Cuando se encuentra la página requerida, el número de página aparecerá en la parte superior de la imagen de la televisión, presione la tecla CANCELAR para volver.
20. NDEX: 1. Solicite el índice en el Teletexto. 2. Salga de la función de reproducción en modo PVR y Media Player.
21. SIZE: Cambiar el tamaño de la pantalla en modo teletexto.
22. REVEAL: Muestre o esconda palabras ocultas.
23. Botones con colores: Conmutador de teletexto de las partes analógicas, selección de elementos en el menú de las partes digitales y la práctica de MHEG5 en el menú DVB..
24. CH+/CH- : Presione para cambiar de canal.
25. FAV/LIST: Presione PARA abrir su lista favorita. Después puede seleccionar su canal preferido.
26. ASPECT: 1. Seleccione la escala de la imagen.
2. Avance rápido en modo PVR o Media player.
27. FREEZE: presione para congelar la imagen
28. SUB.PG 1. Presione para acceder a la sub página.
2. Siguiendo capítulo en PVR or modo Media Player.
29. SUBTITLE: Para mostrar y configurar el idioma de DTV actual.
30. HOLD: HOLD On u Off para mostrar la pagina actual.
31. TEXT: Encienda o apague el teletexto.
32. RECLIST: Muestre la lista guardada.
33. REC: La grabación comienza en el modo PVR.

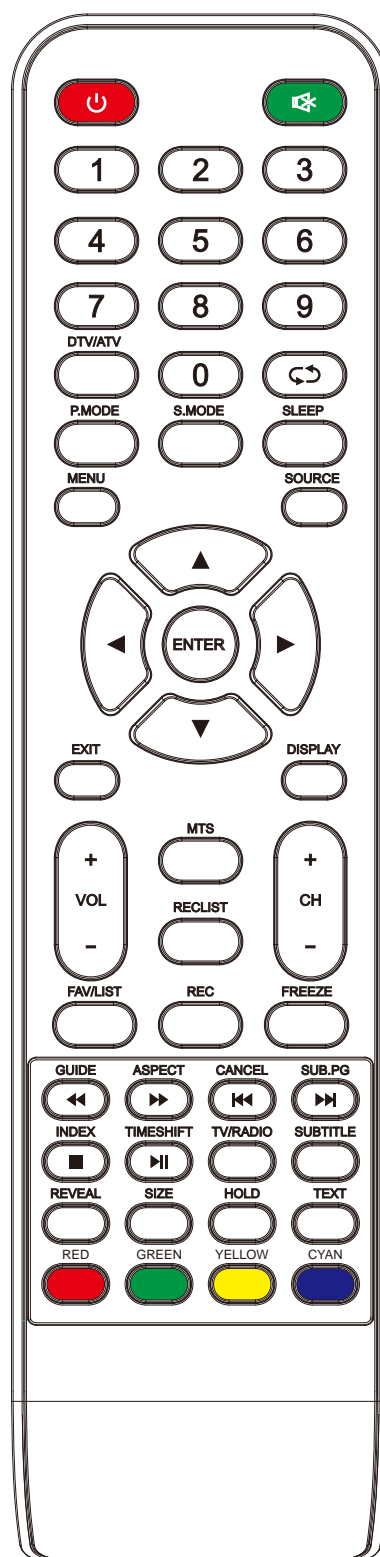

DECLARACIÓN DE CONFORMIDAD

NEVIR, S.A. declara bajo su responsabilidad que el aparato indicado cumple los requisitos de las siguientes directivas:

DIRECTIVA EMC

EN55032:2012+AC:2013
EN55024:2010,
EN55020:2007+A11:2011
EN61000-3-2/3;
EN 303340V1.1.2;
EN303372-2V1.1.1
EN60065:2014

LOW VOLTAGE DIRECTIVA EEC

Product Name 50 " LED TV
Model/Type No. LE-5019N-T/T2/S/S2/C
NVR-7902-50-4K2-N
XXXXXXXXXXXXXXXX50XXXXXXXXXXXXXXXX
(Where "X" can be any alphanumeric of
a-z, A-Z or 0-9 or blank & "-".)

Standard EN 60065 2014

La Directiva Europea 2002/96 / CE sobre Residuos de Aparatos Eléctricos y Electrónicos (RAEE) requiere que los electrodomésticos no deben desecharse en el flujo normal de desechos municipales sin clasificar. Los electrodomésticos antiguos se deben recoger por separado para optimizar la recuperación y el reciclaje del material que contienen y reducir el impacto en la salud humana y el medio ambiente. El símbolo de "cubo de basura" tachado en el producto le recuerda sus obligaciones de que cuando deseche el aparato, debe ser recogido por separado. Además de eso, las baterías gastadas y / o el acumulador deben eliminarse antes de la entrega de RAEE, a través de canales de recolección separados provistos para este propósito (distribuidores y / o instalaciones de las autoridades locales) Para cumplir con la norma UNE EN-60335, indicamos que si el cable flexible está dañado, solo puede ser reemplazado o reparado por un servicio técnico reconocido por NEVIR S.A. acorde a las herramientas especiales que se requieren.

