



# nevir®

NVR-7706-40FHD2S-P

NVR-7706-40FHD2S-B

NVR-7706-40FHD2S-A



MANUAL DE INSTRUCCIONES

• Características del Aparato	3
• Avisos de la Seguridad	4
• Equipo de Teclado y Conexiones Traseras	7
• Funcionamiento del Aparato	8
• Funcionamientos de las Teclas del Mando a Distancia	9
• Primera Instalación	10
• Selección de la Fuente de la Entrada	11
• Menú de la Búsqueda	11
• Menú de los Canales	12
• Guía de los Programas	20
• Lista Registrada	21
• Menú Imagen	22
• Menú Sonido	23
• Menú de Tiempo	24
• Menú de Bloqueo	26
• Menú de Ajustes	27
• Media	30
Fotos	30
Música	31
Película	32
Texto	32
• Eliminar Problemas	33
• Características Técnicas	34
• Características del Producto	35
• Esquema de la Instalación	36

### ESTIMADO/A CLIENTE

Por favor leer el manual del uso con cuidado antes de continuar.

#### El Aparato tiene las Características siguientes:

- Mando a Distancia con Funcionamiento Completo
- Visualización de todos los ordenes y menús para todos los procesos realizados en la pantalla (Sobre la imagen de la pantalla)
- Soporte de menú OSD multilingual
- Memoria de 100 canales analógicos (**Opcional**)
- Opción de la búsqueda automática
- Tiempo de ENCENDIDO/APAGADO Programable
- Stand-by automatico después del programa
- Formato del Imagen Automático, 4:3, 16:9, Hacer zoom 1 o Hacer zoom 2) descripción
- Teletexto rápido con memoria de 1000 canales
- Conexión digital con entrada de HDMI
- Reproducción de archivos de audio, imagen y películas a través del puerto USB
- Memoria de 4000 canales digitales (**Opcional**)
- Módulo CI
- Entrada de AV
- Entrada YPbPr
- Entrada de SCART
- Salida de Auriculares
- Salida Digital de Voz SPDIF
- DVB T2/C (**Opcional**)
- DVB T2/C/S2 (**Opcional**)
- DVB S2 (**Opcional**)

	<b>CUIDADO</b> <b>NO ABRIR LA TAPA O LA PARTE TRASERA</b>	
CONSULTAR CON PERSONAL TÉCNICO AUTORIZADO PARA CUALQUIER REPARACION		



La presente señal advierte al usuario de posibles riesgos de choques eléctricos



la presente señal se usa para avisar a el/la usuario/a sobre instrucciones importantes del uso y mantenimiento (servicio) establecidas en este manual.

- Asegúrese que el voltaje de la red local de la electricidad sea compatible con el voltaje que incluye la etiqueta de la identidad ubicado detrás del equipo.
- Este equipo Clase I. Se necesita conectar con un enchufe a tierra.
- Las piezas del equipo del aparato son sensibles ante el calor. La temperatura máxima del ambiente no deberá exceder 40°C.
- Colocar el producto con un espacio mínimo de 10 cms a su alrededor para una ventilación suficiente.
- No tapar los agujeros de la ventilación traseros o laterales del equipo. No cubrir los agujeros de la ventilación con objetos como periódico, manteles, cortinas.
- Instalar el aparato lejos de las fuentes del calor (chimenea) o de los aparatos que crean un área de electricidad y magnética fuerte.
- La Humedad de las habitaciones donde es instalado el equipo no se debe exceder 85 % de humedad relativa.
- No exponer la unidad a la luz directa del sol.
- No exponer la unidad a golpes o a vibración mecánica.
- No colocar la unidad en lugares con polvo.
- No se debe poner objetos llenos con agua sobre el aparato (por ejemplo, un vaso).
- Se puede observar transpiración en la pantalla (y en algunas piezas dentro del equipo del aparato) al transportar el equipo desde un lugar frío a un lugar donde hace calor. Esperar a que se evapore la humedad antes de ponerla de nuevo en funcionamiento.
- En caso de tormentas con aparato eléctrico le recomendamos que desenchufe la unidad de la red y la desconecte de la antena para que no se vea afectado por ondas eléctricas o electromagnéticas peligrosas. Por este motivo sitúe la unidad con fácil acceso a la toma de corriente y de la antena para poder desenchufarla con facilidad. No poner objetos como vela encendidas u otras fuentes de calor sobre el aparato.



## Montaje

- Montar el Aparato cerca de un enchufe que sea fácilmente accesible.
- Colocar el equipo sobre lugares planos y estables.

## Montaje el equipo del aparato sobre la pared

**Aviso:** Se necesitan dos personas para este proceso.

Para una instalación segura, tenga en cuenta las siguientes consideraciones de seguridad:

- Revisar que la pared es adecuada para soportar el peso de la unidad.
- Atender a las instrucciones de montaje, asegurándose que la instalación se realiza en una pared plana y cuenta con los tornillos adecuados para su instalación. Por otro lado, asegúrese que los cables del aparato estén bien colocados y no sean un obstáculo.

## ADVERTENCIA

- Antes de instalar el equipo asegúrese de colocarlo en un lugar adecuado para su peso.
- No sitúe el equipo sobre superficies inestables ni permita que la unidad sobresalga del mismo.

## Transporte del Aparato

- Desmonte todos los cables antes de transportar el aparato.
- Coja la unidad desde la parte inferior. No presionar el panel LED.
- No exponga el aparato a vibraciones excesivas mientras lo transporta.
- Embale el aparato con los materiales originales de embalaje para su transporte.

## Panel LED

- Los materiales usados en este producto son frágiles. Por este motivo se pueden romper en caso de caídas o golpes.
- El Panel LED es un producto alta tecnología y puede mostrar algún pixel brillante no activo de color azul, verde o rojo que no afecta a su rendimiento.

## Mantenimiento

- Desenchufe la unidad antes de limpiarla. Use un limpiador de vidrio para limpiar la pantalla sin presionar el panel LED y con un paño suave.
- No use productos de limpieza que contengan acetona, alcohol y productos abrasantes pues puede dañar el panel.
- Si algún objeto o líquido se introduce en la unidad, desenchúfela inmediatamente y contacte con un servicio técnico autorizado.
- No abra la unidad. Si así lo hiciera puede ponerse a sí mismo en peligro como a la propia unidad. Contacte siempre con personal técnico cualificado.
- Conserve la caja de cartón y los materiales originales de embalaje para poder empaquetar nuevamente su equipo si fuera necesario

## Salud Humana y medioambiental

Es conforme a la Reglamentación WEEE.

**WEEE**

**Este aparato está fabricado con piezas que deben ser recicladas de acuerdo a la normativa WEEE vigente.**

**No se debe tirar a la basura común**



### **ELIMINACIÓN DE RESIDUOS DE EQUIPOS ELÉCTRICOS Y ELECTRÓNICOS POR PARTE DE USUARIOS PARTICULARES EN LA UNIÓN EUROPEA**

Según la directiva de Residuos de Aparatos Eléctricos y Electrónicos (RAEE), los residuos AEE han de recogerse y tratarse por separado. Si en un futuro necesita desprenderse de este producto NO lo ponga en los residuos domésticos, envíelo a los puntos de recogida de residuos existentes en su área. De igual manera debe extraer los residuos de pilas y/o acumuladores antes de la entrega del RAEE a través de los canales de recogida separada habilitados al efecto (distribuidores y/o instalaciones de las Entidades Locales)

- No tocar el enchufe con las manos mojadas
- En caso de advertir olor a quemado o humo, desenchufe el aparato inmediatamente.
- No abra la tapa trasera de la unidad. Si así lo hiciera quedaría expuesto a una posible descarga eléctrica.
- Usar un volumen excesivo en la unidad puede causar pérdidas auditivas

### **Consumo de la energía**

- Desenchufe la unidad de la toma de corriente sino va a ser usada por un periodo prolongado de tiempo
- Si apaga la unidad con el mando a distancia (STANDBY), esta continuara consumiendo energía.
- El consumo de energía se reduce con niveles de audio bajos.

La vida de uso de la unidad es de aproximadamente 10 años.



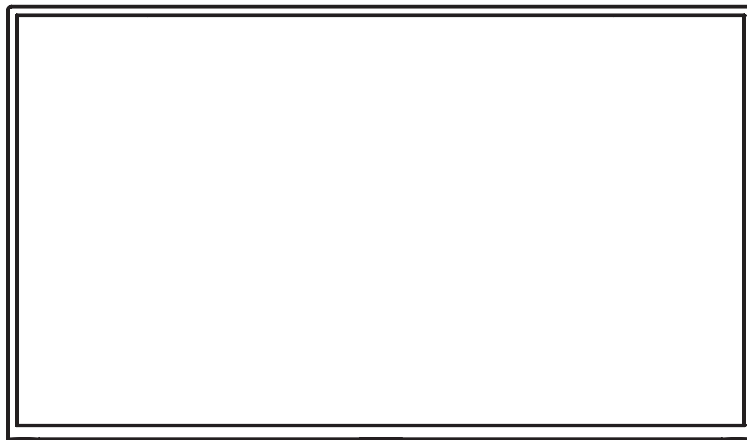

Recibidor del Mando a Distancia  
Botón de Funcionar/Apagar

□ CONEXIONES TRASERAS

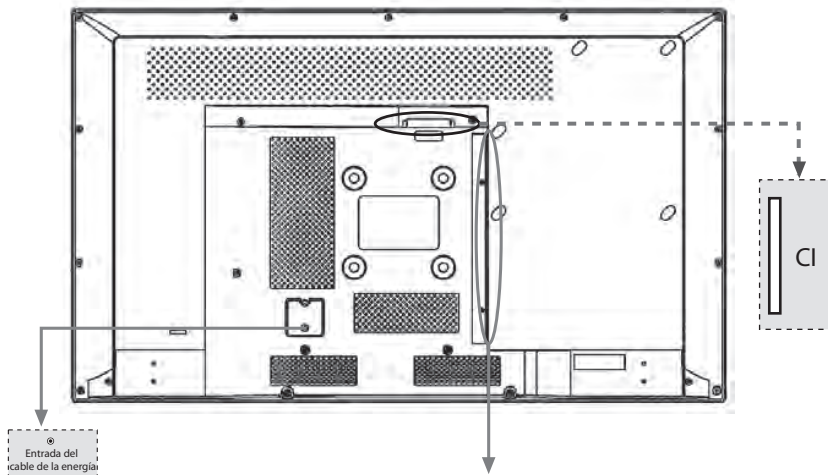

Con TUNER y LNB



Sin TUNER



Sin LNB



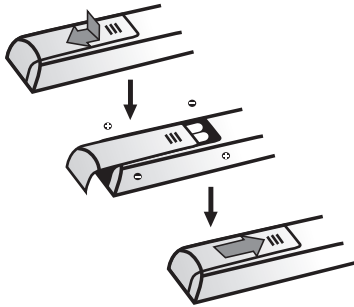

Lea las instrucciones en esta página para empezar a usar su equipo de TV y mando a distancia.

1. Inserte dos pilas AAA en el mando de distancia: Utilice solamente pilas de tipo especificado.
2. Asegúrese colocarlas con la correcta polarización.
3. No use pilas nuevas y viejas juntas.
4. No use pilas recargables.
5. No exponga las pilas a calor excesivo, ni las arroje al fuego o las abra pues podría explotar
6. Saque las pilas del mando si no va a usar la unidad por un tiempo prolongado.

7. Conecte el cable eléctrico ANTES a la televisión, DESPUÉS a la toma de corriente

**Nota:** las imágenes son meramente ilustrativas. La ubicación del conector puede variar dependiendo el modelo.

8. Conectar el cable de la antena externa o de TV por cable con el puerto de entrada de antena/cable en la parte atrás del equipo de la TV

El soquete de antena (75 Ohm - VHF/UHF/cable) puede ser usado para conectar otros aparatos conectados con una antena externa y con un modulador (grabador de vídeo, receptor de satélite y asimilados). Al principio, recomendamos que usted no conecta otros aparatos (como un grabador de vídeo, receptor de satélite y asimilados) con su equipo de TV, porque se complicará el procedimiento de la instalación por motivo de los pasos extras. Usted puede conectar estos aparatos después de completar la sintonización de los canales.

9. Encienda su TV presionando el botón POWER en la parte inferior.

**Nota:** Antes de conectar otros aparatos a los puertos AV, proceda primero a la sintonización de los canales para así evitar problemas cuando usted seleccione el aparato.

**Nota:** Desconecte el cable de la red antes de conectar cualquier aparato con su TV. En caso contrario puede causar un mal funcionamiento de su TV.



- POWER** : : Presionando la tecla Power, la unidad, si está encendida, pasa a la situación STANDBY. Si está apagada, se encenderá.
- SOURCE** : : Abre el menú de las fuentes de entrada de TV.
- : : Convierte la luz de la pantalla en el modo sueño. **(Opcional)**
- TEXT** : : Muestra teletexto
- SUBT.** : : Muestra la opción del subtítulo en teletexto.
- AUDIO** : : Selecciona el modo de Audio ( estéreo, mono)
- EPG** : : Muestra las informaciones de la publicación. EPG (Guía Electrónica de Programas). Se activa en los TVs con característica TDT y SATÉLITE.
- SAT.LIST** : : Cancela TTX. Muestra Lista de satélites (Se activa en los TVs con SATÉLITE).
- ◀▶** : : Aumenta el tamaño de fuente en TTX; Modifica el modo de imagen de TV.
- : : Retroceder en modo multimedia.
- : : Reproducir en modo multimedia. Abre el menú de la lista registrada.
- : : Pausa en modo multimedia.
- : : Avanzar en modo multimedia.
- : : Archivo anterior en modo multimedia.
- : : Pausa en modo multimedia.
- REC** : : Inicio de Grabación en fuente TDT (Se activa en los TVs con características TDT y SATÉLITE).
- : : Archivo Posterior en modo multimedia.
- FAV** : : Lista s canales favoritos en las fuentes de ATV, TDT y SATÉLITE.
- SETUP** : : Abre el menú de Ajustes (esta función es opcional).
- : : Se usa para ejecutar procesos o modifica los ajustes sobre el menú de OSD.
- OK** : : Se usa para confirmar las operaciones seleccionadas.
- MENU** : : Muestra el menú principal en la pantalla.
- EXIT** : : Salir de los diferentes menús.
- V** : : Se usa para aumentar o reducir el volumen.
- INFO** : : Da información sobre la fuente que se observa.
- MUTE** : : Silencia el audio. Presione la tecla Mute para activarlo nuevamente.
- P** : : Se usa para cambiar al canal anterior o al próximo.
- RADIO** : : Muestra los canales de radio en las fuentes TDT y SATÉLITE (Activa en los TVs con características TDT y SATÉLITE).
- SLEEP** : : Activa el modo sueño.
- S/M/D** : : Se usa para seleccionar uno de los modos de audio MONO / DUAL1 / DUAL2 / STEREO
- RES.** : : Ajusta la proporción de longitud/altura de la imagen.
- 0-9** : : Se usa para seleccionar el programa de TV o la página de TELETEXTO que usted desea ver.
- : : Activa modo 3D. Esta característica es opcional.
- : : Se usa para regresar al programa anterior.
- COLOR BUTTONS** : : Activa las funciones en los iconos con colores Rojo/verde/ amarillo/ azul.

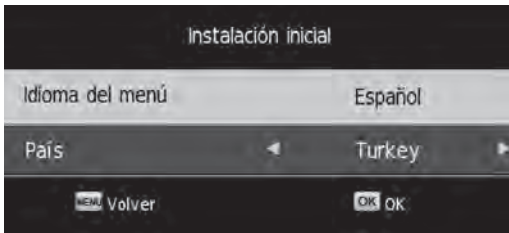

#### Idioma de OSD

Pulsar ▲ ▼ para seleccionar el idioma de OSD y Pulsar ◀▶ para ajustar.

#### País

Pulsar ▲ ▼ para seleccionar el país y pulsar ◀▶ para ajustar.

#### Conexión del TV

Pulsar las teclas ◀▶ para ajustar el programa por cable y la antena.

#### Tipo Sintonizador

Pulsar las teclas ◀▶ para seleccionar los tipos de afinador DTV + ATV / DTV / ATV y hacer una búsqueda.

#### Ajuste Automático

Pulsar OK para seleccionar el ajuste automático.

#### Volver

Pulsar la tecla MENU para entrar al submenú y después pulsar las teclas ◀▶ para seleccionar las opciones de Sí / No/Realizar en el próximo.

**\*\*Nota: Las imágenes y funciones descritas en esta página pueden variar o no estar disponibles según el modelo de televisión adquirido**

## SELECCIÓN DE LA FUENTE DE ENTRADA

Existen muchas entradas en su aparato, como ANTENA, CABLE, SATÉLITE, ATV, SCART, HDMI, AV YPBPR y USB. Para seleccionar la fuente que desea ver, pulsar la tecla SOURCE para seleccionar las teclas ▲ ▼ sobre OSD aparecido en la pantalla.

• **La imagen es sólo a efectos ilustrativos. No todos los modelos disponen de las mismas fuentes de entrada.**

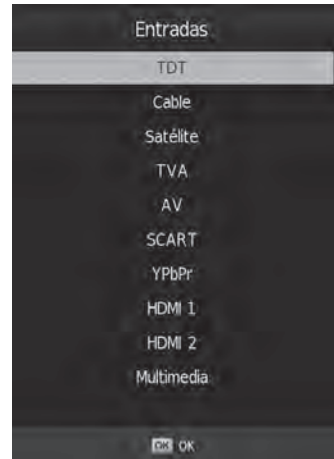

## MENÚ



Pulsar la tecla **MENU** para exponer el menú principal. Pulsar las teclas ◀ ▶ para seleccionar la opción de la Búsqueda y pulsar la tecla **OK**. Pulsar las teclas ◀ ▶ para seleccionar el submenú en el menú de la Búsqueda y después pulsar la tecla **OK**. Después de concluir el proceso en el submenú, pulsar la tecla **MENU** para volver al menú anterior y pulsar la tecla **EXIT** para salir del menú.

**\*\*Nota: Las imágenes y funciones descritas en esta página pueden variar o no estar disponibles según el modelo de televisión adquirido**



Pulsar ▲ ▼ para acceder a los menús del Modo TDT/Búsqueda Automática/Búsqueda Manual TDT /Búsqueda Manual de ATV/Editar Canal/Información de Señal/Menús de Información de CI.Pulse **EXIT** para salir.

**Búsqueda automática**

Pulsar ▲ ▼ para seleccionar búsqueda automática y Pulsar la tecla **OK** para entrar en submenú.

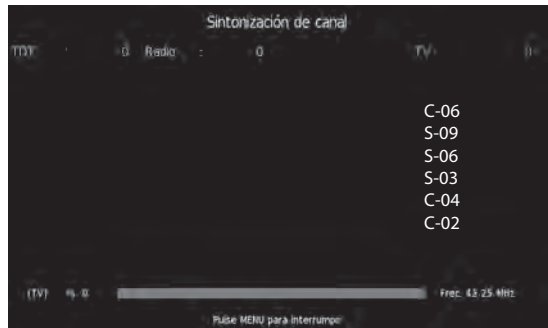

**País**

Pulsar ▲ ▼ para seleccionar país y después pulsar la tecla de ▲ ▼ para seleccionar Portugal / España / Reino Unido u otros.

**Tipo de Afinador**

Pulsar ▲ ▼ para seleccionar Tipo de Afinador y después pulsar ◀▶ para seleccionar DTV/ATV/ATV + DTV. Pulsar la tecla **OK** para entrar en el ajuste automático de canal. Pulsar la tecla **MENU** para salir del ajuste automático de canal.

**\*\*Nota: Las imágenes y funciones descritas en esta página pueden variar o no estar disponibles según el modelo de televisión adquirido**



## Ajuste Automático

Pulse ▲ ▼ para seleccionar búsqueda Manual TDT y presione OK para entrar al submenú. Presione ◀ ▶ para seleccionar El canal.

### Búsqueda manual DTV (Transmisión Digital)



Usted puede usar las teclas ◀ ▶ para cambiar el canal que desea realizar búsqueda o puede ingresar número de canal con las teclas numéricas.

### Búsqueda manual ATV



#### Nº del Programa

Para cambiar el número del programa que desea guardar, pulse las teclas ◀ ▶ o ingrese el número del programa con las teclas numéricas. Para guardar, pulse la tecla roja después de completar la búsqueda haciendo otros ajustes.

#### Sistema de Color

Con las teclas ◀ ▶ usted puede seleccionar el sistema de colores del programa deseado.

#### Sistema de Audio

Con las teclas ◀ ▶ usted puede seleccionar el sistema de sonido del programa deseado.

### Ajuste Fino

Usted puede personalizar el mejor ajuste de imagen usando las teclas ◀ ▶.

### AFC

Usted puede activar o desactivar el control de la frecuencia con las teclas ◀ ▶.

### Búsqueda

Pulsar las teclas ◀ ▶ para hacer una búsqueda. Pulsar la tecla roja para guardar.

**\*\*Nota: Las imágenes y funciones descritas en esta página pueden variar o no estar disponibles según el modelo de televisión adquirido**

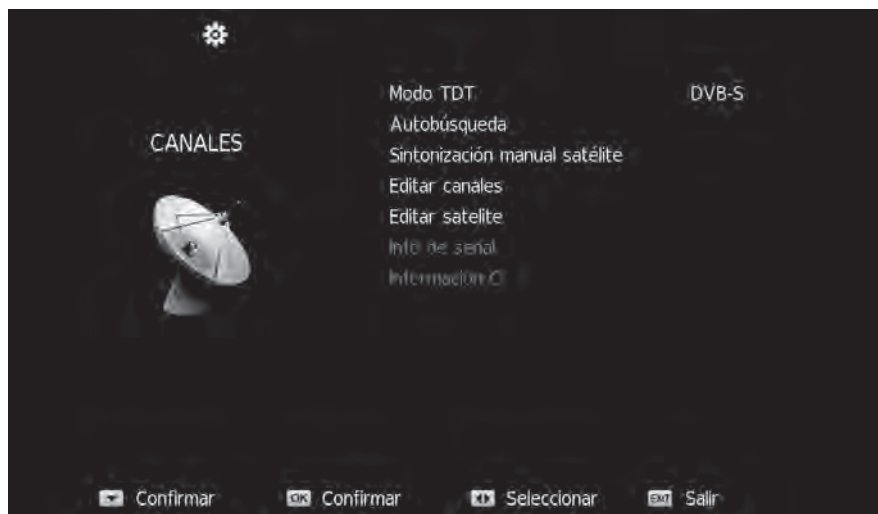

**\* NO TODOS LOS MODELOS INCORPORAN ESTA FUNCION**

Pulsar ▲ ▼ para acceder al Menú Modo satélite.

**Búsqueda Automática**

Pulsar las teclas ◀ ▶ para seleccionar Búsqueda automática y después pulsar la tecla OK para ir al submenú.

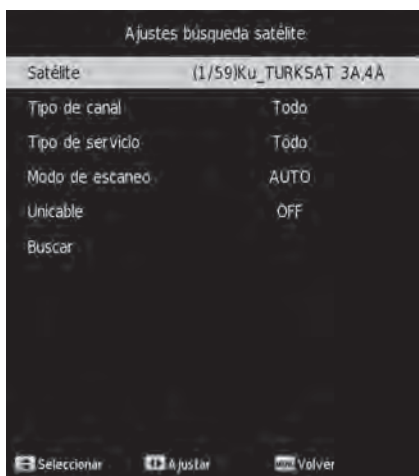

**\*\*Nota: Las imágenes y funciones descritas en esta página pueden variar o no estar disponibles según el modelo de televisión adquirido**

## Satélite

Pulsar **OK** para seleccionar un satélite y seleccionar satélite en la lista abierta.

### Tipo de canal

Pulsar las teclas ◀▶ para seleccionar el tipo de canal.

### Tipo de servicio

Pulsar as teclas ◀▶ para seleccionar el tipo de servicio.

### Modo de Escanear

Pulsar las teclas ◀▶ para seleccionar el modo de escaneo.

### Unicable

Entrar al submenú con la tecla **OK** para configurar esta

### Búsqueda

Pulsar **OK** para hacer la búsqueda.

### Búsqueda Manual de Satélite



Pulsar las teclas ▲▼ para seleccionar Búsqueda Manual de Satélite y después pulsar la tecla **OK** para ir al submenú.

### Satélite

Pulsar las teclas ◀▶ para seleccionar el satélite.

### TP

Pulsar las teclas ◀▶ para seleccionar Tp.

### Unicable

Entrar al submenú con la tecla **OK** para configurar esta

### Escanear en Red

Pulsar las teclas ◀▶ para activar la escanear en red.

### Tipo de canal

Pulsar las teclas ◀▶ para seleccionar el tipo de canal.

### Tipo de servicio

Pulsar las teclas ◀▶ para seleccionar el tipo de servicio.

### Búsqueda

Pulsar las teclas **OK** para iniciar la búsqueda.

### Arreglo del satélite

Pulsar las teclas ▲▼ para seleccionar el arreglo del satélite y pulsar la tecla **OK** para ir al submenú.

### SATÉLITE

Pulse las teclas ▲▼ en el menú y pulse la tecla **OK** para seleccionar el satélite que usted desea ajustar. Después de completar el proceso, grabar con la tecla ROJA

**\*\*Nota: Las imágenes y funciones descritas en esta página pueden variar o no estar disponibles según el modelo de televisión adquirido.**

### Menú de Canal

Pulsar las teclas ▲ ▼ para acceder a los menús MODO CABLE

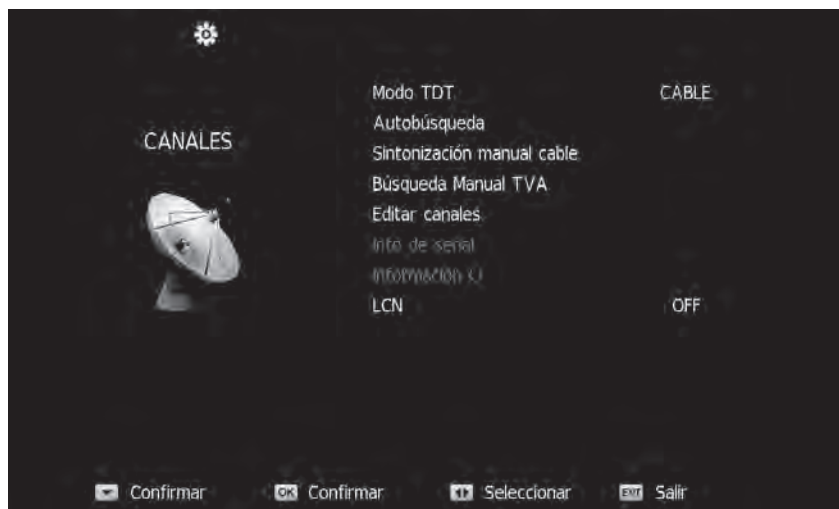

### Búsqueda automática

Pulsar las teclas ▲ ▼ para seleccionar Búsqueda Automática y después pulsar la tecla **OK** para entrar el submenú.

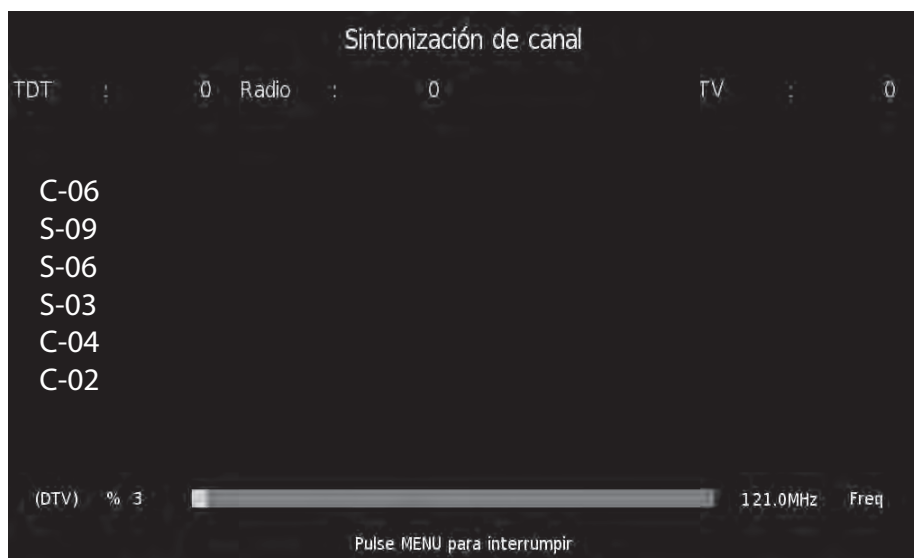

**\*\*Nota: Las imágenes y funciones descritas en esta página pueden variar o no estar disponibles según el modelo de televisión adquirido.**

### País

Pulse las teclas ▲ ▼ para seleccionar el país y después pulsar las teclas ◀ ▶ para seleccionar / España / Reino Unido u otros

### Tipo de Afinador

Pulse las teclas ▲ ▼ para seleccionar Tipo de sintonización y después pulse las teclas ◀ ▶ para seleccionar TDT/ATV/ATV + TDT.

### Modo de Escaneo

Si el tipo del ajuste es DTV / ATV + DTV, pulsar las teclas ▲ ▼ para seleccionar Modo de Escanear y pulsar las teclas ◀ ▶ para seleccionar Escanear Completo/Red.

### Identidad / Frecuencia / Proporción de Símbolos de la Red

Si el Modo de escanear es Escanear la red, pulsar las teclas ▲ ▼ para seleccionar Identidad/Frecuencia/Proporción de Símbolos de Red y pulse las teclas ◀ ▶ para ajustar después.

### Búsqueda

Pulsar la tecla **OK** para entrar en submenú. Pulsar la tecla de MENU para salir y pulsar ▲ ▼ para seleccionar las opciones de Sí/Encendido.

### Volver

Pulsar la tecla de menú para volver.

### Búsqueda Manual del Cable

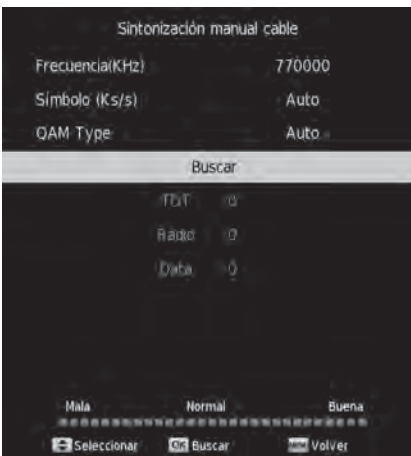

### Frecuencia

Pulsar las teclas ▲ ▼ para seleccionar la frecuencia y después pulsar la tecla ◀ ▶ o la tecla digital para el ajuste.

### Símbolo

Pulsar las teclas ▲ ▼ para seleccionar el símbolo y después pulsar la tecla ◀ ▶ o la tecla digital para el ajuste.

### Tipo QAM

Pulsar las teclas ▲ ▼ para seleccionar el símbolo y después pulsar las teclas ◀ ▶ para el ajuste.

### Búsqueda

Pulsar la tecla **OK** para iniciar la búsqueda.

**\*\*Nota: Las imágenes y funciones descritas en esta página pueden variar o no estar disponibles según el modelo de televisión adquirido**

## EDITAR CANALES

Pulse las teclas ▲▼ para seleccionar el EDITAR CANALES y pulse **OK** para entrar en el submenú

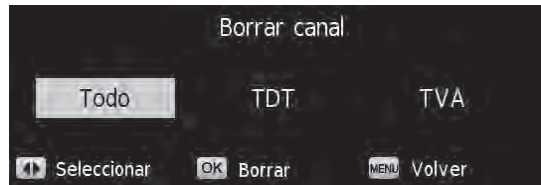
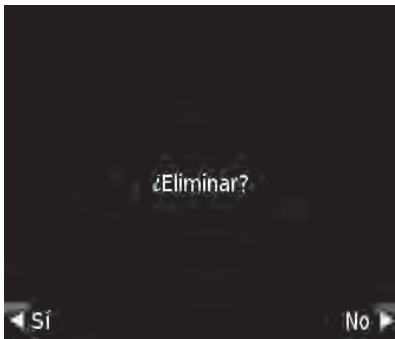
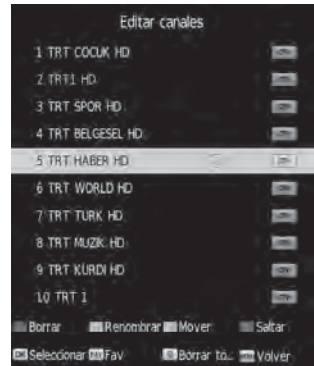
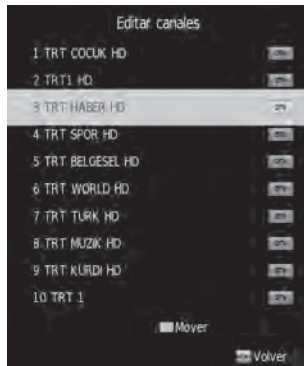

### Borrar

Pulse las teclas ▲▼ para seleccionar el canal que usted desea borrar y después pulse la tecla roja para acceder al submenú. Pulsar las teclas ◀▶ para seleccionar Sí / No.

### Mover

Pulse las teclas ▲▼ para seleccionar el canal que desea mover y después pulse la tecla amarilla para acceder al submenú.

Pulsar las teclas ▲▼ para seleccionar la posición.

### Saltar

Pulse las teclas ▲▼ para seleccionar el canal que desea saltar y después pulse la tecla azul para acceder al submenú.

### Renombrar

Pulse las teclas ▲▼ para seleccionar el canal que desea renombrar y después pulse la tecla verde para ajustar.

### Borrar

Pulse la tecla roja para acceder al submenú y después pulsar TODO para seleccionar Todo / TDT / ATV, Pulsar **OK** para limpiar.

### Seleccionar

Pulse las teclas ▲▼ para seleccionar el canal que usted desea seleccionar y pulse **OK** para comenzar a la visualización.

### Volver

Pulse la tecla **MENU** para volver.

**\*\*Nota: Las imágenes y funciones descritas en esta página pueden variar o no estar disponibles según el modelo de televisión adquirido**

### Información del Señal

Pulse las teclas ▲▼ para seleccionar la información de señal y después pulsar **OK** para acceder al submenú, después puede ver la información de la señal en detalle. Pulsar la tecla **MENU** para volver.

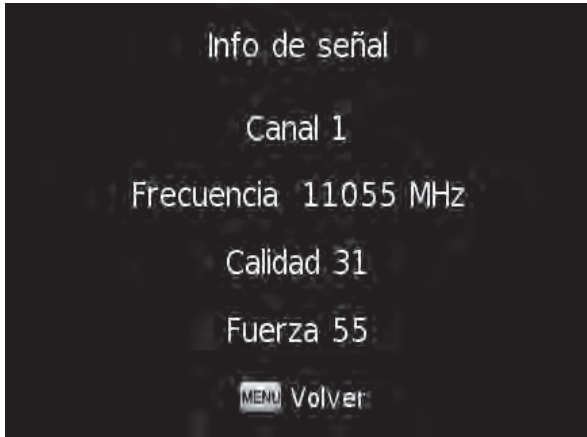

### Lista de los Canales

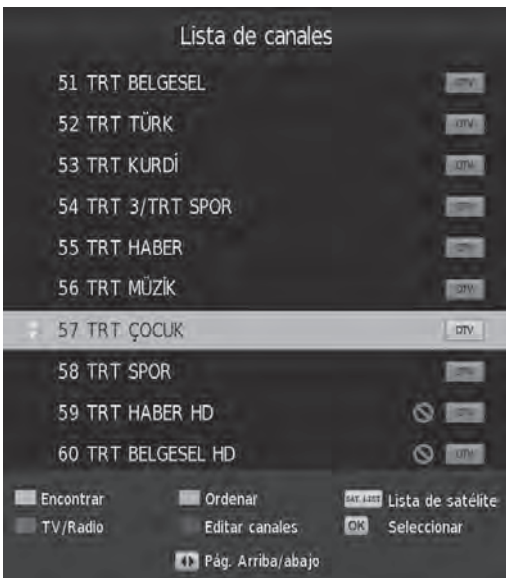

Si usted está viendo a un programa, pulsar la tecla OK para acceder al submenú y después usted podrá ver la Lista de los Canales.

### Volver

Pulsar la tecla **MENU** para volver.

**\*\*Nota: Las imágenes y funciones descritas en esta página pueden variar o no estar disponibles según el modelo de televisión adquirido**



Pulse la tecla de EPG para acceder a la Guía Electrónica de Programas. Pulsar las teclas ▲▼ para mostrar la información del canal.

Pulse la tecla **OK** para cambiar el canal.

### Registro

Pulse la tecla ROJA para la función grabación. Use las teclas ▲▼ y ◀▶ para desplazarse por el Menú desplegable.

### Información

Para informaciones detalladas, pulsar la tecla VERDE.

### Lista de tareas

Pulsar la tecla AMARILLA para abrir lista de Tareas



### Recuerdo

Pulsar la tecla AZÚL para instalar el recuerdo. Usar las teclas ▲▼ y ◀▶ para hacer proceso en el menú abierto.



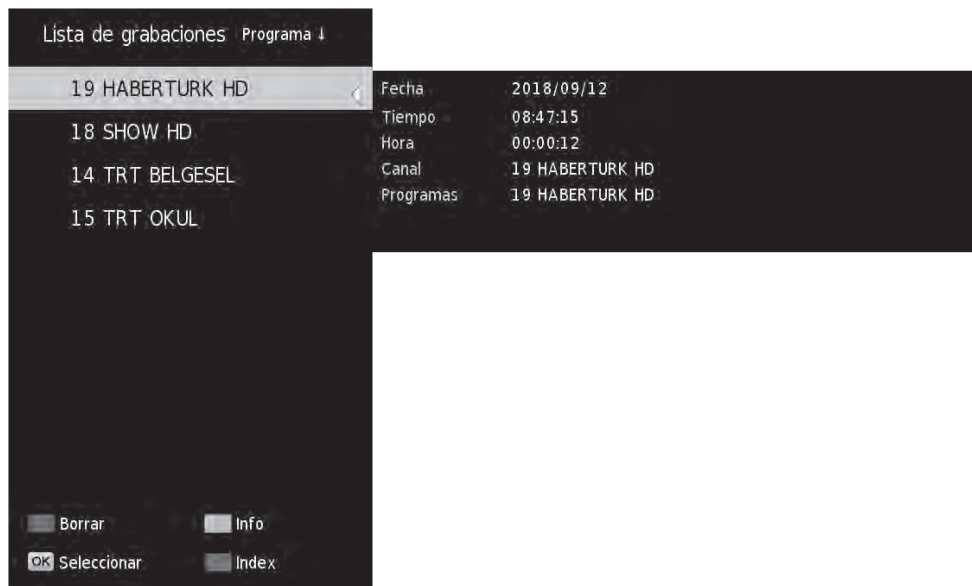

Pulsar la tecla PLAY para abrir el menú de la Lista Registro

#### **Borrar**

Pulsar la tecla ROJA para borrar un registro.

#### **Información**

Pulsar la tecla VERDE para las informaciones de registro.

#### **Seleccionar**

Pulsar la tecla **OK** para seleccionar el registro.

#### **Índice**

Pulsar la tecla AZUL para acceder al Índice.

Pulse la tecla **MENU** para mostrar el menú principal. Pulsar las teclas ◀▶ para seleccionar Imagen y Pulsar la tecla **OK**. Pulsar las teclas ◀▶ para seleccionar el submenú bajo menú de Imagen y después pulsar la tecla **OK**. Después de concluir el proceso en el submenú, pulsar la tecla **MENU** para volver al menú anterior, pulsar la tecla **EXIT** para salir del menú.



Puede acceder al menú de IMAGEN usando las teclas ▲▼ y al menú OSD pulsando la tecla **MENU** sobre el mando. Pulsar la tecla **OK** para hacer proceso bajo el menú de Imagen, pulsar la tecla **MENU** sobre el mando para volver al menú principal nuevamente.

**Modo de imagen**

Primero pulse la tecla **OK**. Confirme con la tecla **OK** una de las opciones mostradas en la pantalla usando las teclas ▲▼. Puede usar la tecla **MENU** para volver. Al seleccionar usted el modo de imagen como Usuario/a, puede cambiar los ajustes de contraste, brillo, color Matiz y Nitidez.

**Contraste**

Puede ajustar el nivel de Contraste usando las teclas ◀▶.

**Brillo**

Puede ajustar el nivel de Brillo usando las teclas ◀▶.

**Color**

Puede ajustar el nivel del Color usando las teclas ◀▶.

**Matiz**

Puede ajustar la Tonalidad usando las teclas ◀▶.

**Nitidez**

Puede ajustar el nivel de nitidez usando las teclas ◀▶.

**Modo ECO**

Puede ajustar el Modo ECO usando las teclas ◀▶ para ajustar el Modo de ECO

**Temperatura del Color**

Puede ajustar la temperatura de color (Frio, Medio, cálido) usando las teclas ◀▶

**Formato de la Pantalla**

Puede ajustar el Formato de la Pantalla usando las teclas ◀▶.

**Reducción del Ruido**

Usted puede ajustar el nivel de reducción de Ruido usando las teclas ◀▶.

**Reducción de Ruido Mpeg**

Usted puede ajustar el filtro de Reducción de Ruido Mpeg usando las teclas ◀▶.

**Contraste Dinámico**

Usted puede ajustar Contraste Dinámico usando las teclas ◀▶

Pulse la tecla **MENU** para mostrar el menú principal. Pulse las teclas ◀▶ para seleccionar la opción de Audio y Pulsar la tecla **OK**. Pulse las teclas ◀▶ para seleccionar el submenú bajo el menú de audio, después pulse la tecla **OK**. Después de concluir el proceso en el submenú, pulsar la tecla **MENU** para volver al menú anterior, pulsar la tecla **EXIT** para salir del menú.

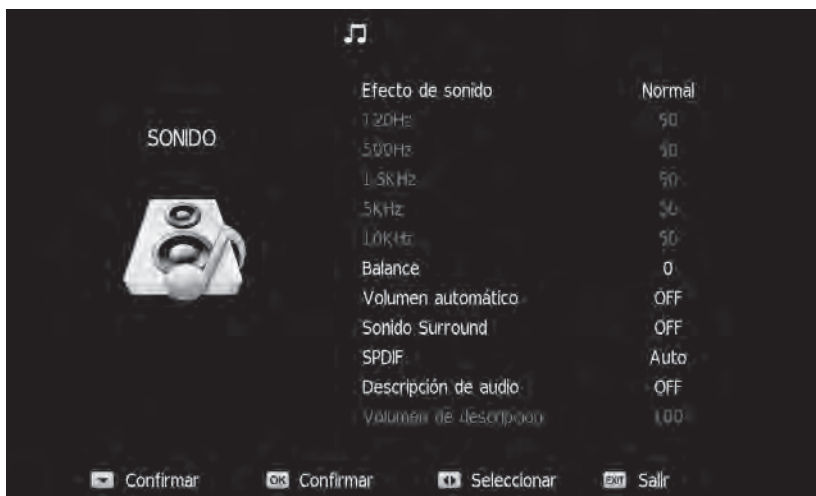

Pulse la tecla **OK**. Usando las teclas ▲▼ podrá seleccionar una de las opciones aparecidas en la pantalla y confirmar con la tecla **OK** sobre el mando. Puede usar la tecla **MENU** para volver. Cuando usted selecciona el modo sonido como Usuario/a, puede cambiar los ajustes de 120Hz/500Hz/1.5KHz/5KHz/10KHz.

#### 120Hz/500Hz/1.5KHz/5KHz/10KHz

Si el modo de Audio es "Usuario/a", Pulsar la tecla ◀▶ para seleccionar 120Hz/500Hz/1.5KHz/5KHz/10KHz y después pulse la tecla **OK** para acceder al submenú.

#### Balance

Pulsar la tecla **OK** para ajustar el equilibrio del audio derecha/izquierda. Puede ajustar el equilibrio del audio entre los altavoces derecho e izquierdo usando las teclas ◀▶.

#### AVL

La característica de AVL se usa para evitar el desequilibrio del audio cuando se hace transición entre el nivel del audio y los diferentes canales. Para controlar la característica AVL, seleccionar una de las opciones encendido ú apagado usando las teclas ◀▶.

#### Sonido Envoltente (Surround)

Para seleccionar esta opción, seleccione una de las opciones, encendido o apagado, usando las teclas ◀▶.

#### Modo SPDIF

Para obtener salida de audio coaxial, éste es el ajuste que necesitaría hacer. Pulse primero la tecla **OK** para ajustar el modo SPDIF. Después seleccione una de las opciones Auto / PCM / Apagado usando las teclas ◀▶.

#### Descripción Audio

Seleccionar una de las opciones, encendido o Apagado usando las teclas ◀▶.

#### Ajuste de Audio

Seleccionar una de las opciones, encendido o Apagado usando las teclas ◀▶.

Pulse la tecla **MENU** para mostrar el menú principal. Pulse las teclas ◀▶ para seleccionar Tiempo y Pulse la tecla **OK**. Pulsar as teclas ◀▶ para seleccionar el submenú bajo el menú Tiempo y después pulsar la tecla **OK**. Después de concluir el proceso en el submenú, pulse la tecla **MENU** para volver al menú anterior, o pulse la tecla **EXIT** para salir del menú.



### Reloj

Entre en el submenú Reloj para ajustar la fecha y la hora de su televisor



Mediante las funciones Autoapagado y Autoencendido puede configurar la hora a la que el televisor se apague o encienda

## Zona Horaria

Puede ajustar la zona horaria pulsando primero la tecla **OK**, después las teclas **▲ ▼**.



## Temporizador de Menú

Se usa para ajustar el tiempo que el menú OSD estará activo cuando se esté navegando a través del mismo.

Pulse la tecla **MENU** para mostrar el menú principal. Pulsando las teclas ◀▶ seleccionar la opción bloqueo y a continuación Pulse la tecla **OK**. Pulse las teclas ◀▶ para seleccionar el submenú bajo el menú de bloqueo y después pulsar la tecla **OK**. Después de concluir el proceso en el submenú, pulse la tecla **MENU** para volver al menú anterior o pulse la tecla **EXIT** para salir del menú.



#### **Bloquear el sistema**

Las opciones siguientes estarán activo al pulsar la tecla **OK** usando las teclas ▲▼ :  
(La Contraseña inicial predeterminada es "0000")

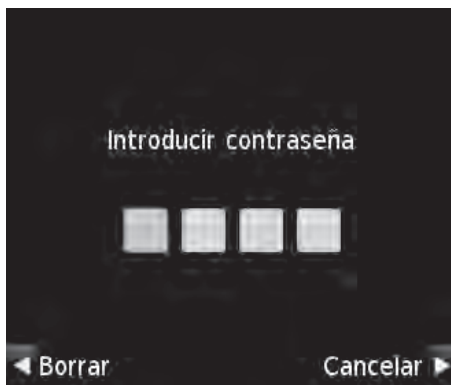

#### **Cambiar Contraseña**

Pulsando la tecla **OK** puede acceder al submenú y crear su nueva contraseña.

#### **Bloquear Canal**

Seleccionar bloquear canal usando las teclas ▲▼. Pulsar la tecla **OK**. Aparecerá el submenú de Bloqueo de canal. Seleccionar el canal que desea bloquear usando las teclas ▲▼ y bloquéelo pulsando la tecla verde sobre el mando a distancia. Será necesario ingresar el código determinado para abrir el bloqueo. Después de concluir el proceso, pulsar la tecla **OK** para grabar los ajustes.

#### **Control Parental**

Seleccione control parental usando las teclas ▲▼ y pulse la tecla **OK**.

#### **Modo Hotel**

Seleccionar modo del hotel usando las teclas ▲▼ y la tecla **OK**.

## □ MENÚ DEL SISTEMA

Pulsar la tecla **MENU** para mostrar el menú principal. Pulsando las teclas ◀▶ seleccionar la opción de Sistema y Pulsar la tecla **OK**. Pulsar las teclas ◀▶ para seleccionar el submenú bajo el menú del Sistema y después pulsar la tecla **OK**. Después de concluir el proceso en el submenú, pulse la tecla **MENU** para volver al menú anterior o pulse la tecla **EXIT** para salir del menú.



### Idioma del menú



Seleccione Idioma del Menú usando las teclas ▲▼ y pulse la tecla **OK**. Seleccione el idioma deseado usando las teclas ▲▼ o ◀▶ en el menú y pule la tecla **OK**.

### Idioma del audio

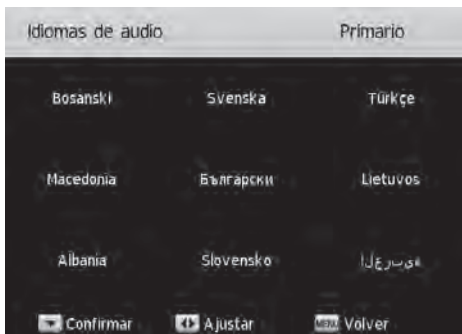

Seleccione Idioma del Audio usando las teclas ▲▼ y pulse la tecla **OK**. Seleccione el Idioma deseado usando las teclas ▲▼ o ◀▶ en el menú y pulse la tecla **OK**.

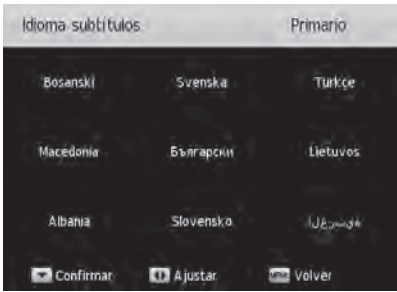

### Idioma de subtítulos

Seleccione Idioma del Subtítulo usando las teclas ▲▼ y pulse la tecla **OK**. Seleccione el Idioma deseado usando las teclas ▲▼ o ◀▶ en el menú y pulse la tecla **OK**.

### Ayuda Auditiva

Se usa para seleccionar los Subtítulos preparados para las personas con problemas auditivos usando las teclas ▲▼.

### Ajustes de Grabación (PVR)

Seleccione Ajustes de Grabación usando las teclas ▲▼ y entre en el submenú pulsando la tecla **OK**.

### Lista de los Canales

Pulsar la tecla **OK** acceder al submenú

### Actualizar Software (USB)

Pulsar la tecla **OK** para actualizar software del USB.

### Ajustes de fábrica

Selección restablecer usando los botones ▲▼ para ir a la configuración de fábrica y presione el botón **OK**. Para confirmar el menú de advertencia presione el botón ◀.

### HDMI CEC

Suministra el control de los aparatos conectados por HDMI al TV con un solo mando (Recibidor de satélite, DVD Player...) Para activar este menú pulsar la tecla **OK**.



### Ajustes Avanzados

Usando las teclas ▲▼ seleccione la opción ajustes avanzados. Al pulsar la tecla **OK** es necesario introducir la contraseña. (Esta contraseña es la misma que la del bloqueo del sistema). Después de introducir la contraseña, se muestra el menú en el cual usted puede cambiar los ajustes de los modos pulsando las teclas ▲▼ o ◀▶ seleccionando el modo deseado.

### Modo de Energía

En modo ON al desconectar la unidad de la fuente de alimentación y conectándola de nuevo, el Tv se enciende automáticamente.

En modo OFF al desconectar la unidad de la fuente de alimentación y conectándola de nuevo, el Tv se mantiene en la posición STANDBY y es necesario encenderla a través del mando a distancia.



## Sistema de Archivos PVR

Para seleccionar el sistema de archivos PVR pulsar las teclas ▲▼ y puse la tecla **OK** para acceder al submenú.

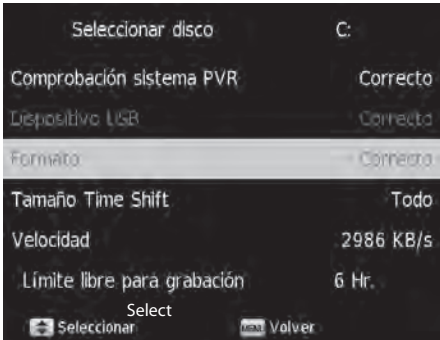

### Selección del Disco

Para ir a selección del Disco pulse las teclas ▲▼ y para acceder el submenú pulse la tecla **OK**. Para la selección USB/Disco pulse las teclas ▲▼.

### Control del Sistema de los Archivos PVR

Para el control del sistema de los archivos PVR pulse las teclas ▲▼ y después pulse la tecla **OK** para iniciar al control.

### Límite de espacio Libre de Grabación

Muestra el espacio disponible en el dispositivo de grabación

### Formato

Para seleccionar el formato pulse las teclas ▲▼ y después para acceder el submenú pulse la tecla **OK**. Para seleccionar el sistema del archivo PVR pulse las teclas ◀▶ y después para hacer ajustes pulsar las teclas ◀▶. Para seleccionar la dimensión del sistema del archivo PVR pulsar las teclas ◀▶ y después para hacer ajustes pulsar las teclas ◀▶.

**NOTA: Los títulos del Sistema de los Archivos PVR son opcionales.**



Para monitorizar los archivos de Fotos, Música, Película y Texto pulse la tecla **MENU**. Usted puede seleccionar el menú que desea usando las teclas ◀▶. Use las teclas ▲▼ o ◀▶ para seleccionar los títulos deseados dentro del submenú.

### Fotografía





1. Conecte un dispositivo USB en la entrada USB de su televisor.
2. Para seleccionar fotografía pulse las teclas ▲▼ o ◀▶ y después pulse la tecla **OK** para acceder al submenú.
3. Pulse la tecla **OK** para acceder al submenú seleccionando C:\.
4. Seleccione la fotografía deseada y pulsar la tecla **OK** para verla.
5. Para revisar las fotografías pulse la tecla ▶ y pulse la tecla **OK**.
6. Pulse |◀◀ o ▶▶| para ver la Imagen posterior o anterior.
7. Pulse la tecla (SALIR) **EXIT** para volver al menú anterior.

## Música



1. Conecte un dispositivo USB en la entrada USB de su televisor.
2. Para seleccionar Música pulse las teclas ▲▼ o ◀▶ y después pulse la tecla **OK** para acceder al submenú.
3. Pulse la tecla **OK** para acceder al submenú seleccionando C:\.
4. Seleccione el archivo de música deseado y pulse la tecla **OK** para reproducirlo.
5. Para reproducir los archivos pulse la tecla ▶ y pulse la tecla **OK**.
6. Pulse |◀◀ o ▶▶| para ir al archivo posterior o anterior.
7. Pulse la tecla (SALIR) **EXIT** para volver al menú anterior.

## Película



1. Conecte un dispositivo USB en la entrada USB de su televisor.
2. Para seleccionar el archivo de la película pulsar las teclas ▲ ▼ o ◀ ▶ y después pulsar la tecla **OK** para acceder al submenú.
3. Pulsar la tecla **OK** para acceder al submenú seleccionando C:\.
4. Seleccionar el archivo de la película deseada y pulsar la tecla **OK** para reproducirla
5. Para reproducir reproducir los archivos pulse la tecla ▶ y pulse la tecla **OK**.
6. Pulse |◀◀ o ▶▶| para ir al archivo posterior o anterior
7. Pulse la tecla (SALIR) **EXIT** para volver al menú anterior.

## Texto



1. Conecte un dispositivo USB en la entrada USB de su televisor.
2. Para seleccionar el archivo de texto pulse las teclas ▲ ▼ o ◀ ▶ y después pulsar la tecla **OK** para acceder al submenú.
3. Pulsar la tecla **OK** para acceder al submenú seleccionando C:\.
4. Seleccionar el archivo del texto deseado y pulsar la tecla **OK** para monitorizarla.
5. Para mostrar los archivos pulse la tecla ▶ y pulse la tecla **OK**.
6. Pulse |◀◀ o ▶▶| para ir al archivo posterior o anterior
7. Pulse la tecla (SALIR) **EXIT** para volver al menú anterior.

Usted podrá resolver algunos de los problemas que se pueden encontrar en su TV consultando la siguiente guía de resolución de problemas

### **No hay Imagen, audio**

1. Revisar si funciona o no el interruptor o enchufe
2. Revisar si hay algún problema con el enchufe conectando otro aparato eléctrico al mismo.
3. Revisar si hay un problema de contacto entre el cable de la unidad y el enchufe.
4. Revisar la fuente del Señal (Antena)

### **No Hay color**

1. Cambiar el sistema de color.
2. Ajustar el nivel del color bajo el menú de los ajustes de imágenes.
3. Intentar otro canal para ver si es un problema puntual del canal o de la unidad.

### **El mando a distancia no funciona**

1. Cambiar las pilas
2. Revisar que la polaridad de las pilas sea la correcta

### **No hay Imagen, El audio es normal**

1. Ajustar brillo y contraste.
2. Puede ser un problema puntual del canal de TV.

### **La Imagen es normal, no hay audio**

1. Subir el audio pulsando la tecla VOL+.
2. El audio está en la posición silencio, pulsar la tecla MUTE para activarlo.
3. Revisar el Menú de audio.
4. Puede ser un problema puntual del canal de TV.

### **Hay ondas irregulares en el imagen**

Este problema puede deberse a la cercanía de otros aparatos eléctricos como ventiladores o secadores cuya energía estática puede causar este fenómeno.

### **Nieve y Mezcla de señal**

Si la antena está colocada en una zona de señal débil, la imagen se puede mostrar con ciertos puntos en forma de copos de nieve. Si la señal es muy débil, se puede necesitar instalación de una antena especial para aumentar el poder de la recepción de la señal.

1. Ajuste la posición y dirección de la antena móvil.
2. Revise las conexiones de la antena.
3. Realizar el ajuste fino de canales.
4. Intente ver otro canal. El programa puede tener un problema.

### **Congelación de la Imagen y modo mosaico**

La antena deber se colocada en lugares libres de obstáculos que dificulten la recepción de la señal como pudieran ser árboles, muros, edificios...etc

El canal puede tener una señal débil o la antena puede recibir la señal de manera incorrecta. Intente otros canales, si los otros canales también tienen problema, podrá ser que la antena no esté bien posicionada.

**NOTA: Los fenómenos atmosféricos (Tormentas, viento excesivo...) pueden ser causantes de la pérdida de señal o de la mala recepción de esta.**

# ESPECIFICACIONES TÉCNICAS



<b>IDIOMA DE MENÚ</b>	29 IDIOMAS DIFERENTES DE MENÚ		
	Turco, Inglés, Alemán, Francés, Holandés, Búlgaro, Polaco, Ruso, Checo, Croata, Húngaro, Rumano, Eslovaco, Griego, Lituano, Serbia, Árabe, Persiano, Macedonio, Albanés, Italiano, Portugués, Español, Danés, Noruego, Esloveno, Finés, Sueco, Curdo		
<b>PANEL</b>	Tipo de panel	LED	
	Brillez	300 cd/m2	
	Resolución máxima	1920x1080	
	Ángulo de la monitorización	178°	
	<b>ATV (Opcional)</b>	Intervalo de Frecuencia	48.25MHz ~ 863.25MHz
		Impedancia de entrada	75Ω
		Sistema de vídeo	PAL, SECAM
		Sistema de audio	BG, DK, I, L, NICAM/A2
	<b>DVB-C (Opcional)</b>	Memoria de Canal	100
		Modulación	QPSK:16QAM,64QAM,32QAM,128QAM, 256QAM
		Sistema de vídeo	MPEG-2MP@ML,MPEG-2 MP@HL,H.264, H.265
		Sistema de audio	MPEG1/2 Capa 1 y 2 AC-3, DD/DD+ (Opcional y necesita licencia)
	<b>DVB-T (Opcional)</b>	Memoria de Canal	500
		Modulación	COFDM 2K/8K, QPSK,16QAM,64QAM
		Sistema de vídeo	MPEG-2MP@ML,MPEG-2 MP@HL,H.264,H.265
		Sistema de audio	MPEG1/2 Capa 1 y 2 AC-3, DD/DD+ (Opcional y necesita licencia)
	<b>DVB-T2 (Opcional)</b>	Memoria de Canal	500
		Modulación	Cumple con EN302755V1.3.1 COFDM: 1K a 32k; SoporteT2-Lite,tasa del código:1/3,2/5;QPSK:16QAM,64QAM, 256QAM Ancho de banda6,78MHzIntervalo de Guardia:1/128--1/4;Tasa de código:1/2,3/5,2/3,3/4,4/5,5/6SPP: PP1 a PP8
		Sistema de vídeo	MPEG-2MP@ML,MPEG-2 MP@HL,H.264, H.265
		Sistema de audio	MPEG1/2 Capa 1 y 2 AC-3, DD/DD+ (Opcional y necesita licencia)
<b>DVB-S/S2 (Opcional)</b>	Modulación	COFDM 2K/8K, QPSK,8PSK	
	Potencial de LNB	Auto/13V/18V/OFF Salida 350mA@Max	
	Control de la llave de LNB	22KHz	
	Versión de DiSEqC	1.0 / 1.1 compatible	
	Sistema de vídeo	MPEG-2MP@ML,MPEG-2 MP@HL,H.264, H.265	
	Sistema de audio	MPEG1/2 Capa 1 y 2 AC-3, DD/DD+ (Opcional y necesita licencia)	
<b>ENTRADA DE VÍDEO</b>	HDMI	480i, 480p, 576i, 576p, 720p, 1080i, 1080p	
	Componente	480i, 480p, 576i, 576p, 720p, 1080i, 1080p	
	SCART	CVBS & RGB	
	AV	Sistema de vídeo	PAL/NTSC/SECAM
Nivel de vídeo		1.0 VP-±5%	
<b>ENTRADA DE AUDIO</b>	AV/Componente Audio	Mini entrada de RCA	
		0.2 ~ 2.0 VRMS	
<b>SALIDA DE AUDIO</b>	Respuesta de Frecuencia	100Hz~15KHz @±3dB (1KHz, 0dB señal de referencia)	
	Potencial máxima de la salida de audio	2x8W(8Ω) THD+N<10 %@1KHz Altavoz 2x8mW (32Ω) THD+N<10%@1KHz Auriculares	
<b>FILTRO DE BUSCA</b>	3D		
<b>SEPARACIÓN DE IMAGEN</b>	3D		
<b>MEJORAMIENTO DEL SEÑAL BAJO</b>	Sí		
<b>REDUCCIÓN DE RUIDO</b>	Sí		
<b>FUNCIÓN DE LLAVE</b>	STANDBY		
<b>TERMINALES</b>	ENTRADA	DTV & ATV (Opcional)	1 x Conector IEC
		TV de vía satélite (Opcional)	1 x Conector F
		USB	1 x Conector de USB
		HDMI	2 x Conector de HDMI
		Componente/Av Audio	1 x Conector de RCA Mini (Negro)
		Componente/AvVídeo	1 x Conector de RCA Mini (Negro)
	SALIDA	SCART	1 x Conector de SCART
		CI (Opcional)	1 x Entrada de CI (Negro)
		Auriculares	1 x Conector de RCA Mini (Negro)
		SPDIF Coaxial	1 x Conector de RCA (Naranja)

## □ PROPIEDADES DEL PRODUCTO



### 40"

Nombre del Modelo	40" T2CS2F	40" T2C	40" S2
Pantalla del Indicador	102 cm	102 cm	102 cm
Voltaje	180-240 V AC	180-240 V AC	180-240 V AC
Frecuencia	50/60 Hz	50/60 Hz	50/60 Hz
Consumo de la Energía	77W	77W	77W

## MEDIDAS DEL PRODUCTO

Pulgadas	Versión	Con Peana	Sin Peana
40"	MODEL 1 (cm) (L x W x H)	91,79 x 21,1 x 57,1	91,79 x 8,62 x 53,77

### Acesorios

- 1- Mando a distancia (1)
- 2- Manual de Usuario (1)
- 4- Pilas Mando a distancia (2)

## DIAGRAMA DE LA INSTALACIÓN PEANAS TV 40" "MODELO 1"

• Advertencia: colocar el TV en una superficie suave y plana protegiendo el panel con un paño para evitar golpes o rayaduras.

1- Colocar las peanas en la parte inferior de la unidad tal y como se muestra en el diagrama.

2-Fijar las peanas con sus correspondientes tornillos.

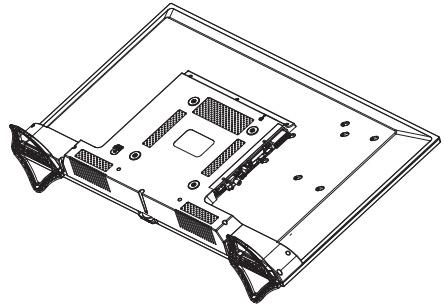
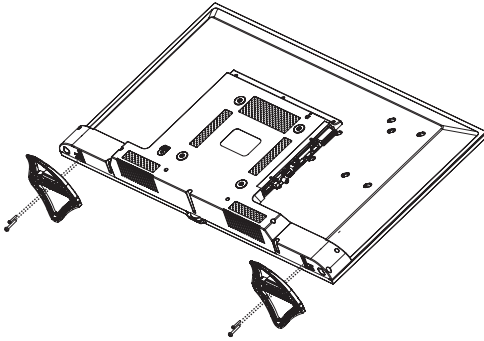







## A Product fiche

<b>B</b> Manufacturer	NEVIR S.A.		
<b>G</b> Model No.	NVR-7706-40FHD25-P	NVR-7706-40FHD25-B	NVR-7706-40FHD25-A
<b>D</b> Energy efficiency class	A+	A+	A+
<b>E</b> Visible screen size (diagonal)	102 cm / 40"	102 cm / 40"	102 cm / 40"
<b>F</b> On mode average power consumption	48 W	48 W	48 W
<b>G</b> Annual energy consumption	70 kWh	70 kWh	70 kWh
<b>H</b> Standby power consumption	0,4 W	0,4 W	0,4 W
<b>I</b> Off mode power consumption	-	-	-
<b>J</b> Display resolution	1,366 x 768 HD 1,920 x 1,080 FHD	1,366 x 768 HD 1,920 x 1,080 FHD	1,366 x 768 HD 1,920 x 1,080 FHD

**K** \* Energy consumption XYZ kWh per year, based on the power consumption of the television operating 4 hours per day for 365 days. The actual energy consumption will depend on how the

<b>Español</b>	<b>A</b> Ficha de producto	<b>F</b> Consumo de electricidad en modo encendido
	<b>B</b> Fabricante	<b>G</b> Consumo de energía anual
	<b>C</b> Número de modelo	<b>H</b> Consumo de electricidad en espera
	<b>D</b> Clase de eficiencia energética	<b>I</b> Consumo de electricidad en modo apagado
	<b>E</b> Diagonal visible de la pantalla	<b>J</b> Resolución de la pantalla
	<b>K</b> Consumo de energía: XYZ kWh al año, suponiendo cuatro horas de funcionamiento diario durante 365 días. El consumo efectivo dependerá de las condiciones reales de uso de la televisión.	







# nevir<sup>®</sup>

NVR-7706-40FHD2S-P

NVR-7706-40FHD2S-B

NVR-7706-40FHD2S-A



MANUAL DE INSTRUÇÕES

• Recursos do dispositivo	3
• Avisos de Segurança	4
• Teclado e Conexões Traseiras	7
• Operação do Aparelho	8
• Funções das Teclas do Controle Remoto	9
• Configuração Inicial	10
• Seleção de Fonte de Entrada	11
• Menu de pesquisa	11
• Menu do Canal	12
• Guia do Programa	20
• Lista Registrada	21
• Menu de Imagem	22
• Menu de Som	23
• Menu de Tempo	24
• Menu de Bloqueio	26
• Menu de Configurações	27
• Mídia	30
Imagem	31
Música	31
Filme	32
Texto	32
• Solução de Problemas	33
• Especificações Técnicas	34
• Propriedades do Produto	35
• Diagrama de Instalação	36

### NOSSO CARO CLIENTE

Por favor, leia atentamente o manual de usuário antes de prosseguir.

O dispositivo tem os seguintes recursos:

- Controle remoto de função completa
- Visualização de todos os menus e comandos para ações realizadas na tela (na exibição da tela)
- Suporte de menu multilíngue de OSD
- 100 memórias de canais analógicos (**Opcional**)
- Opção de pesquisa automática
- Tempo programável de LIGAR/DESLIGAR
- Stand-by automático pós-publicação
- Formato de imagem Automático, 4: 3, 16: 9, Foco 1 ou Foco 2) identificação
- Tele texto rápido com memória de 1000 canais
- Conexão digital com entrada HDMI
- Reproduzir arquivos de áudio, imagem e filme pela porta USB
- 4000 memórias de canais digitais (**Opcional**)
- Módulo CI
- Entrada AV
- Entrada de YPbPr
- Entrada de Scart
- Saída de fone de ouvido
- Saída SPDIF de Som Digital
- DVB T2/C (**Opcional**)
- DVB T2/C/S2 (**Opcional**)
- DVB S2 (**Opcional**)

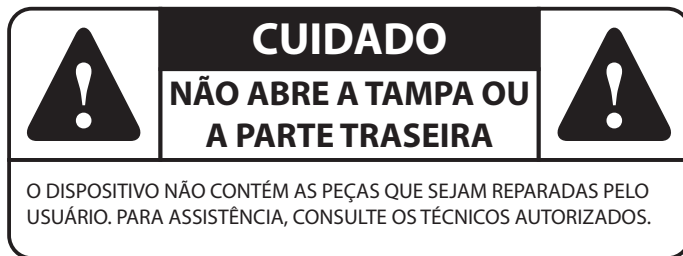

Este sinal é usado para mostrar que o material não isolado no dispositivo pode causar choque elétrico.



Este sinal é usado para avisar o usuário de que o manual do dispositivo contém instruções importantes de operação e manutenção (serviço).

- Assegure-se de que a voltagem da rede local corresponda à voltagem na etiqueta de identificação na parte traseira do aparelho.
- Este conjunto de dispositivos é um dispositivo de 1ª classe. Ele deve estar conectado a uma tomada aterrada.
- As partes do conjunto de dispositivos são sensíveis ao calor. A temperatura ambiente máxima não deve exceder 40°C.
- Para garantir uma ventilação adequada, coloque o produto a uma distância de pelo menos 10 cm de espaço ao seu redor.
- Não feche os orifícios de ventilação na parte traseira ou nas laterais do conjunto de dispositivos. Não cubra orifícios de ventilação com objetos como jornais, toalha da mesa ou cortinas.
- Instale o dispositivo longe de fontes de calor (lareira etc.) ou dispositivos que criem um forte campo magnético e elétrico.
- A umidade das salas onde o conjunto é estabelecido não deve exceder 85% de umidade relativa.
- Não exponha seu dispositivo à luz solar direta.
- Não exponha o dispositivo a vibrações mecânicas e batidas.
- Não instale o seu dispositivo em ambientes empoeirados.
- Não devem pingar ou saltar água nos dispositivos.
- Objetos cheios de água (por exemplo, vasos) não devem ser colocados na parte superior do dispositivo.
- Quando você mover o aparelho de um ambiente frio para um ambiente quente, poderá aparecer condensação na tela (e algumas peças dentro do aparelho). Aguarde até que a condensação esteja vaporizada antes de religar o conjunto de dispositivos.
- O conjunto pode ser executado e colocado em modo de espera usando os interruptores no conjunto de dispositivos.
- Se você não for usar o dispositivo por um longo período de tempo, desconecte o cabo de alimentação da tomada elétrica.
- Recomendamos que você desconecte o aparelho da tomada e da antena para evitar danos causados por flutuações elétricas e eletromagnéticas prejudiciais durante tempestades com relâmpagos. Por este motivo, regule a fonte de alimentação e as tomadas da antena, conforme necessário.
- Não coloque objetos como vela que é acende com fogo no dispositivo.



## Instalação

- Monte o dispositivo perto de uma tomada de fácil acesso.
- Fixe o conjunto de dispositivos em locais fixos e planos.

## Instalação do Conjunto de Dispositivos na Parede

**Aviso:** Para esta montagem precisa-se de duas pessoas.

Para garantir uma instalação segura, observe as seguintes notas de segurança.

- Certifique-se se a parede pode suportar o peso total do conjunto do dispositivo e o suporte na parede.
- Siga as instruções de instalação fornecidas que vêm juntas com o suporte de parede.
- O conjunto dos dispositivos deve ser instalado em uma parede plana.
- Certifique-se de usar parafusos adequados para o material da parede.
- Certifique-se de que o conjunto de dispositivo não esteja instalado sobre os cabos de conjunto de dispositivo..

Todas as outras instruções de segurança relacionadas aos nossos conjuntos de dispositivos se aplicam aqui também.

## Cuidado;

Antes de instalar o seu conjunto de dispositivo, certifique-se de que a superfície que você deseja colocar o conjunto pode suportar o peso. Não coloque o conjunto em uma superfície instável (como a prateleira móvel, a ponta de uma câmara) e certifique-se de que a parte frontal da televisão não fique inclinada na superfície onde está colocada.

## Transporte de Dispositivo

- Remova todos os cabos antes de transportar o conjunto de dispositivos.
- Segure bem firme por baixo quando levanta ou muda o lugar do conjunto de dispositivos. Tome cuidado para não fazer pressão no painel LED.
- Ao transportar o conjunto de instrumentos, não exponha a sacudidas ou vibrações excessivas.
- Embale o conjunto de dispositivos usando papelão e materiais de embalagem originais ao mudar ou transportar por qualquer motivo.

## Painel LED

Os materiais usados nesses produtos são feitos de substâncias frágeis. Portanto, pode se quebrar quando o produto cai e ou se acerta por cima por outros objetos. O painel de LED é um produto de alta tecnologia e oferece imagens muito detalhadas. Às vezes, a tela pode aparecer com alguns pixels inativos, fixos em azul, verde e vermelho. Isso não afeta o desempenho do produto.

## Manutenção

Desligue sempre a TV da tomada de parede. Para limpar a tela use um limpador de vidro e um pano macio sem aplicar pressão no painel LED, e um detergente suave para o resto do conjunto. Produtos de limpeza que contêm acetona, tolueno ou álcool podem danificar o painel de LED do seu dispositivo. Não use produtos de limpeza que contêm essas substâncias ao limpar seu dispositivo.

**Importante:** O uso de detergentes fortes, produtos à base de álcool ou abrasivos pode danificar a tela. Limpe a poeira dos orifícios de ventilação na parte traseira e laterais com freqüência. O uso de solventes, produtos corrosivos ou à base de álcool para esse fim pode danificar o conjunto do dispositivo. Se um objeto ou líquido entrar dentro deste aparelho, desconecte-o imediatamente e verifique-o por uma assistência técnica autorizada. Não abram o dispositivo você mesmo ou pessoas não autorizadas. Você e o dispositivo podem correr risco.

Armazene a caixa de papelão e os materiais de embalagem originais para reembalar o dispositivo quando necessário.

## Condições ambientais e de saúde humana

É adequado para regulamentos WEEE.

### WEEE

**Este dispositivo não deve ser descartado na lixeira, pois é feito de peças que são adequadas conforme as diretivas WEEE.**



Este símbolo indica que quando o utilizador final desejar descartar este produto, poderá ser enviado para instalações de coleção e separação para recuperação e reciclagem. Ao separar estes produtos de outros resíduos doméstico, o volumen de resíduos enviados para os incineradores é reduzido e os recursos naturais serao conservados.

Da mesma forma deve remover baterias e / ou acumuladores usados antes da entrega dos REEE através dos canais de recolha selectiva previstos para este efeito (distribuidores e / ou instalações de Autoridades Locais)

- Não toque na tomada e no plugue com as mãos molhadas.
- Se você perceber cheiro ou fumaça de queimado, desconecte o dispositivo imediatamente.
- Não abra a tampa traseira do dispositivo sozinho. Isso pode resultar em choque elétrico.
- A proteção foi feita adequadamente para evitar que o conjunto de dispositivos não forneça radiações de raios X. Consertos feitos por pessoas não qualificadas, alterações na parte de alta tensão ou substituição do painel LED por um modelo que não esteja em conformidade com as instruções do fabricante, podem resultar em um aumento significativo na propagação de raios X. Um conjunto com tais alterações não tem suas primeiras características e não deve ser ligado.
- A pressão sonora excessiva de fones de ouvido pode causar perda de audição.
- Descarte as baterias usadas em lixeiras, observando os riscos para o meio ambiente.

## Informações sobre Erros de Uso

- Quando há água da chuva vindo do cabo da antena para o produto, todos os tipos de contatos líquidos,
- Aplicação de tensão incorreta, entrada de alta tensão,
- Intervenções por pessoas não autorizadas,
- Quedas e solavancos, rupturas e arranhões na superfície após a entrega do produto ao consumidor é um erro do usuário.

## Informações sobre Uso Eficiente em Termos de Consumo de Energia

- O aparelho não deve ser desligado só do controle remoto e, mas sim o plugue deve estar desconectado também. Se ele estiver desligado só do controle remoto, ele continuará a consumir a energia no estado de Stand-By.
- Diminuir o nível de som diminui o consumo de energia.

O período de uso é de 10 anos.



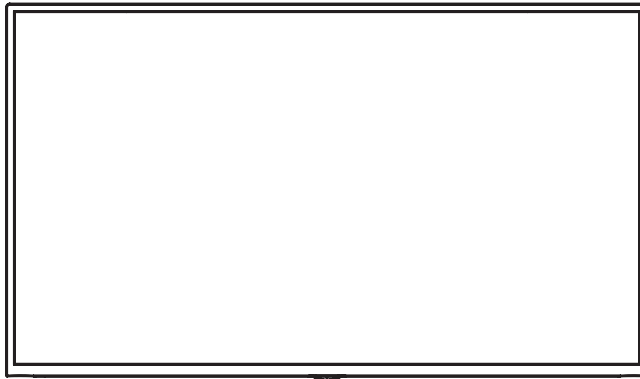

Receptor de controle remoto  
Botão Ligar / Desligar

□ CONEXOËS TRASEIRAS

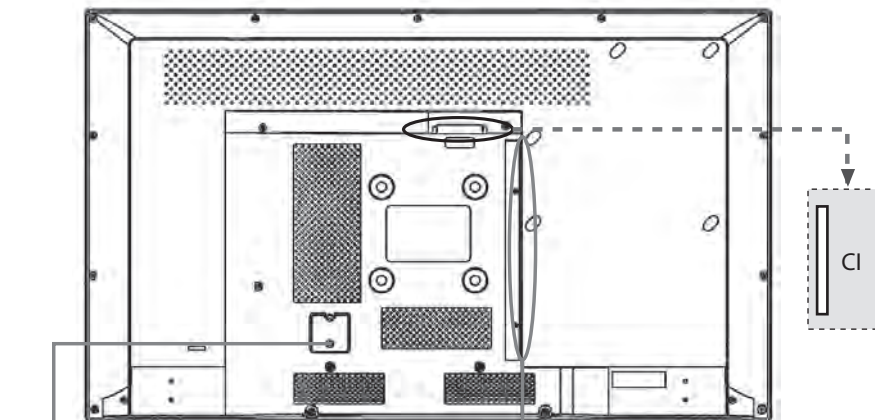

⊕  
Entrada de  
Cabo de Energia

Com TUNER e LNB

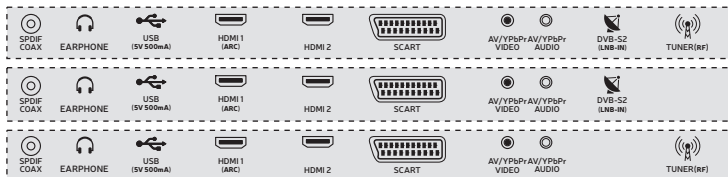

Sem TUNER

Sem LNB

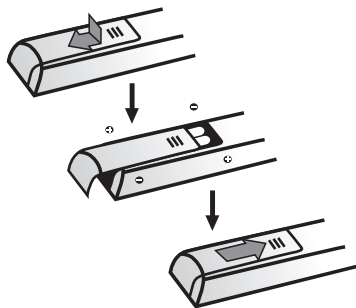

Depois de ler as instruções nesta página para operar seu aparelho de TV e controle remoto, você pode alternar para as páginas que descrevem o uso de controle remoto e o procedimento de configuração do canal.

1. Insira duas pilhas AAA no controle remoto.

Considerações ao usar as pilhas:

Utilize apenas baterias do tipo especificado. Certifique-se de fazer a polarização correta. Não misture pilhas novas e antigas. Não use baterias recarregáveis. Não exponha as pilhas a calor excessivo, descarte-as no fogo, carregue-as ou abra-as. Caso contrário, poderá vazar e explodir. Remova as pilhas do controle remoto se não for usá-lo por um longo período de tempo.

2. Conecte o cabo adaptador PRIMEIRO à entrada do adaptador no aparelho e, ENTÃO, ao plugue da parede.

A sua TV só pode ser ligada à fonte de alimentação CA. Não deve estar conectada à fonte DC. Não conecte em nenhuma tomada se o plugue estiver desconectado de cabo de energia.

**Nota:** Figuras são ilustrativas. A localização do soquete na parte traseira da TV pode variar dependendo do modelo.

**CUIDADO:** Há perigo de explosão se a pilha for substituída por um tipo incorreto de pilha. Substitua apenas pelo mesmo tipo ou equivalente.

3. Conecte o cabo da antena externa ou de TV de cabo no soquete de entrada de antena/cabo na parte traseira do aparelho de TV.

O soquete da antena (75 Ohm - VHF/UHF/cabo) pode ser usado para conectar uma antena externa ou outros dispositivos conectados (gravador de vídeo, receptor de satélite, etc.). No início, recomendamos que você não conecte outros dispositivos (como um gravador de vídeo, receptor de satélite, etc.) ao seu aparelho de TV, pois o procedimento adicional complicará o procedimento de instalação. Você pode conectar esses dispositivos após terminar de sintonizar o canal.

4. Ligue a TV pressionando a tecla POWER na parte inferior.

**Nota:** Antes de conectar outros dispositivos aos soquetes AV, defina primeiro o canal para evitar problemas com a seleção do dispositivo.

**Nota:** Desconecte o adaptador antes de conectar qualquer equipamento à sua TV. Isso pode causar mau funcionamento da sua TV.

## FUNÇÕES DAS TECLAS DE CONTROLE REMOTO



### **POWER**

: Pressionando a tecla Power muda para Stand-By se a TV estiver ligada. Se estiver desligada, será ligada.

### **SOURCE**

: Abre o menu de fontes de entrada da TV.



### **TEXT**

: Coloca a luz de exibição no modo de suspensão. (Opcional)



### **SUBT.**

: Mostra o tele texto.

### **AUDIO**

: Seleciona o modo de som (estéreo e mono)

### **EPG**

: Mostra as informações da publicação. EPG (Guia Eletrônico de Programa). Ativa-se em TVs com recurso DTV e SATELITE.

### **SAT.LIST**

: Cancelamento TTX. Listar os satélites (Ativa-se nas TVs com o recurso SATELLITE).

### **<P>**

: Aumenta tamanho da fonte em TTX, altera modo de imagem da TV.



: Retrocede na mídia.



: Reprodução na mídia. Abre o menu da lista salva.



: Pausa na mídia.



: Avança na mídia.



: Reproduz o arquivo anterior na mídia



: Para na mídia

### **REC**

: Gravação em fonte DTV (ativa-se em TVs com o recurso DTV e SATELLITE).



: Reproduz o próximo arquivo na mídia.

### **FAV SETUP**

: Lista canais favoritos em ATV, DTV e SAT.

: Abre o menu de Configurações (esta função é opcional).



: É usado para executar operações ou para alterar configurações no menu OSD.



: É usada para confirmar operações selecionadas.

### **MENU**

: Exibe o menu principal.

### **EXIT**

: É usada para saída de menus.



: É usada para aumentar ou diminuir o volume.



### **INFO**

: Fornece as informações do recurso exibido.



### **MUTE**

: Silencia o som, pressiona-se a tecla Mute novamente para ligar o som novamente.



: É usada para mudar para o próximo ou programa anterior.

### **RADIO**

: Lista canais de rádio em fontes DTV e SAT (Ativam-se em TVs com o recurso DTV e SATELLITE).

### **SLEEP**

: Ativa o modo de suspensão.

### **S/M/D**

: Para selecionar um dos modos de som de MONO / DUAL1 / DUAL2 / STEREO

### **RES.**

: Define a largura/altura da imagem.

### **0-9**

: Para selecionar o programa de TV ou a página TELETEX que você deseja assistir.



: Ativa o modo 3D. Esse recurso é opcional.



: É usada para retornar ao programa anterior.

### **COLOR BUTTONS:**

: Ativa as funções nos ícones vermelho/verde/amarelo/azul.

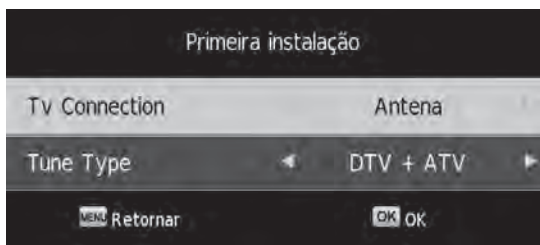
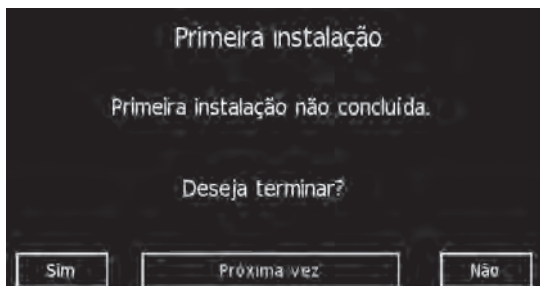
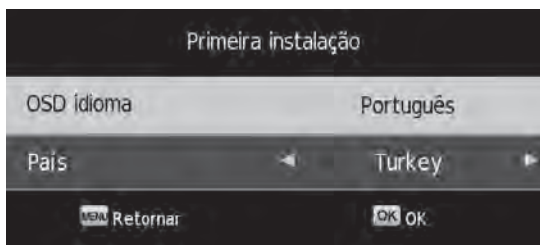

#### Idioma de OSD

Pressione ▲ ▼ para selecionar o idioma do OSD e pressione ◀▶ para definir.

#### País

Pressione ▲ ▼ para selecionar o país e pressione ◀▶ para definir.

#### Conexão de TV

Pressione as teclas ◀▶ para definir a configuração de transmissão de antena ou cabo.

#### Tipo de Sintonizador

Pressione as teclas ◀▶ para selecionar os tipos de sintonizador DTV + ATV / DTV / ATV e fazer uma busca.

#### Configuração Automática

Pressione **OK** para selecionar a configuração automática.

#### Voltar

Pressione a tecla **MENU** para entrar no submenu e, em seguida, pressione as teclas ◀▶ para selecionar as opções de Sim / Não/Executar por fim.

**\*\* Nota: As imagens e funções descritas nesta página podem variar ou não estar disponíveis, dependendo do modelo de televisão adquirido**

## SELEÇÃO DE FONTE DE ENTRADA

Existem muitas entradas no seu dispositivo, como ANTENA, CABO, SATV, ATV, SCART, HDMI, AV YPBPR e USB. Para selecionar a fonte que deseja assistir, pressione a tecla **SOURCE** para selecionar as teclas ▲ ▼ no OSD.

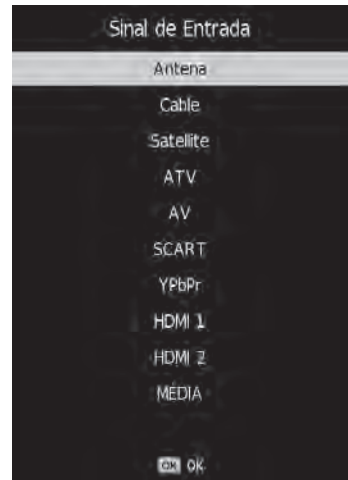

## MENUS



Pressione a tecla **MENU** para exibir o menu principal. Pressione as teclas ◀ ▶ para selecionar Pesquisar e pressione a tecla **OK**. Pressione as teclas ◀ ▶ para selecionar o submenu no menu de pesquisa e, em seguida, pressione a tecla **OK**. Depois de concluir o processo no submenu, pressione a tecla **MENU** para pular ao menu anterior e pressione **EXIT** para sair do menu.

**\*\* Nota: As imagens e funções descritas nesta página podem variar ou não estar disponíveis, dependendo do modelo de televisão adquirido**

## Menu de Canal



Pressione **▲ ▼** para aceder à Antena/Procura Automática/Procura Manual da Antena/Procura Manual do ATV/Editar Canal/Informação do Sinal/Menus de Informação do CI. Pressione a tecla **OK** para seleccionar o submenu especial. Pressione **EXIT** para sair.

### Pesquisa automática

Pressione **▲ ▼** para seleccionar busca automática e pressione a tecla OK para entrar no submenu.

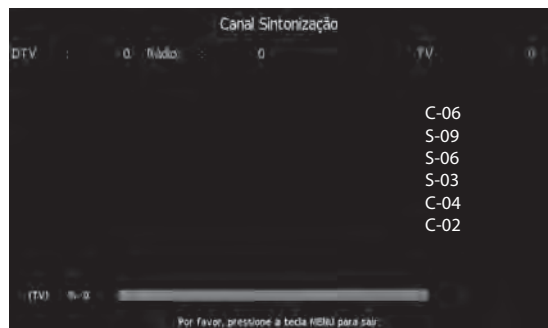

### País

Pressione **▲ ▼** para seleccionar o país e, em seguida, pressione para a tecla de **▲ ▼** para seleccionar Portugal / Espanha / Reino Unido e etc.

### Tipo de Sintonizador

Pressione **▲ ▼** para seleccionar Tipo de Sintonizador e, em seguida, pressione **▲ ▼** para seleccionar DTV/ATV/ATV + DTV.

Pressione a tecla **OK** para entrar na configuração automática do canal.

Pressione a tecla **MENU** para sair da configuração automática do canal.

**\*\* Nota: As imagens e funções descritas nesta página podem variar ou não estar disponíveis, dependendo do modelo de televisão adquirido**



### Configuração Automática

Quando você seleciona este menu e pressiona OK, inicia a pesquisa automática. Você deve pressionar a tecla "MENU" para parar ou voltar para o menu anterior.

### Pesquisa manual DTV (Transmissão Digital)



Você pode usar as teclas ◀▶ para alterar o canal que deseja procurar ou digitar o número do canal com as teclas numéricas.

### Pesquisa manual da antena - Pesquisa manual do ATV



### Nº de Programa

Para alterar o número do programa que deseja salvar, pressione as teclas ◀▶ ou digite o número do dígito e o número do programa. Depois de fazer outras configurações e concluir a pesquisa, salve-a pressionando a tecla vermelho.

### Sistema de Cor

Com as teclas ◀▶ você pode selecionar o sistema de cores do programa desejado.

### Sistema de Som

Com as teclas ◀▶ você pode selecionar o sistema de áudio do programa desejado.

### Ajuste Fino

Você pode ajustar a melhor configuração de imagem usando as teclas ◀▶.

### AFC

Você pode ativar ou desativar o controle de frequência com as teclas ◀▶.

### Pesquisa

Pressione as teclas ◀▶ fazer uma pesquisa. Pressione a tecla vermelho para salvar.

**\*\* Nota: As imagens e funções descritas nesta página podem variar ou não estar disponíveis, dependendo do modelo de televisão adquirido**



Pressione as teclas ▲ ▼ para seleccionar os menus Antena/Procura automática/Procura manual de satélite/Edição de canal/Editar satélite/Informações de sinal/Informações de CI. Pressione **OK** para seleccionar o submenu. Pressione **EXIT** para sair.

### Pesquisa Automática

Pressione as teclas ◀ ▶ para seleccionar Pesquisa automática e, em seguida, pressione a tecla **OK** para ir para o submenu.

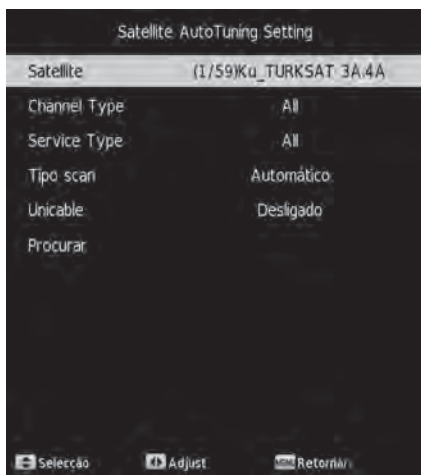

**\*\* Nota: As imagens e funções descritas nesta página podem variar ou não estar disponíveis, dependendo do modelo de televisão adquirido**

## Satélite

Pressione **OK** para selecionar um satélite e selecione o satélite na lista suspensa.

## Tipo de canal

Pressione as teclas ◀▶ para selecionar o tipo de canal.

## Tipo de serviço

Pressione as teclas ◀▶ para selecionar o tipo de serviço.

## Modo de Digitalização

Pressione as teclas ◀▶ para selecionar o modo de digitalização.

## Unicable

Pressione a tecla **OK** para fazer um único ajuste.

## Pesquisa

Pressione **OK** para fazer a pesquisa.

## Pesquisa Manual de Satélite



Satélite Pressione as teclas ▲▼ para selecionar Busca Manual e pressione a tecla **OK** para ir ao submenu.

### Satélite.

Pressione ◀▶ para selecionar o satélite.

### TP

Pressione ◀▶ para selecionar Tp.

### Unicable

Entre no submenu com a tecla **OK** para editar o Unicable.

### Digitalização em Rede

Pressione ◀▶ para ativar a digitalização em rede.

### Tipo de canal

Pressione ◀▶ para selecionar o tipo de canal.

## Tipo de serviço

Pressione ◀▶ para selecionar o tipo de serviço.

## Pesquisa

Pressione **OK** para iniciar a pesquisa.

## Edição de satélite

Pressione as teclas ▲▼ para selecionar a edição de satélite e pressione a tecla **OK** para ir ao submenu.

## SATÉLITE

Pressione as teclas ▲▼ para operar no menu e pressione a tecla **OK** para selecionar o satélite que você deseja editar.

Após a edição, salve com a tecla VERMELHO.

**\*\* Nota: As imagens e funções descritas nesta página podem variar ou não estar disponíveis, dependendo do modelo de televisão adquirido**

### Menu de Canal

Pressione ▲ ▼ para aceder à Antena/Procura Automática/Procura Manual da Antena/Procura Manual do ATV/Editar Canal/Informação do Sinal/Menus de Informação do CI. Pressione a tecla **OK** para seleccionar o submenu especial. Pressione **EXIT** para sair.



### Pesquisa automática

Pressione ▲ ▼ para seleccionar Pesquisa Automática e pressione a tecla **OK** para entrar no submenu.



**\*\* Nota: As imagens e funções descritas nesta página podem variar ou não estar disponíveis, dependendo do modelo de televisão adquirido**

### País

Pressione as teclas ▲ ▼ para seleccionar o país e, em seguida, pressione as teclas ◀ ▶ para seleccionar Portugal / Espanha / Reino Unido e etc.

### Tipo de Sintonizador

Pressione as teclas ▲ ▼ para seleccionar Tipo de Sintonizador e, em seguida, pressione as teclas ◀ ▶ para seleccionar DTV/ATV/ATV + DTV.

### Modo de Digitalização

Se o tipo de configuração for DTV / ATV + DTV, pressione ▲ ▼ para seleccionar Modo de Digitalização e pressione as teclas ◀ ▶ para seleção de Completo/ Rede/Varredura.

### Id / Frequência / Proporção de Símbolos Da Rede

Se o Modo de Varredura for Varredura em Rede, pressione as teclas ▲ ▼ para seleccionar ID/Frequência/Proporção de Símbolos da Rede e pressione as teclas ◀ ▶ para definir depois.

### Pesquisa

Pressione a tecla **OK** para entrar no submenu. Pressione a tecla **MENU** para sair e pressione ▲ ▼ para seleccionar as opções de Sim/Aberto.

### Voltar

Pressione a tecla Menu para voltar.

### Pesquisa Manual do Cabo

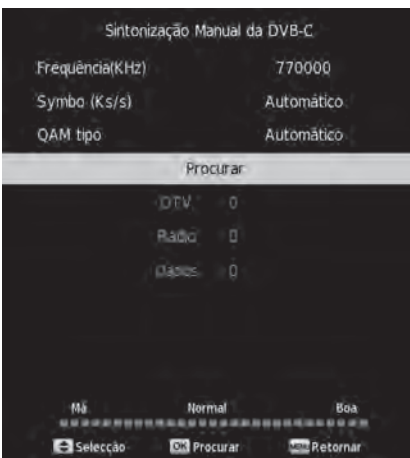

### Frequência

Pressione as teclas ▲ ▼ para seleccionar a frequência e depois pressione as teclas digitais ◀ ▶ para ajuste.

### Símbolo

Pressione as teclas ▲ ▼ para seleccionar o símbolo e depois pressione as teclas digitais ◀ ▶ para ajuste.

### Tipo QAM

Pressione as teclas ▲ ▼ para seleccionar o símbolo e depois pressione as teclas ◀ ▶ para ajuste.

### Pesquisa

Pressione **OK** para iniciar a pesquisa.

**\*\* Nota: As imagens e funções descritas nesta página podem variar ou não estar disponíveis, dependendo do modelo de televisão adquirido**

## Edição de Canal

Pressione as teclas ▲ ▼ para selecionar a edição de canal e pressione **OK** para entrar no submenu.

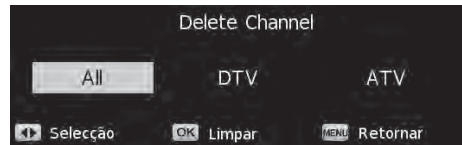
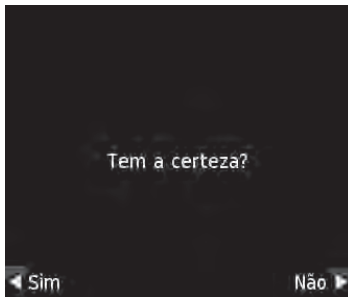
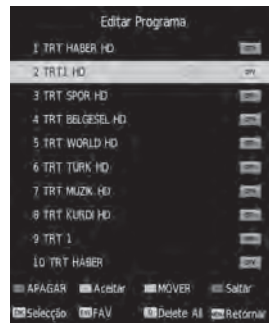

### Excluir

Pressione ▲ ▼ para selecionar o canal que você deseja excluir e, em seguida, pressione a tecla vermelho para entrar no submenu.

Pressione ◀▶ para selecionar Sim / Não.

### Mover

Pressione ▲ ▼ para selecionar o canal que deseja mover e, em seguida, pressione a tecla amarelo para entrar no submenu.

Pressione ▲ ▼ para selecionar a posição.

### Pular

Pressione ▲ ▼ para selecionar o canal para o qual deseja pular e, em seguida, pressione a tecla azul para entrar no submenu.

### Renomear

Pressione ▲ ▼ para selecionar o canal que deseja renomear e, em seguida, pressione a tecla verde para definir.

### Excluir Tudo

Pressione 0 para entrar no submenu, depois pressione TUDO para selecionar Tudo / DTV / ATV, pressione **OK** para limpar.

### Selecionar

Pressione ▲ ▼ para selecionar o canal que você deseja selecionar e pressione **OK** para começar a visualização.

### Voltar

Pressione a tecla **MENU** para retornar.

**\*\* Nota: As imagens e funções descritas nesta página podem variar ou não estar disponíveis, dependendo do modelo de televisão adquirido**

### Informação do Sinal

Pressione ▲ ▼ para selecionar a informação do sinal, depois pressione **OK** para entrar no submenu, depois pode ver a informação do sinal em detalhe. Pressione a tecla **MENU** para retornar.

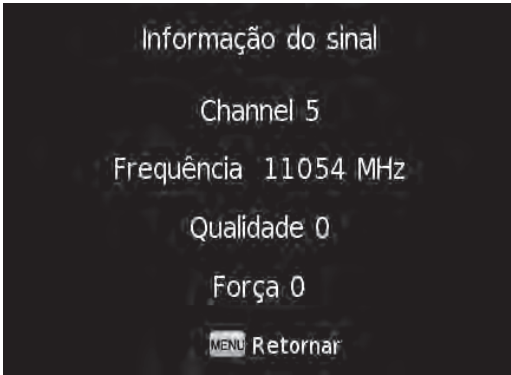

### Lista de Canais



Se você estiver assistindo a um programa, pressione a tecla **OK** para entrar no submenu e então você poderá ver a Lista de Canais.

### Voltar

Pressione a tecla **MENU** para voltar.

**\*\* Nota: As imagens e funções descritas nesta página podem variar ou não estar disponíveis, dependendo do modelo de televisão adquirido**

**GUIA DE PROGRAMAS**

12 Set 2018 09:42

2 TRT1 HD

12 Set 2018 08:25-11:00

90'li yıllarda Yeşil Ova isimli bir Ege kasabasında yaşayan sıcak, samimi insanların hikayesini anlatır Yeşil Deniz. Belediye hoparlorundan 24 saat anons yapılan, herkesin herkesi tanıdığı ve halkında

Nome do canal	Hora	Programa
1 TRT HABER HD	08:25-11:00	Yeşil Deniz
2 TRT1 HD	11:00-12:45	Misafirim Var
3 TRT SPOR HD	12:45-14:45	Pelin Çift ile İyi Fikir
4 TRT BELGESEL HD	14:45-16:35	Leyla ile Mecnun
5 TRT WORLD HD	16:35-18:55	Baba Candır
6 TRT TURK HD	18:55-19:00	Doğrusu Ne?

Gravação   
  Ver   
  Agenda   
  Lembrete   
  Página frente / trás   
  Selección

Pressione a tecla de EPG para abrir o Guia do Programa. Pressione as teclas ▲ ▼ para exibir as informações do canal. Pressione **OK** para mudar de canal.

**Registro**

Pressione a tecla VERMELHO para configurar o registro. Use as teclas ▲ ▼ e ◀ ▶ para operar no menu aberto.

**Informação**

Para informações detalhadas, pressione a tecla VERDE.

**Lista de Planejamento**

Pressione a tecla AMARELO para abrir a lista de planejamento.

**Lista ag.**

12 Set 2018 09:43

2 TRT1 HD

	Hora	Data	Título do programa	Nome do canal
<input type="checkbox"/>	11:25	Qua 12 Set	Yeşil Deniz	2 TRT1 HD

AFAGAR   
  Lista ag.

**Lembrete**

Pressione a tecla AZUL para definir o lembrete. Use as teclas ▲ ▼ e ◀ ▶ para operar no menu aberto.



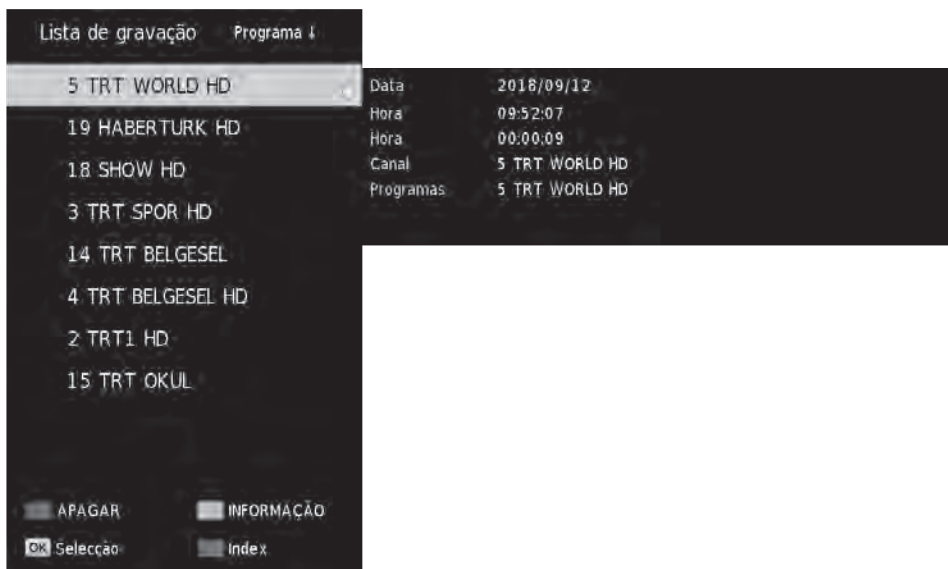

Pressione a tecla **PLAY** para abrir o menu de Lista Registrada.

#### **Excluir**

Pressione a tecla VERMELHO para excluir um registro.

#### **Informação**

Pressione a tecla VERDE para as informações de registro.

#### **Selecionar**

Pressione **OK** para reproduzir o registrado.

#### **Índice**

Pressione a tecla AZUL para alterar o tipo de classificação.

Pressione a tecla **MENU** para exibir o menu principal. Pressione as teclas ◀▶ para selecionar Imagem e pressione **OK**. Pressione as teclas ◀▶ para selecionar o submenu no menu de Imagem e, em seguida, pressione a tecla **OK**. Depois de concluir o processo no submenu, pressione a tecla **MENU** para entrar no menu anterior ou pressione a tecla **EXIT** para sair do menu.



Pressione a tecla **MENU** no controle remoto para entrar no menu OSD e use as teclas ▲▼ para entrar no menu de IMAGEM. Pressione a tecla **OK** para fazer a operação no menu Imagem e pressione a tecla **MENU** no controle para voltar ao menu principal novamente.

### Modo de imagem

Pressione a tecla **OK**. Selecione uma das opções exibidas pressionando as teclas ▲▼ e confirme com a tecla **OK** no controle remoto. Você pode usar a tecla **MENU** para voltar. Quando você seleciona o modo de Imagem como Usuário, pode alterar as configurações de contraste, brilho, cor e nitidez.

#### Contraste

Você pode ajustar o nível de Contraste usando as teclas ◀▶ para ajustar o nível de contraste.

#### Brilho

Você pode ajustar o nível de Brilho usando as teclas ◀▶ para ajustar o nível de brilho.

#### Cor

Você pode ajustar o nível de Cor usando as teclas ◀▶ para ajustar o nível de cor.

#### Tonalidade

Você pode ajustar a Tonalidade usando as teclas ◀▶ para ajustar a tonalidade.

#### Nitidez

Você pode ajustar o nível de Nitidez usando as teclas ◀▶ para ajustar o nível de nitidez.

#### Modo ECO

Você pode ajustar o Modo ECO usando as teclas ◀▶ para ajustar o Modo ECO.

#### Temperatura da Cor

Para ajustar a temperatura da cor, usando as teclas ◀▶ e selecionando uma das opções de Médio, Frio ou Quente.

#### Formato de Tela

Você pode ajustar o Formato da Tela usando as teclas ◀▶.

#### Redução de Ruído

Você pode ajustar o nível de Redução de Ruído usando as teclas ◀▶ para ajustar o nível de redução de ruído.

#### Redução de Ruído Mpeg

Você pode ajustar o filtro de Redução de Ruído Mpeg usando as teclas ◀▶.

#### Contraste Dinâmico

Você pode ajustar Contraste Dinâmico usando as teclas ◀▶ para ajustar contraste dinâmico.

Pressione a tecla **MENU** para exibir o menu principal. Pressione as teclas ◀▶ para selecionar Som e pressione **OK**. Pressione as teclas ◀▶ para selecionar o submenu no menu de Som e, em seguida, pressione a tecla **OK**. Depois de concluir o processo no submenu, pressione a tecla **MENU** para entrar no menu anterior ou pressione a tecla **EXIT** para sair do menu.



### Modo de som

Pressione a tecla **OK**. Use as teclas ▲▼ para selecionar uma das opções exibidas e confirme com **OK** no controle remoto. Você pode usar o **MENU** para voltar. Quando você seleciona o modo de Som como Usuário, pode alterar as configurações de 120Hz/500Hz/1.5KHz/5KHz/10KHz.

#### 120Hz/500Hz/1.5KHz/5KHz/10KHz

Se o modo de Som for "Usuário", pressione a tecla ◀▶ para selecionar 120Hz/500Hz/1.5KHz/5KHz/10KHz, em seguida, pressione **OK** para entrar no submenu.

### Equilíbrio

Pressione a tecla **OK** para ajustar o equilíbrio de volume esquerdo/direito. Você pode ajustar o equilíbrio do som entre os alto-falantes esquerdo e direito usando as teclas ◀▶.

### AVL

O recurso AVL é usado para evitar desequilíbrio de som quando o nível de áudio é alternado entre diferentes canais. Para verificar o recurso AVL, use as teclas ◀▶ para selecionar uma das opções de Ligado ou Desligado.

### Som Surround

Para selecionar o som surround, use as teclas ◀▶ para selecionar uma das opções de Ligado ou Desligado.

### Modo SPDIF

Para obter saída de áudio coaxial, esta é a configuração que você precisa fazer. Pressione **OK** para configurar o modo SPDIF. Em seguida, use as teclas ◀▶ para selecionar Auto / PCM / Desligado.

### Narração em Áudio

Use as teclas ◀▶ para selecionar a Narração em Áudio para selecionar uma das opções de LIGADO ou DESLIGADO.

### Ajuste de Som

Use as teclas ◀▶ para selecionar o Ajuste de Som para selecionar uma das opções de LIGADO ou DESLIGADO.

Pressione a tecla **MENU** para exibir o menu principal. Pressione as teclas ◀▶ para selecionar Tempo e pressione **OK**. Pressione as teclas ◀▶ para selecionar o submenu no menu de Tempo e, em seguida, pressione a tecla **OK**. Depois de concluir o processo no submenu, pressione a tecla **MENU** para entrar no menu anterior ou pressione a tecla **EXIT** para sair do menu.



**Horário** — —

Para definir a data e a hora da TV, selecione este modo e pressione a tecla **OK**. Use as teclas ▲▼ para digitar as informações de Data em 1ª linha, o Mês em 2ª linha, o Ano em 3ª linha, o Tempo em 4ª linha e o Minuto em 5ª linha.



**Temporizador de Desligamento**

Depois de definir a hora em que você digitará para o Tempo de Desligamento, você pode ativar a opção Desligamento Automático da sua TV selecionando este modo.

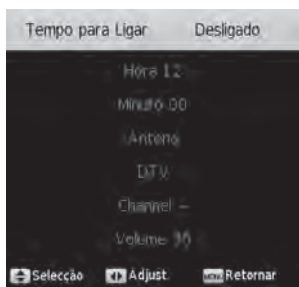

**Temporizador de Ligamento**

Depois de definir a hora para a qual você digitará o Tempo de Ligamento, você pode ativar Temporizador de Ligamento da sua TV selecionando este modo.

### Temporizador de Suspensão

Para definir o tempo para a TV suspender automaticamente, selecione o horário em que a TV alterna para o modo de suspensão pressionando a tecla **OK** e, em seguida, pressionando as teclas **▲▼**.

### Fuso Horário

É usado para definir o fuso horário do seu local onde você se encontra. Depois de definir o fuso horário pressionando a tecla **OK**, pressione as teclas **▲▼**.



### Desligamento Automático

Ele é usado para alternar automaticamente o dispositivo para o modo de suspensão. Depois de pressionar a tecla **OK**, você pode selecionar o modo de suspensão automático pressionando as teclas **▲▼**.

### Temporizador do Menu

É usado para definir o período de tempo em que o menu estará ativo.

Pressione a tecla **MENU** para exibir o menu principal. Pressione as teclas ◀▶ para selecionar Bloqueio e pressione **OK**. Pressione as teclas ◀▶ para selecionar o submenu no menu de Bloqueio e, em seguida, pressione a tecla **OK**. Depois de concluir o processo no submenu, pressione a tecla **MENU** para entrar no menu anterior ou pressione a tecla **EXIT** para sair do menu.

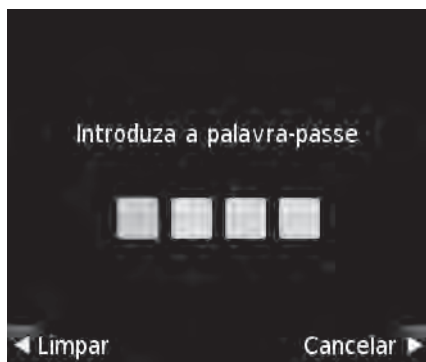

#### Bloquear o Sistema

Quando você pressionar **OK** usando as teclas ▲▼, as seguintes opções estarão ativas: (A senha está definida como "0000").

#### Alterar Senha

Pressione a tecla **OK** para entrar no submenu e criar sua nova senha.

#### Bloquear o Programa

Use as teclas ▲▼ para selecionar Bloquear o Programa e pressione **OK**. O submenu de Bloquear o Programa será aberto.

Use as teclas ▲▼ para selecionar o programa que você deseja bloquear e bloqueia o programa pressionando a tecla verde no controle remoto. Você precisará digitar a senha que definiu para desbloquear. Depois de terminar, pressione **OK** para salvar as configurações.

#### Restrição de Idade

Use as teclas ▲▼ para selecionar Restrição de Idade e pressione a tecla **OK**.

#### Modo Hotel

Use as teclas ▲▼ para selecionar o Modo de Hotel e pressione a tecla **OK**.

## □ MENU DE SISTEMA

Pressione a tecla **MENU** para exibir o menu principal. Pressione as teclas ◀▶ para selecionar Sistema e pressione **OK**. Pressione as teclas ◀▶ para selecionar o submenu no menu de Sistema e, em seguida, pressione a tecla **OK**. Depois de concluir o processo no submenu, pressione a tecla **MENU** para entrar no menu anterior ou pressione a tecla **EXIT** para sair do menu.



### OSD Idioma



Use as teclas ▲ ▼ para selecionar Idioma do Menu e pressione **OK**. Utilizando as teclas ▲ ▼ ou ◀▶ no menu aberto e seleccione o idioma desejado e pressione **OK**.

### Idioma de Áudio



Use as teclas ▲ ▼ para selecionar Idioma de Áudio e pressione **OK**. Utilizando as teclas ▲ ▼ ou ◀▶ no menu aberto e seleccione o idioma desejado e pressione **OK**.

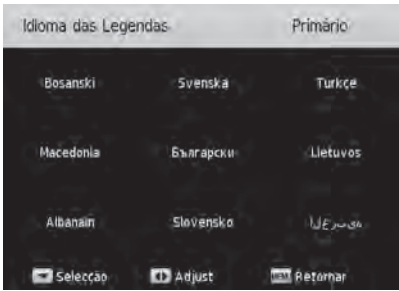

### Idioma de Legendas

Use as teclas ▲ ▼ para selecionar Idioma de Legendas e pressione **OK**. Utilizando as teclas ▲ ▼ ou ◀▶ no menu aberto e selecione o idioma desejado e pressione **OK**.

### • Deficientes Auditivos

É usado para selecionar as legendas para o Deficiente Auditivo utilizando as teclas ▲ ▼.

### • Configurações de Registro

Use as teclas ▲ ▼ para selecionar Configurações de Registro e pressione **OK** para exibir o submenu.

### • Lista de Canais

Pressione a tecla **OK** para carregar canais de USB e carregar canais para USB.

### • Atualização de Software (USB)

Pressione **OK** para atualizar o software de USB.

### • Configurações de Fábrica

Para redefinir a TV para as configurações de fábrica, use as teclas ▲ ▼ para selecionar Redefinir e pressione **OK**. Pressione ◀ para confirmar o menu de aviso recebido.

### • HDMI CEC

Permite o controle de dispositivos conectados à TV via HDMI com um único controle remoto (receptor de satélite, DVD player...)

Pressione **OK** para ativar este menu.

## Configurações Avançadas

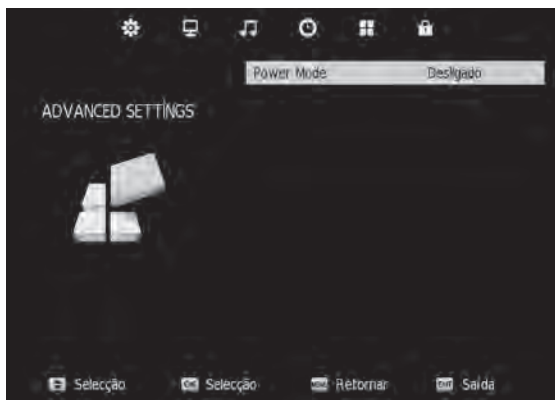

Use as teclas ▲ ▼ para selecionar Configurações avançadas. Quando você pressiona **OK**, a tela de entrada de senha é exibida. (Esta senha é igual à senha de bloquear o sistema). Depois de digitar a senha, você pode usar as teclas ▲ ▼ ou ◀▶ para selecionar o modo desejado e pressionar a tecla **OK** para alterar as configurações de modos.

### Modo de Energia

Quando o modo de energia está definido para TV "Ligado", quando a energia da TV estiver desconectada e reconectada posteriormente, a TV é vai ligar sozinha.

Quando o Modo de Energia está definido como "Desligado", se a energia da TV for desconectada e for reconectada, a TV mudará para Stand-By (Espera) e aguardará que você pressione a tecla **POWER**.

Quando o modo de energia está definido para "Fim", vai permanecer no estado da última configuração quando a energia da TV é desconectada e reconectada novamente pela última vez. Isso significa que a TV ligará se o estado da última configuração for "Ligado", se "Desligado" então vai permanecer desligada.



## Sistema de arquivos PVR

Pressione as teclas ▲ ▼ para seleccionar o Sistema de Arquivos PVR e pressione **OK** para entrar no submenu.

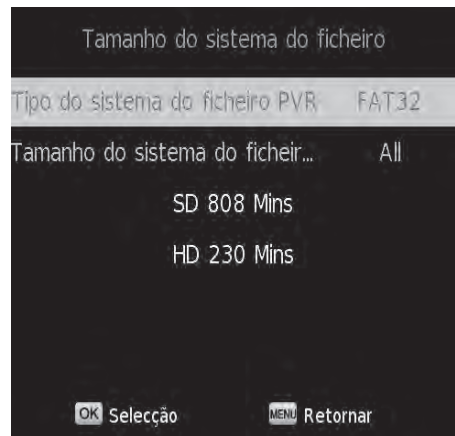
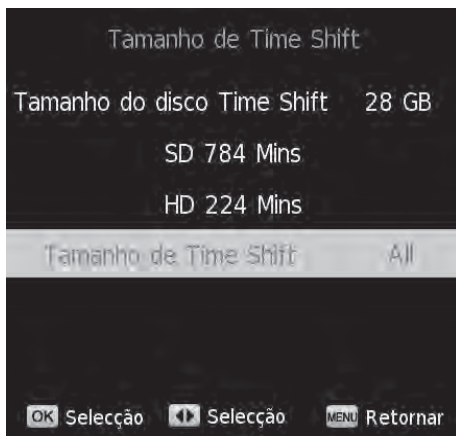
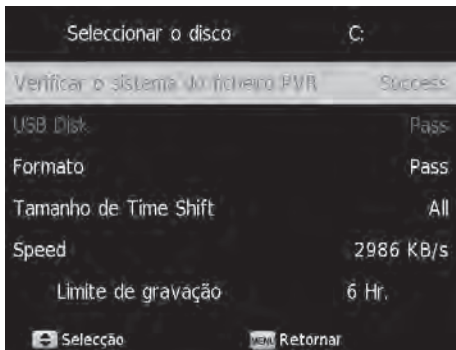

### Seleção de Disco

Pressione ▲ ▼ para se deslocar para a seleção de disco e pressione a tecla **OK** para entrar no submenu. Pressione ▲ ▼ para seleccionar Disco USB.

### Controle do Sistema de Arquivos PVR

Pressione as teclas ▲ ▼ para Controle do Sistema de Arquivos PVR e pressione a tecla **OK** para iniciar a verificação.

### Limite de Registro Vazio

Pressione as teclas ▲ ▼ para seleccionar o formato e, em seguida, pressione as teclas ◀▶ para fazer o ajuste.

### Formato

Pressione a tecla ▲ ▼ para escolher o formato e pressione **OK** para entrar no submenu. Para seleccionar Tipo do Sistema de Arquivos PVR pressione as teclas ◀▶ e pressione as teclas ◀▶ para fazer o ajuste. Para seleccionar Tamanho do Sistema de Arquivos PVR pressione as teclas ◀▶ para escolher e pressione a tecla ◀▶ para ajustar as configurações.

### Restaurar Configurações de Fábrica

Para voltar às configurações de fábrica pressione as teclas ▲ ▼ e pressione **OK** para entrar no submenu. Pressione as teclas ◀▶ para seleccionar Sim/Não.

**NOTA: Os títulos do sistema de arquivos PVR são opcionais.**



Pressione a tecla **MENU** para exibir arquivos de Foto, Música, Filme e Texto. Use as teclas ◀ ▶ para selecionar o menu desejado. Use as teclas ▲ ▼ ou ◀ ▶ para selecionar os títulos do menu enquanto estiver no submenu.

**Foto**





1. Insira o dispositivo USB na porta USB.
2. Use as teclas ▲ ▼ ou ◀ ▶ para selecionar uma foto e, em seguida, pressione a tecla **OK** para entrar no submenu.
3. Selecione **C:** \ e pressione a tecla **OK** para entrar no submenu.
4. Selecione a foto desejada e pressione **OK** para abri-la.
5. Para reproduzir as fotos pressione a tecla ▶ || e pressione a tecla **OK** para exibir o menu de funções.
6. Para reproduzir a foto anterior, use o ícone | ◀ ◀ e para a próxima foto usa o ícone ▶ ▶ |, em seguida, pressione **OK**.
6. Pressione **EXIT** para voltar ao menu anterior.

## Música



1. Insira o dispositivo USB na porta USB.
2. Use as teclas ▲ ▼ ou ◀ ▶ para selecionar a música e, em seguida, pressione a tecla **OK** para entrar no submenu.
3. Selecione **C:** \ e pressione a tecla **OK** para entrar no submenu.
4. Selecione a música desejada e pressione **OK** para abri-la.
5. Para reproduzir música pressione a tecla ▶ || e pressione a tecla **OK** para exibir o menu de funções.
6. Para reproduzir a música anterior, use o ícone | ◀ ◀ e para a próxima música usa o ícone ▶ ▶ |, em seguida, pressione **OK**.
6. Pressione **EXIT** para voltar ao menu anterior.

## Filme



1. Insira o dispositivo USB na porta USB.
2. Use as teclas ▲ ▼ ou ◀▶ para seleccionar o filme , em seguida, pressione a tecla **OK** para entrar no submenu.
3. Selecione **C:** \ e pressione a tecla **OK** para entrar no submenu.
4. Selecione o filme desejado e pressione **OK** para abri-lo.
5. Para reproduzir o filme pressione a tecla ▶ || e pressione a tecla **OK** para exibir o menu de funções.  
Para reproduzir o filme anterior, use o ícone |◀◀ e para a próximo filme usa o ícone ▶▶|, em seguida, pressione **OK**.
6. Pressione **EXIT** para voltar ao menu anterior.

## Texto

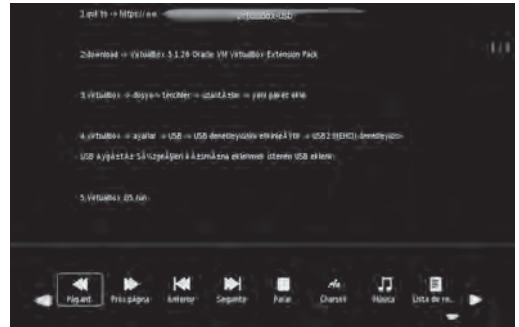

1. Insira o dispositivo USB na porta USB.
2. Use as teclas ▲ ▼ ou ◀▶ para seleccionar o texto, em seguida, pressione a tecla **OK** para entrar no submenu.
3. Selecione **C:** \ e pressione a tecla **OK** para entrar no submenu.
4. Selecione o texto desejado e pressione **OK** para abri-lo.
5. Para reproduzir o texto pressione a tecla ▶ || e pressione a tecla **OK** para exibir o menu de funções.  
Para reproduzir o texto anterior, use o ícone |◀◀ e para o próximo texto usa o ícone ▶▶|, em seguida, pressione **OK**.
6. Pressione **EXIT** para voltar ao menu anterior.

A maioria dos problemas que você pode encontrar na sua TV, você pode resolver através de consulta na seguinte lista de solução de problemas.

### **Não há imagem, não há som**

1. Verifique o fusível ou disjuntor está funcionando.
2. Verifique se a tomada funciona ligando outro dispositivo elétrico nela
3. O problema pode ser o contato entre a tomada com o cabo do adaptador.
4. Verifique a fonte de sinal.

### **Não há cor**

1. Alterar o sistema de cores.
2. Ajuste os níveis de cor no menu de configurações de imagem.
3. Tenta ligar outro canal. Programa pode ser em preto e branco.

### **O controle remoto não funciona**

1. Troca as pilhas.
2. As pilhas não devem ser instaladas corretamente.
3. Verifique adaptador do dispositivo.

### **Não há imagem, mas o som está normal**

1. Regule o brilho e o contraste.
2. Pode ter um problema na transmissão.

### **Imagem está normal, mas nenhum som**

1. Aumenta o volume pressionando a tecla VOL +.
2. O volume pode estar silenciado, pressione o botão MUTE para mudar.
3. Troca o sistema de som.
4. Pode ter um problema na transmissão.

### **Há as ondas irregulares na imagem**

Este problema é geralmente causado por interferência do automóvel circundante, lâmpadas fluorescentes e dispositivos como secadores de cabelo. Ajuste a antena para minimizar a interferência.

### **Ruído da Imagem e Interferência de Sinal**

Se a antena é colocada em uma zona de fronteira onde os sinais de televisão são fracos, a imagem pode ser distorcida por pontos na forma de flocos de neve. Se o sinal estiver muito fraco, pode ser necessário instalar uma antena especial para aumentar a potência de recepção.

1. Ajuste a localização e direção da sua antena portátil ou de telhado.
2. Verifique as conexões de antena.
3. Execute sintonização de canais de precisão.
4. Tenta outro canal. Pode ter um problema na transmissão.

### **Imagem Sombreada**

A imagem sombreada é causada por duas reflexões do sinal de televisão. Um deles é o sinal que é refletido diretamente do sinal de entrada, o outro é dos altos edifícios, morros ou de outros objetos. Alterar a localização e direção da antena pode melhorar a recepção do sinal.

### **Interferência de Radiofrequência**

Nesta confusão de sinal, geralmente são formadas ondas móveis ou linhas verticais, em alguns casos o contraste da imagem diminui. Remova a fonte da frequência de rádio que causa a interferência do sinal.

### **Congelamento e mosaicos na imagem**

A intensidade do sinal do canal pode ser baixa ou a antena parabólica pode não conseguir receber sinais de satélite adequadamente. Tente outros canais, se houver problemas com outros canais, a antena pode não ser posicionada corretamente. De acordo com o satélite utilizado, a antena parabólica deve ser reposicionada e não deve ser colocada perto dos prédios altos, a árvore, etc., para evitar que os sinais de satélite sejam obscurecidos.

**NOTA:** Com tempo muito nublado e tempestuoso, pode haver problemas como congelamento na imagem e incapacidade de capturar imagens quando os sinais de satélite se tornam fracos. Esse problema é independente da televisão.

# ESPECIFICAÇÕES TÉCNICAS



IDIOMA DE OSD	29 IDIOMAS DE OSD			
	Turco, Inglês, Alemão, Francês, Holandês, Búlgaro, Polaco, Russo, Checo, Croata, Húngaro, Romeno, Eslovaco, Grego, Lituaniano, Sérvio, Árabe, Persa, Macedônio, Albanês, Italiano, Português, Espanhol, Dinamarquês, Norueguês, Esloveno, Finlandês, Sueco, Curdo			
PAINEL	Tipo de painel	LED		
TV	Brilho	270 cd/m2 (Typ)		
	Resolução máxima	1366x768		
	Ângulo de visão	178°		
	ATV (Opcional)	Faixa de Frequência Aceita	48.25MHz ~ 863.25MHz	
		Impedância de entrada	75Ω	
		Sistema de vídeo	PAL, SECAM	
		Sistema de som	BG, DK, I, L, NICAM/A2	
		Memória Max.de Canal	100	
	DVB-C (Opcional)	Modulação	QPSK:16QAM,64QAM,32QAM,128QAM, 256QAM	
		Sistema de vídeo	MPEG-2MP@ML,MPEG-2 MP@HL,H.264, H.265	
		Sistema de som	MPEG1/2 Layer I e II	AC-3, DD/DD+ (Opcional & Exige Licença)
		Canais Existentes	500	
	DVB-T (Opcional)	Modulação	COFDM 2K/8K, QPSK,16QAM,64QAM	
		Sistema de vídeo	MPEG-2MP@ML,MPEG-2 MP@HL,H.264, H.265	
		Sistema de som	MPEG1/2 Layer I e II	AC-3, DD/DD+ (Opcional & Exige Licença)
		Memória de Canal	500	
	DVB-T2 (Opcional)	Modulação	Compliant with EN302755V1.3.1 COFDM: 1K to 32k; SupportT2-Lite, coderate:1/3,2/5,QPSK:16QAM,64QAM, 256QAM Bandwidths6,7,8MHz;Guard Interval:1/128--1/4;Code rate:1/2,3/5,2/3,3/4,4/5,5/6;SP: PP1 to PP8	
		Sistema de vídeo	MPEG-2MP@ML,MPEG-2 MP@HL,H.264, H.265	
		Sistema de som	MPEG1/2 Layer I e II	AC-3, DD/DD+ (Opcional & Exige Licença)
		Memória de Canal	4000	
DVB-S/S2 (Opcional)	Modulação	COFDM 2K/8K, QPSK,8PSK		
	Potência do LNB	Auto/13V/18V/OFF Out put 350mA@Max		
	Controle de Chave LNB	22KHz		
	Versão DiSEqC	1.0 / 1.1 compativel		
DVB-S/S2 (Opcional)	Sistema de vídeo	MPEG-2MP@ML,MPEG-2 MP@HL,H.264, H.265		
	Sistema de som	MPEG1/2 Layer I e II	AC-3, DD/DD+ (Opcional & Exige Licença)	
	Memória de Canal	4000		
ENTRADA DE VÍDEO	HDMI	480i, 480p, 576i, 576p, 720p, 1080i, 1080p		
	Componente	480i, 480p, 576i, 576p, 720p, 1080i, 1080p		
	SCART	CVBS & RGB		
	AV	Sistema de vídeo	PAL/NTSC/SECAM	
		Nível de vídeo	1.0 VP-P±5%	
ENTRADA DE SOM	AV/Componente Som	Mini entrada RCA	0.2 ~ 2.0 VRMS	
SAÍDA DE SOM	Resposta de Frequência	100Hz~15KHz @±3dB (1KHz, 0dB sinal de referência)		
	Potência máxima de saída de som	2x6W(8Ω) THD+N<10 %@1KHz Alto-Falante	2x8W(32Ω) THD+N<10%@1KHz Fone de Ouvido	
FILTRO DE BUSCA	3D			
SEPARAÇÃO DE IMAGEM	3D			
MELHORIA DE SINAL FRACA	SIM			
REDUÇÃO DE RUÍDO	SIM			
FUNÇÃO DE CHAVE	STANDBY			
TERMINAL	ENTRADA	12V DC Input	1 x DC Tomada	
		DTV & ATV (Opcional)	1 x Conector IEC	
		TV via satélite (Opcional)	1 x Conector F	
		USB	1 x Conector de USB	
		HDMI	2 x Conector de HDMI	
		Componente/Av Som	1 x Conector de RCA Mini (Preto)	
		Componente/AvVídeo	1 x Conector de RCA Mini (Preto)	
		SCART	1 x Conector de SCART (Preto)	
		Encaixe CI (Opcional)	1 x Entrada de CI (Preto)	
		SAÍDA	Fone de Ouvido	1 x Conector de RCA Mini (Preto)
	SPDIF Coaxial		1 x Conector de RCA (Preto)	

## □ PROPRIEDADES DO PRODUTO



### 40"

Nome do modelo	40" T2CS2F	40" T2C	40" S2
Tela de Exibição	102 cm	102 cm	102 cm
Voltagem	180-240 V AC	180-240 V AC	180-240 V AC
Frequência	50/60 Hz	50/60 Hz	50/60 Hz
Consumo de Energia	77W	77W	77W

### DIMENSÕES DO PRODUTO

Inch	Versão	Com Ficar de pé	Sem Ficar de pé
40"	MODEL 1 (cm) (L x W x H)	91,79 x 21,1 x 57,1	91,79 x 8,62 x 53,77

#### Acessórios

- 1 Unidade de Controle Remoto
- 1 Unidade de Manual de Usuário
- 2 Unidades de Pilha

## DIAGRAMA DE CONFIGURAÇÃO DO SUPORTE DE 40" "MODEL 1"

1- Coloque o suporte no encaixe sob a TV.

2- Prenda o suporte com 2 unidades de parafusos M4x15 YSB e 2 unidades de M5x16 YSB no dispositivo.

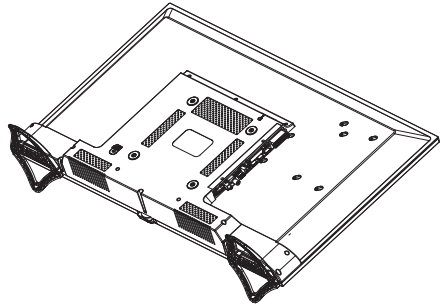
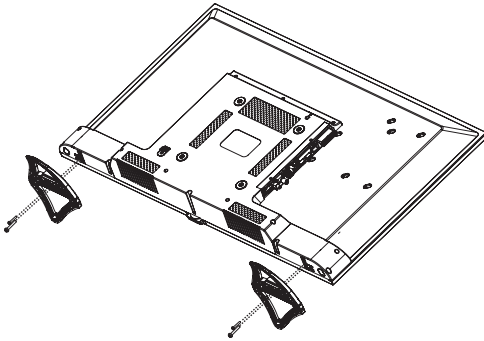







## A Product fiche

<b>B</b> Manufacturer	NEVIR S.A.		
<b>C</b> Model No.	NVR-7706-40FHD25-P	NVR-7706-40FHD25-B	NVR-7706-40FHD25-A
<b>D</b> Energy efficiency class	A+	A+	A+
<b>E</b> Visible screen size (diagonal)	102 cm / 40"	102 cm / 40"	102 cm / 40"
<b>F</b> On mode average power consumption	48 W	48 W	48 W
<b>G</b> Annual energy consumption	70 kWh	70 kWh	70 kWh
<b>H</b> Standby power consumption	0,4 W	0,4 W	0,4 W
<b>I</b> Off mode power consumption	-	-	-
<b>J</b> Display resolution	1,366 x 768 HD 1,920 x 1,080 FHD	1,366 x 768 HD 1,920 x 1,080 FHD	1,366 x 768 HD 1,920 x 1,080 FHD

**K** \* Energy consumption XYZ kWh per year, based on the power consumption of the television operating 4 hours per day for 365 days. The actual energy consumption will depend on how the

<b>Português</b>	<b>A</b> Ficha de produto	<b>F</b> Consumo, em termos de potência, no estado activo
	<b>B</b> Fabricante	<b>G</b> Consumo de energia anual
	<b>C</b> Nº do modelo	<b>H</b> Consumo, em termos de potência, em estado de vigília
	<b>D</b> Classe de eficiência energética	<b>I</b> Consumo, em termos de potência, em estado de desactivação
	<b>E</b> Diagonal visível do ecrã	<b>J</b> Resolução do ecrã
	<b>K</b> Consumo de energia de XYZ kWh por ano, baseado no consumo, em termos de potência, do televisor a funcionar 4 horas por dia durante 365 dias. O consumo de energia real dependerá do modo como o televisor é utilizado.	





## Declaración de conformidad

**NEVIR, S.A.** declara bajo su responsabilidad que el aparato indicado cumple los requisitos de las siguientes directivas:

### **DIRECTIVA EMC**

#### **2014/30/EU**

EN 55032:2015+AC:2016

EN 55035:2017

EN 61000-3-2:2014

EN 61000-3-3:2013

### **DIRECTIVA BAJO VOLTAJE (LVD)**

#### **2014/35/EU**

EN 60065:2014

EN 62479:2010

### **DIRECTIVA RED**

#### **2014/53/EU**

ETSI EN 303 340 V1.1.2:2016

ETSI EN 303 372-2 V1.1.1:2016

### **DIRECTIVA ROHS**

#### **2011/65/EU, (EU) 2015/863**

**Descripción del/los Televisor/es:** TELEVISOR 40" (101,6 cm) FHD

#### **Modelo NEVIR:**

NVR-7706-40FHD2S-P

NVR-7706-40FHD2S-B

NVR-7706-40FHD2S-A

#### **Importador: NEVIR, S.A.**

#### **Dirección del importador:**

C/ Canteros, 14 Parque Empresarial Puerta de Madrid  
28830 San Fernando de Henares, Madrid, España