

nevir

Televisor DLED 32" (81.28 cm) con TDT HD

MODELO: NVR-7701-32 HDS -N





Manual del Usuario

CONTENIDOS

Medidas de seguridad importantes	3
1.Descripción del aparato	10
2.Mando a distancia	11
3.Conexión y preparación del televisor	13
4.Selección de fuente de entrada.....	15
5.Operación de Menú Principal	16
5.1Menú canal	16
5.2Menú de imagen	19
5.3Menú de sonido	20
5.4Menú de sistema de bloqueo	22
5.5Menú de configuración	23
5.6Menú de pantalla	25
5.7Menú Multimedia	26
6.Guía de resolución de problemas	29
7.Especificaciones Técnicas	31

Medidas de seguridad importantes

Si desea utilizar el producto correctamente, lea atentamente este manual del usuario y almacénelo para futuras consultas. Si vende el aparato a alguien, por favor incluya toda la documentación, incluyendo este manual del usuario.

	El símbolo del rayo dentro de un triángulo equilátero indica que existe un voltaje peligroso en el interior de este aparato, lo que presenta un riesgo de lesiones por descarga eléctrica.
	El signo de exclamación en un símbolo de triángulo equilátero indica importantes instrucciones de operación o mantenimiento en la documentación del aparato.
Para reducir el riesgo de lesiones por descarga eléctrica, no quite la tapa (o la parte posterior) .No hay componentes dentro en la cual el usuario puede reparar. Todas las reparaciones y ajustes deben ser realizados en centros de servicio autorizados.	

INSTRUCCIONES DE SEGURIDAD GENERALES

- Lea cuidadosamente este manual antes de utilizar el aparato. Siga las instrucciones contenidas en este manual del usuario.
- Tenga en cuenta todas las advertencias.
- Cumpla con todas las indicaciones.
- Utilice sólo los accesorios suministrados por el fabricante.

*** CUALQUIER TIPO DE LLAMA NO DEBE SER SITUADA CERCA DEL aparato. Por ejemplo una vela encendida. NO SITUE objetos calientes u objetos CON LLAMA EN LAS INMEDIACIONES DEL APARATO. LAS ALTAS TEMPERATURAS PUEDEN derretir el plástico y provocar un incendio.**

- Utilice el aparato en ambientes templados.
- En ningún caso el fabricante o el proveedor del aparato asume la responsabilidad por cualquier daño directa o indirectamente causado por no adherirse a las instrucciones de instalación, configuración, uso, servicio o limpieza de este aparato tal y como se describe en este manual del usuario.
- Proteja el aparato contra golpes, caídas, sacudidas y contra las vibraciones, la humedad y polvo.
- Antes de permitir que los niños usen el aparato, deben ser informados apropiadamente conforme a su edad sobre el uso correcto y seguro del aparato.
- Si el aparato está equipado con un conector para auriculares, no utilice los auriculares establecidos con un volumen extremo. Hay un posible peligro de pérdida de audición.

Procedimiento, instalación

- Instale el aparato de acuerdo a las instrucciones del manual del usuario.
- Deje espacio libre en todos los lados del aparato necesario para la circulación de aire. Con ello se elimina el calor creado durante la instalación y uso. Tapando las aberturas de ventilación el aparato puede sufrir un riesgo de sobrecalentamiento o daños en el producto. Es necesario asegurarse de que las aberturas de ventilación no estén bloqueadas, por ejemplo con un periódico, mantel, cortina, etc... Seguir las instrucciones de instalación en el manual del usuario.
- Este aparato no debe estar ubicado en una zona como una estantería o estante, y siempre con la ventilación suficiente según se siguen las instrucciones del fabricante.
- Nunca inserte ningún objeto en las ranuras de ventilación u otras aberturas, ya que podrían entrar en contacto con puntos de tensión peligrosa o provocar un cortocircuito en las piezas, lo que podría provocar un incendio o lesiones por descarga eléctrica. No vierta nunca ningún líquido en el aparato.
- No instale el aparato en lugares con luz solar directa o cerca de fuentes de calor, como calentadores, braseros, estufas u otros aparatos (incluyendo amplificadores) que producen calor. Las altas temperaturas reducen significativamente la vida útil de los componentes electrónicos en el aparato. No utilice ni deje el aparato en las proximidades de focos fuego.
- El aparato no debe ser expuesto al goteo de agua o líquidos u objetos llenos de agua no debe colocado encima del aparato, por ejemplo vasos. Proteger el aparato contra la lluvia, rocío o el contacto con cualquier otro líquido, no instale el aparato al aire libre. No utilice el aparato al aire libre. No le adhiera estas instrucciones ya que crea un riesgo de descarga eléctrica o incendio.
- No utilice este aparato cerca del agua.
- Maneje el panel de la pantalla y cubierta del aparato con sumo cuidado. La pantalla de cristal se puede romper y con el impacto puede causar lesiones graves.
- Asegúrese de que el cable de alimentación no es pisado o se comprime, en particular cerca del enchufe, la toma de corriente y en el punto donde sale del aparato o el enchufe de alimentación. El adaptador se utiliza como un dispositivo de desconexión y debe ser fácilmente accesible.
- Nunca utilice el aparato con un cable de alimentación o enchufe dañado. Si el cable de alimentación o el enchufe están dañados, apague el aparato, desconéctelo de la fuente de alimentación y contacte con un centro de servicio autorizado. Un cable de alimentación dañado o enchufe sólo podrán ser sustituidos por personal cualificado. Bajo ninguna circunstancia intente reemplazar el cable de alimentación o el enchufe por usted mismo.
- No trate de burlar las características de seguridad del enchufe de alimentación si usted no puede insertar en su toma de corriente, contacte con un electricista cualificado para reemplazar la vieja de toma de corriente.
- Antes de conectar el aparato a una fuente de alimentación, compruebe que la tensión en la toma de red corresponde a la tensión en la etiqueta de las características del aparato así como en su adaptador de corriente. Si no está seguro sobre el tipo de energía que se suministra en su hogar, pónganse en contacto con su proveedor o la compañía de energía y asegúrese.

Medidas de seguridad importantes

ES

- Antes de encender el aparato, compruebe que la conexión eléctrica se realiza correctamente y de acuerdo con las instrucciones del fabricante. Antes de conectar o cambiar la conexión, apague el aparato y desconéctelo de la red eléctrica.
- Recuerde siempre desconectar el enchufe de alimentación (adaptador) de la toma de corriente antes de desconectar el cable de alimentación de la parte trasera del aparato.
- Inserte el enchufe en una toma de corriente independiente. No sobrecargue la toma de corriente en clavijas múltiples o adaptador de varios enchufes. Existe riesgo de lesiones por descarga eléctrica.
- Al desconectar, sujete el cable de alimentación del enchufe y no por el propio cable.
- Desconecte el aparato de la toma de corriente cuando haya tormentas o si no va a utilizarlo durante periodos de tiempo largos.
- Evite mover el aparato de un ambiente frío a otro caliente y viceversa, o cuando el aparato ha sido usado en un ambiente muy húmedo. La humedad del aire puede condensarse en algunos componentes dentro de la caja del aparato y éste puede dejar de trabajar temporalmente. Si esto ocurre dejar el aparato en un lugar cálido y bien ventilado y esperar 1 - 2 horas hasta que se evapore la humedad, así el aparato puede ser utilizado de la manera habitual. Tenga especial cuidado durante el primer uso, inmediatamente después de su compra durante una temporada fría.
- No coloque el aparato sobre sitios, pedestales o soportes inestables. El aparato podría caerse y causar lesiones graves a niños o adultos, o podría verse seriamente dañado o dañar otros objetos. Utilice solamente el aparato en lugares, pedestales, o mesas estables o vendidas con el aparato. Cualquier montaje del aparato deberá llevarse a cabo de acuerdo con las instrucciones del fabricante y los accesorios de montaje recomendados por el fabricante son los que deben ser utilizados.
- No se apoye en el aparato, no se apoye sobre él. Protegerlo contra movimientos violentos y asegúrese de que los niños no jueguen con el aparato.



- Si utiliza un carrito o traspalé para mover el aparato, tenga cuidado al moverlo. Si se detiene de repente o hay superficies irregulares podría provocar que el carrito se vuelque con el aparato.
- Ni el fabricante ni el vendedor del aparato bajo ninguna condición se hace responsable de los daños directos o indirectos causados por que no cumplan con las instrucciones de instalación, configuración, uso, servicio o limpieza de este aparato como se describe en este manual del usuario.
- Proteja el aparato de ser golpeado, caído, o sacudido y contra las vibraciones, la humedad y el polvo.
- No exponga el aparato a temperaturas extremas y/o condiciones húmedas.

Nota:

Si el aparato está alimentado por un adaptador, utilice únicamente este adaptador y el cable de alimentación suministrado con el producto. No utilice clavijas defectuosas y compruebe que el enchufe esté insertado correctamente y que no esté suelto ya que podría originar un incendio. Contacte con un electricista cualificado para reemplazar cualquier elemento defectuoso.



Nota:

Conectar el aparato a una toma con conexión a tierra adecuada.

Nota:

Si va a instalar el aparato en una pared o en el techo, siga las instrucciones del fabricante que se encuentra en el manual del usuario del aparato.

Reparaciones y mantenimiento

- Para evitar el riesgo de lesiones por descargas eléctricas o de incendio, no llevar el aparato a ambientes exteriores - no hay partes dentro de la caja reparable o ajustable por el usuario sin el equipo apropiado. Si el aparato requiere ajustes en la reparación, póngase en contacto con un servicio técnico oficial.
- En el caso de que ocurriese un imprevisto durante el uso del aparato, por ejemplo si hay extraños olores o sale humo del aparato, apague inmediatamente el aparato, desconecte el aparato de la fuente de alimentación y no utilice el aparato sin haber recibido los resultados de una inspección realizada por los empleados de un servicio técnico oficial.
- Lleve a cabo todas las reparaciones por personal cualificado. Las reparaciones son necesarias si el aparato tiene dañado de alguna manera, por ejemplo, el cable de alimentación, si algún líquido se vierte en el aparato, si objetos extraños han entrado en él, si el aparato ha sido expuesto a la lluvia o la humedad, si el aparato no funciona como de costumbre o si se ha caído.
- En caso de reparación o sustitución de una parte del dispositivo, asegúrese de que el técnico de mantenimiento utiliza componentes originales del fabricante o que estos componentes tienen las mismas especificaciones que los reemplazados. Si utiliza elementos no autorizados podría causar un peligro de incendio, así como lesiones por descargas eléctricas u otros peligros.
- Antes de limpiar, transportar o realizar cualquier tipo de mantenimiento, desconecte el enchufe de la fuente de alimentación.
- Limpiar el aparato solamente con un paño seco.
- Para la limpieza no utilice diluyentes u otros disolventes o productos de limpieza abrasivos, ni esponjas con lana de acero.

Nota:

- **No tire el aparato a la basura ordinaria de casa. Siga todas las leyes y reglamentos locales.**

Mando a distancia y pilas

- No exponga el mando a distancia o las pilas a luz solar directa o cerca de fuentes de calor, como calentadores, braseros, estufas u otros aparatos (incluyendo amplificadores) que producen calor. Las altas temperaturas reducen significativamente la vida útil de los componentes electrónicos en el aparato. No utilice ni deje el aparato en las proximidades de focos fuego.
-
- Asegúrese de que el sensor no está expuesto a una fuente de luz intensa (por ejemplo la luz solar) o la luz fluorescente, lo que podría reducir la eficacia y fiabilidad del mando a distancia.



Medidas de seguridad importantes

ES

- Ni el mando a distancia ni las pilas puede estar expuesto al goteo de agua o líquidos u objetos llenos de agua no debe colocado encima del aparato, por ejemplo vasos. Proteger el aparato contra la lluvia, rocío o el contacto con cualquier otro líquido, no instale el aparato al aire libre. No utilice el aparato al aire libre. No le adhiera estas instrucciones ya que crea un riesgo de descarga eléctrica o incendio.
- No utilice este aparato cerca del agua.
- Es necesario prestar atención a los aspectos de impacto medioambiental de desecho de pilas.
- El uso incorrecto de las pilas puede causar fugas de electrolito y corrosión. Asegúrese de que el mando a distancia funciona correctamente, proceda de acuerdo con las siguientes instrucciones:
 - No inserte las pilas en el sentido de polaridad equivocada. No cargue, caliente, abra o las pilas.
 - No deje las baterías descargadas en el mando a distancia.
 - No mezcle distintos tipos de pilas o baterías nuevas y viejas.
 - Si no se va a utilizar el mando a distancia por un período largo de tiempo, quite las pilas para evitar posibles daños causados por fugas de la pila.
 - Si el mando no funciona correctamente o su radio de acción se reduce, cambie todas las pilas por otras nuevas.
 - Si hay fugas de electrolito en las pilas, cambie el mando en un servicio técnico oficial

Atención: Para evitar el peligro de incendio o por descarga eléctrica, no exponga este aparato a la lluvia o la humedad.

Atención: Las pilas no deben ser expuestas a un calor excesivo, por ejemplo, la luz del sol, focos de fuego, etc.

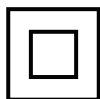

Este símbolo indica que el aparato tiene doble aislamiento entre la tensión de red peligrosa y las partes accesibles al usuario. En caso de reparaciones utilice únicamente idénticos repuestos originales.



Medidas a tomar cuando una imagen estática se visualiza;**Píxeles rojo/ azul/ verde en la pantalla**

Una imagen estática puede permanecer permanentemente dañada en una parte de la visualización de la pantalla

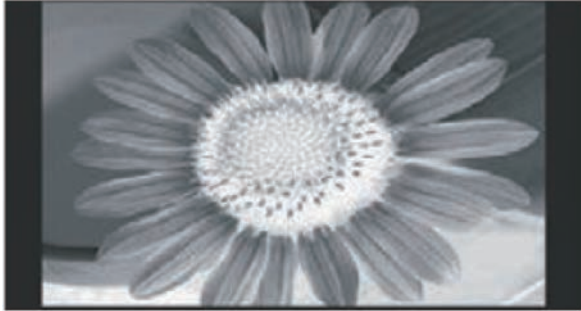

- No deje una imagen estática en la pantalla más de 2 horas, porque esto podría dañar la pantalla. Este tipo de daño es conocido como "Screen burn-in"(Desgaste de la pantalla)
- Un daño similar a la pantalla puede ocasionarse por un logo en la TV que permanezca estáticamente
- El uso de la televisión en formatos 4:3, 16:9 o similares (aquellos formatos que no cubran el área entera de la pantalla) por largos periodos de uso puede dejar marcas en los márgenes derecho o izquierdo como resultado de las diferencias en la emisión de la luz. Del mismo modo estos daños pueden ocurrir con visualizando DVD o jugando a videojuegos.
- Para prevenir que ocurran daños por estos usos, si se tiene previsto utilizar la Tv de esta manera es aconsejable bajar el nivel de brillo y contraste.

Los daños a la pantalla como resultado del uso de las mencionadas causas arriba mencionadas no están cubiertas por la garantía

•

Notas sobre el conector USB:

Los dispositivos de memoria USB se deben insertar en el aparato directamente. Para prevenir la insuficiencia de transmisión de datos o su interferencia, no utilice de extensiones de cables USB. Las cargas electrostáticas pueden causar que el aparato se no funcione correctamente. En tal caso, el usuario debe reiniciar el aparato.

Antes de usar una unidad de USB compruebe su capacidad y que el aparato pueda leer datos así como la velocidad de escritura.

Para lograr la máxima velocidad de lectura se recomienda que se mantenga el espacio de disco desfragmentado. Use el sistema de archivos FAT32, una sola partición, sin necesidad de leer y escribir sin protección. Si en el dispositivo de memoria USB no es continua, algún efecto adversos puede aparecer como la pérdida de imagen parcial (distorsiones / efectos picado) o pérdida de imagen completa, defectos de audio, y en casos extremos la operación será detenida. . Un comportamiento inesperado del dispositivo de memoria conectado, o la presencia de virus u otro software puede causar daños en las funciones del aparato o que deje de funcionar , haciendo necesario el reinicio del aparato.

El conector USB es del tipo estándar y está preparado para alimentar un dispositivo USB con un consumo elevado de datos (por ejemplo un disco duro HDD) .Use dispositivos con fuentes de alimentación independientes y así poder tener sus propias fuentes de alimentación.

El conector USB es del tipo estándar y está preparado para alimentar un dispositivo USB con un consumo elevado de datos (por ejemplo un disco duro HDD) .Use dispositivos con fuentes de alimentación independientes y así poder tener sus propias fuentes de alimentación.

El aparato fue diseñado para lograr la máxima compatibilidad con respecto a dispositivos de memoria. Con toda la variedad de dispositivos en el mercado que no es posible garantizar la compatibilidad con todos los dispositivos USB. En caso de dificultades trate de formatear la unidad flash directamente en el aparato. Si los problemas persisten, utilice una unidad de flash diferente..

Debido a la amplia gama de dispositivos USB disponibles en el mercado no es posible garantizar la compatibilidad del aparato con todos los dispositivos USB.

Descripción del aparato

1. Descripción del aparato

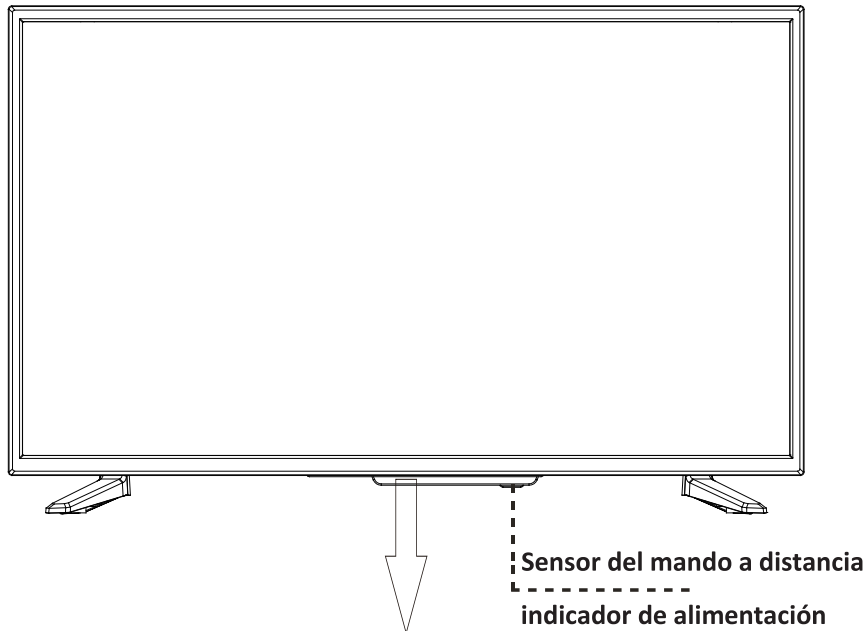

STANDBY SOURCE MENU CH- CH+ VOL- VOL+

Sensor del mando a distancia

Punto donde recibe las indicaciones del mando a distancia

Indicador de alimentación

Botón VOL +/-

Presione para aumentar o disminuir el volumen. En el menú OSD aparece como flechas izquierda/derecha

Botón CH +/-

Presione para cambiar entre canales. En el menú OSD aparece como flechas arriba y abajo

Botón Menú

En el modo televisión para entrar y salir del menú

Botón SOURCE

Presione para seleccionar la fuente de entrada deseada

Botón MODO DE ESPERA

Cambia la televisión al modo pausa

Mando a distancia

2. Mando a distancia

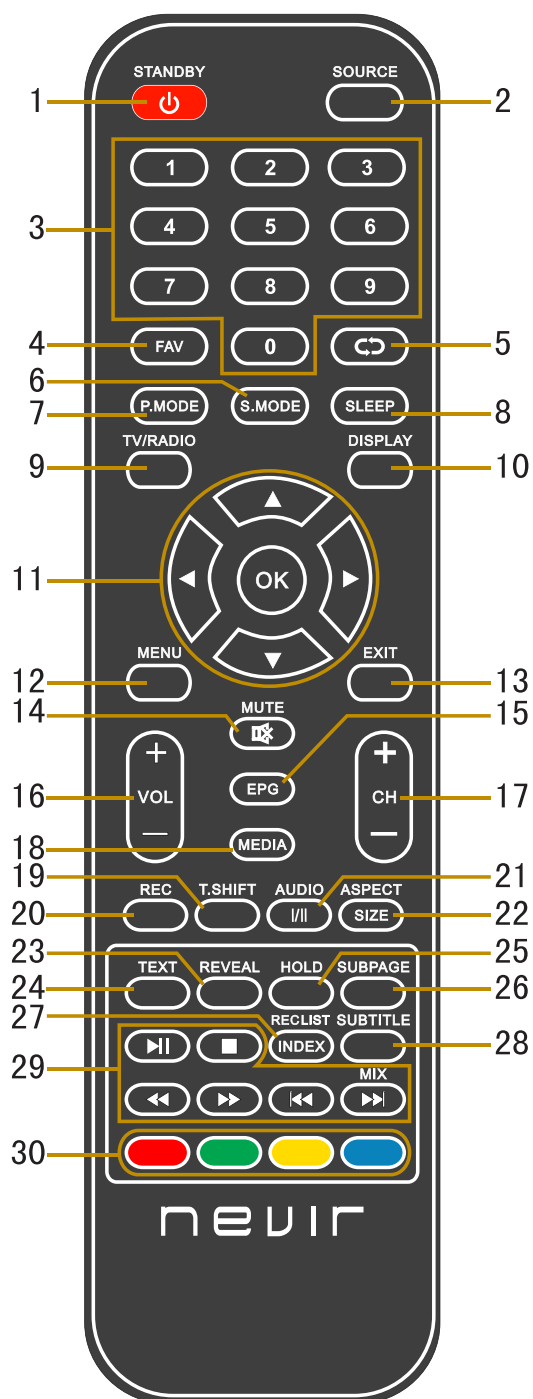

1. Botón STANDBY

Selecciona entre encendido y modo pausa.

2. Botón SOURCE

Seleccione la fuente de señal.

3. Botones numéricos 0-9

Selecciones directamente el canal de TV.
En el modo teletexto introduce los números de página etc...

4. Botón FAV

Seleccione en el modo TV para entrar y salir del modo favorito.

5. Botón ↺

Regresa al canal anterior

6. Botón S.MODE

Seleccione el modo de sonido

7. Botón P.MODE

Selecciona el modo imagen.

8. Botón SLEEP

Ajusta la desconexión automática de la TV.

9. Botón TV/RADIO

Cambia entre los modos TV y radio.

10. Botón DISPLAY

Muestra información de los canales y la fuente de señal.

11 Botones ▲/▼/◀/▶/OK

Se usan para navegar por el menú en la pantalla y para ajustar la TV de acuerdo a sus preferencias.

12. Botón MENU

En el modo TV entrar en el modo menú.

13. Botón EXIT

Salir del menú o de la operación.

14. Botón MUTE

Silenciar el sonido. Presiónelo de Nuevo para activarlo o presione la tecla VOL+.

15. Botón EPG

Presione para mostrar/esconder la guía de programas.

16. Botón VOL +/-

Presione para aumentar o disminuir el volumen.

17. Botones CH +/-

Presione para cambiar y subir o bajar el número de canal de TV.

18. Botón MEDIA

Presione para cambiar al modo USB.

19. Botón T.SHIFT

Se usa para grabar programas directamente. Esta función solo está disponible en el modo DTV.

Mando a distancia

20. Botón REC

Pulse para empezar a grabar (solo en modo DTV).

21. Botón AUDIO

Modo DTV/MEDIA: selecciona un a sonido de fondo si está disponible.

Modo ATV: selecciona el modo de sonido :Estéreo/Dual I / Dual II/Mono.

Otras fuentes: seleccione el canal izquierdo / derecho.

22. Botón SIZE

Presione SIZE para cambiar el tamaño de la pantalla en el teletexto.

23. Botón REVEAL

Presione REVEAL para que aparezca o esconda la información del teletexto (depende de la emisión).

24. Botón TTX

Para entrar o salir del Teletexto.

Nota: La función del teletexto es opcional y la disponibilidad de los botones depende de cada modelo. La información del Teletexto depende completamente del operador del canal.

25. Botón HOLD

Congela una imagen actual del teletexto.

26. Botón SUBPAGE

Presione para entrar a una página interior del teletexto.

27. Botón RECLIST

Accedes a la lista de grabaciones.

28. Botón SUBTITLE

Botón que muestra u oculta los subtítulos en la parte inferior de la pantalla, si estuviesen disponibles.

29. Botones ►||/■/◀◀/▶▶/◀◀/▶▶ /MIX buttons

►|| : Inicio/Pausa, comienza la función T.Shift

■ : Detiene la reproducción

◀◀ : Retroceso rápido

▶▶ : Avance rápido

◀◀◀ : Salta a la pista previa

▶▶▶ : Salta a la pista siguiente

MIX: La imagen de la TV y el teletexto se muestran simultáneamente en la pantalla.

30. Botones RED, GREEN, YELLOW, BLUE:

Corresponde a los diferentes colores de las funciones del menú o el teletexto.

Nota:

Retire las pilas del si va a almacenar el aparato o no lo va a usar durante un período prolongado de tiempo.

- Para controlar el aparato con el mando a distancia, apunte el mando hacia el aparato y pulse el botón con el botón de función. El radio de acción de los mandos a distancia es de hasta aproximadamente 5 metros con una desviación máxima de + / - 30 ° a partir de la dirección perpendicular al sensor de recepción. El fallo en las pilas reduce gradualmente el rango de acción. No debe haber obstáculos sólidos entre el mando y el aparato cuando el mando a distancia está funcionando
- Con un uso normal de las pilas, la vida útil para el mando a distancia es de aproximadamente 1 año. Si el alcance efectivo del mando a distancia se reduce sustancialmente o cuando hay problemas con su uso, cambie ambas las pilas en el mando a distancia. Si no va a utilizar el mando a distancia en un periodo de tiempo prolongado, saque las dos baterías - de esta manera se evitará el daño potencial causado por la fuga o derrame de la pila.
- Evitar que luces fuertes se proyecten sobre el aparato, (Por ejemplo la luz solar, lámparas fluorescentes, o bombillas ecológicas fuerte), lo que podría reducir la eficacia y la fiabilidad del mando a distancia por infrarrojos.

Conexiones e instalación

Conexiones e instalación

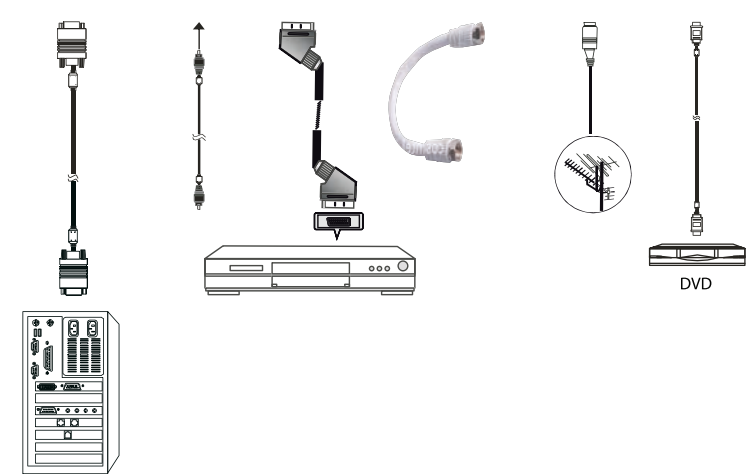
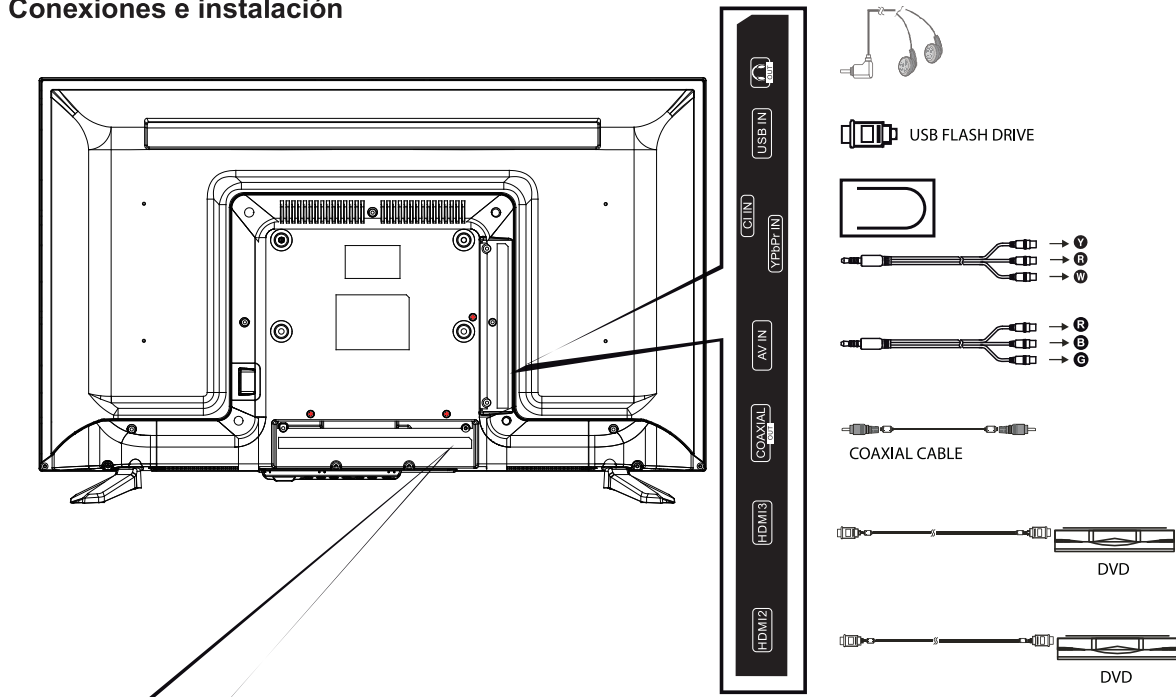

- Y Video (Amarillo AV)
- R Audio Derecha(Roja AV)
- W Audio izquierda (Blando AV)
- G Componente Y (verde)
- B Componente Pb (azul)
- R Componente Pr (roja)

Instalación de cables

Por favor, lea atentamente todo el manual del usuario antes de la instalación y operación.

1. Saque la televisión del embalaje y colóquelo sobre una superficie plana rígida.

Nota:

Antes de conectar y desconectar un televisor, ordenador o en otros dispositivos, es necesario comprobar que el cable de alimentación está desconectado. Cuando desconecte los cables de alimentación o de señales, sujete el cable por el extremo, y no tire directamente del cable.

2. Un conector de antena IEC se puede conectar con el conector de entrada de televisión VF.

3. El conector AV de salida de DVD se puede conectar con la salida AV del televisor mediante un cable AV.

4. Conecte el extremo del cable VGA al puerto VGA del ordenador y el otro extremo de la cable VGA al puerto VGA en la televisión y en ambos extremos apretar los tornillos en la dirección de las agujas del reloj.

Nota:

Al conectar el conector VGA de 15 pines, no aplique una fuerza excesiva con el fin de no dañar los pines individuales

5. Conecte un extremo del cable HDMI al dispositivo HDMI y el otro extremo del cable HDMI a la TELEVISIÓN.

Nota:

Cuando conecte los cables HDMI asegúrese de la orientación correcta y no ejerza una fuerza excesiva a fin de no dañar los pines individuales.

6. Comprobar que todos los cables AV están insertados correctamente en los puertos correspondientes.

7. Para estos conectores conecte la entrada o salida al conector SCART del dispositivo.

8. Conectar la toma de corriente al cable de alimentación con un voltaje de 100 V - 240V.

Nota:

El rango de tensión de alimentación permitida para este televisor es 100 V - 240 V ~ 50/60 Hz. No conecte el televisor a una fuente de energía fuera de este rango.

Al conectar y desconectar el cable de alimentación, sujete el enchufe de la parte aislada y no toque las partes metálicas del enchufe.

Selección de Fuente de Entrada

Seleccionar una fuente de señal de entrada

Puede seleccionar una fuente de señal de entrada presionando el botón SOURCE en el panel de control de su TV. El menú en la pantalla muestra un cuadro como en el cuadro más abajo, selecciona el tipo de entrada deseada.

Puede seleccionar las siguientes entradas, si tiene conectados dispositivos de audio y video en su televisor.

Cuando encienda su televisor por primera vez, necesita que se seleccione el país hacer una auto búsqueda de todos los programas DTV en su área de influencia del televisor.



Pulse el botón de FUENTE para mostrar la lista de fuentes de entrada,
 Pulse ▼/▲ o el botón de FUENTE para seleccionar la fuente de entrada que desea,
 Pulse el botón de ENTRAR para introducir la fuente de entrada,
 Pulse el botón de SALIDA para salir.

Sobre el display de pantalla cuando cambia el volumen

- 1-Cuando presione VOL + , se incrementa el volumen y VOL – reduce el volumen, el gráfico de abajo se muestra por 5 segundos
- 2-El símbolo de silencio MUTE, se mostrará en una de las esquinas de la pantalla cuando presione el botón MUTE, presione de nuevo MUTE y el símbolo desaparecerá
- 3-Puede activar el sonido de nuevo presionando tanto el botón MUTE o bien el botón VOL +. El gráfico de abajo muestra el nivel de sonido.

Volumen 

25

Menú Canal

Pulse el botón MENÚ para mostrar el menú principal.

Use los botones derecha / izquierda para seleccionar el canal en el menú principal, la primera línea quedará resaltada



1. Presione el botón arriba/abajo para seleccionar la opción que quieras ajustar en el menú CANAL
2. Presione el botón OK para configurar
3. Después de terminar con la configuración, presione el botón MENU para guardar y volver al menú anterior

Búsqueda automática

Pulse el botón ▼/▲ para seleccionar Escáner automático, luego pulse el botón OK para iniciar la búsqueda

Búsqueda Manual (ATV)

Busca los canales manualmente.

Pulse el botón ▼/▲ para seleccionar el Escáner Manual, a continuación, pulse el botón Entrar / ► para acceder al submenú.

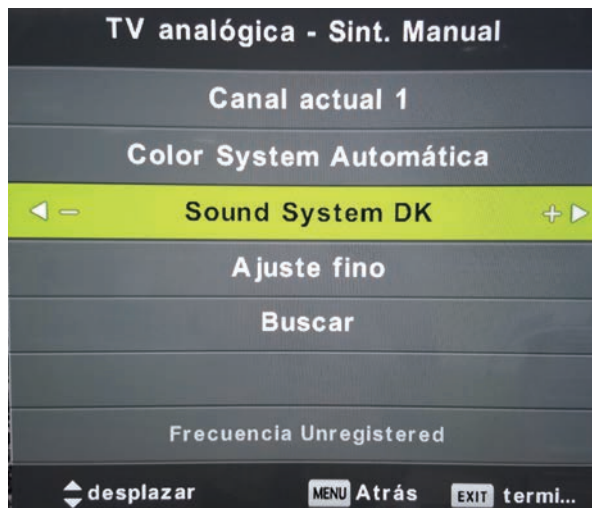

Presione izquierda / derecha para seleccionar el número en el cual quiere guardar el canal

Presione arriba / abajo para seleccionar la opción segunda.

Presiones izquierda / derecha para seleccionar el sistema de audio.

Presione arriba / abajo para seleccionar Búsqueda. Presione OK para iniciar esta Búsqueda

Presione MENU para volver al menú anterior

Búsqueda Manual Digital (DTV)

Pulse el botón ▼/▲ para seleccionar el Escáner Manual Digital, a continuación, pulse el botón Entrar / ► para acceder al submenú.



Presione izquierda / derecha para seleccionar el canal, después presione Ok para empezar la búsqueda.

Editar programa



Hay cuatro teclas de acceso rápido para programar los canales.

Primero, pulse ▼/▲ para resaltar el canal, y a continuación:

- Delete (Borrar): Borrar el canal.
- Move (Mover): Seleccione el canal que deseamos mover y después pulse ▼/▲ para moverlo a la posición deseada.
- Skip (Omitir): Omitir el canal seleccionado. (Sutelevisor omitirá el canal automáticamente al usar CH+/-).
- OK (Aceptar): Pulse para confirmar.
- Menu (Menú): Pulse para regresar al menú
- Use el botón FAV: para ajustar el canal actual como canal favorito. Si el canal actual es ya uno de los favoritos, presione el botón FAV de nuevo y volverá a configurarse como canal normal.

Menú Imagen

Presione el botón MENU para visualizar el menú principal.

Presione los botones izquierda/derecha para seleccionar IMAGEN en el menú principal



1. Presione los botones arriba / abajo para seleccionar la opción que quiera ajustar en el menú IMAGEN

2. Presione el botón OK para ajustar la opción deseada

3. Después de terminar con la configuración, presione el botón MENU para guardar y volver al menú anterior

Modo imagen

Presione los botones para seleccionar el modo imagen, después presione OK para entrar al sub-menú

Presione los botones arriba / abajo para seleccionar

(modo imagen disponible: Personal, Dinámico, Standard, Suave)

Puede cambiar el valor de contraste, brillo, color y nitidez cuando la imagen está en modo Personal

CONSEJO: Puede presionar PMODE en el mando a distancia para cambiar el modo IMAGEN directamente.

Contraste

Presione los botones arriba / abajo para seleccionar Contraste, después presione OK para entrar al sub-menú. Presione los botones izquierda / derecha para configurar

Brillo

Presione los botones arriba / abajo para seleccionar Brillo, después presione OK para entrar al sub-menú.

Presione los botones izquierda / derecha para configurar

Color

Presione los botones arriba / abajo para seleccionar Color, después presione OK para entrar al sub-menú.

Presione los botones izquierda / derecha para configurar

Tinte

Presione los botones arriba / abajo para seleccionar Tinte, después presione OK para entrar al sub-menú.

Presione los botones izquierda / derecha para configurar (No disponible en DTV)

Nitidez

Presione los botones arriba / abajo para seleccionar Nitidez, después presione OK para entrar al sub-menú.

Presione los botones izquierda / derecha para configurar

Temperatura de Color

Presione los botones arriba / abajo para seleccionar Temperatura de color, después presione OK para

entrar al sub-menú. Presione los botones izquierda / derecha para configurar

(Temperatura de color disponible: Frío, Normal, Cálido)

Reducción de ruido

Presione los botones arriba / abajo para seleccionar Reducción de ruido, después presione OK para entrar

al sub-menú. Presione los botones izquierda / derecha para configurar

(Reducción de ruido disponible: Apagado, Bajo, Medio, Alto, Por defecto)

Modo HDMI

Presione los botones arriba / abajo para seleccionar Reducción de ruido, después presione OK para entrar

al sub-menú. Presione los botones izquierda / derecha para configurar

(Modo HDMI Disponible: Auto, Video, PC)



Menú Sonido

Presione el botón MENU para mostrar el menú principal

Pulse los botones izquierda derecha para seleccionar Sonido en el menú principal



1- Presione los botones arriba / abajo para seleccionar las opciones a ajustar en el menú SONIDO

2- Presione los botones izquierda/derecha para configurar

3- Después de terminar con la configuración, presione el botón MENU para guardar y volver al menú anterior

Modo Sonido

Presione los botones arriba / abajo para seleccionar el modo Sonido, después presione OK para entrar al sub-menú.

Presione los botones arriba / abajo para seleccionar

(modo Sonido disponible: Standard, Música, Película, Deportes, Personal)

CONSEJO: Puedes presionar el botón SMODE en el mando a distancia para cambiar el modo sonido directamente.

Agudos

Presione los botones arriba / abajo para seleccionar el modo Agudos, después presione OK para entrar al sub-menú.

Presione los botones derecha/ izquierda para configurar.

Bajos

Presione los botones arriba / abajo para seleccionar el modo Bajos, después presione OK para entrar al sub-menú.

Presione los botones derecha/ izquierda para configurar.

Balance

Presione los botones arriba / abajo para seleccionar el modo Balance, después presione OK para entrar al sub-menú.

Presione los botones derecha/ izquierda para configurar.

Nivel de Auto volumen

Presione los botones arriba / abajo para seleccionar el nivel de Auto Volumen,

después presione el botón OK y seleccione On u Off

Modo SPDIF

Presione los botones arriba / abajo para seleccionar El modo SPDIF,

después presione el botón OK y seleccione Off, Auto o PCM

Encendido AD

Presione los botones arriba / abajo para seleccionar Encendido AD, después presione OK para entrar al sub-menú.

Presione los botones derecha/ izquierda para configurar.

Menú Tiempo

ES

Pulse el botón MENU para mostrar el menú principal.
Pulse ◀ / ▶ para seleccionar El menú Tiempo (TIME)

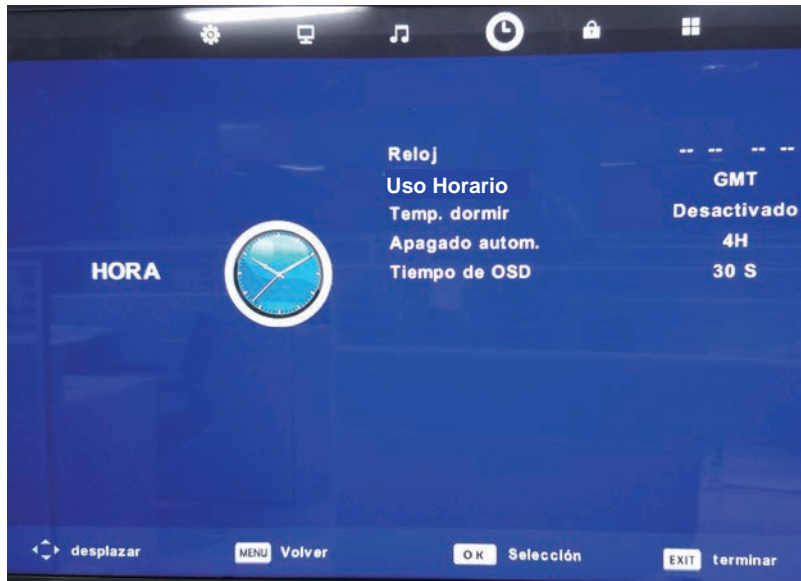

- 1-Presione los botones arriba / abajo para seleccionar las opciones a ajustar en el menú TIEMPO
- 2-Presione los botones izquierda/derecha para configurar
- 3-Después de terminar con la configuración, presione el botón MENU para guardar y volver al menú anterior

Clock (Reloj)

Muestra la hora actual del sistema. No está disponible

Time Zone (Zona horaria)

Presione los botones arriba/abajo para seleccionar la zona horaria, luego presione OK para entrar en el submenú.
Pulse arriba/abajo/izquierda/derecha para seleccionar la zona

Sleep Time (Tiempo de apagado)

Seleccione el tiempo en minutos (15min, 30min, 45min, 60min, 90min, 120min, 180 min o 240 min) en que desee que la TV se apague automáticamente después de la selección.

Auto Standby (Modo de espera automático)

Pulse para seleccionar Off/3H/4H/5H

Osd Timer (Temporizador Osd)

Seleccione para mostrar el tiempo de OSD (5s, 15s o 30s).

Menú de Bloqueo

Pulse el botón MENU para mostrar el menú principal.
Pulse ◀ / ▶ para seleccionar El menú de Bloqueo.

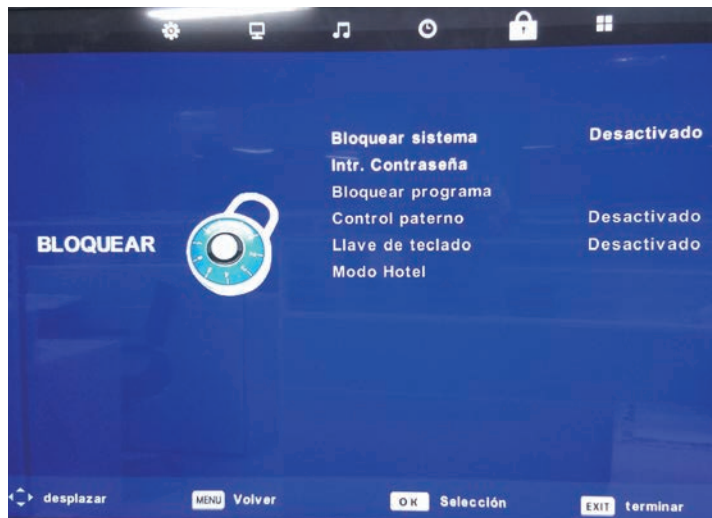

- 1-Presione los botones arriba / abajo para seleccionar las opciones a ajustar en el menú de Bloqueo
- 2-Presione los botones izquierda/derecha para configurar
- 3-Después de terminar con la configuración, presione el botón MENU para guardar y volver al menú anterior

System Lock (Bloqueo del sistema): nes arriba /abajo para seleccionar Bloqueo del sistema, después presione el botón OK para hacer que las siguientes 3 opciones estén disponibles. La contraseña por defecto es "0000"

Set Password (Configurar contraseña): Configurar la contraseña para el bloqueo del sistema.

Channel Lock (Bloqueo de canal): Pulse el botón verde para bloquear o desbloquear los canales que desee. Pulse arriba/ abajo para seleccionar el programa que quiera bloquear, después presione el botón amarillo en el mando a distancia (para desbloquear el software, introduzca la contraseña que ajustó anteriormente)

Parental Guidance (Guía parental): Seleccione la edad adecuada para sus niños.

Key Lock (Tecla de bloqueo): Para seleccionar Apagado (Off) o Encendido (On).

Modo Hotel Pulse los botones de arriba/abajo para seleccionar el Modo Hotel, después pulse el botón Ok para entrar en el sub-menú y poder seleccionar.

Mode Hotel

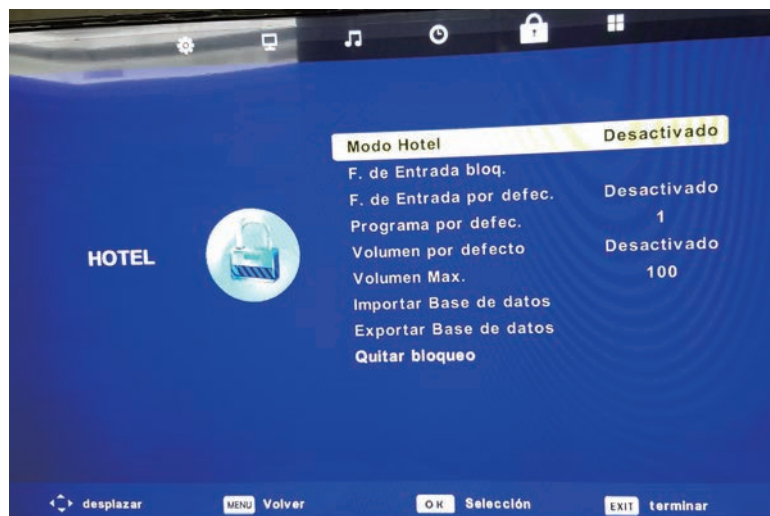

Menú de Configuración

Pulse el botón MENU para mostrar el menú principal.
Pulse ◀ / ▶ para seleccionar El menú de Configuración.

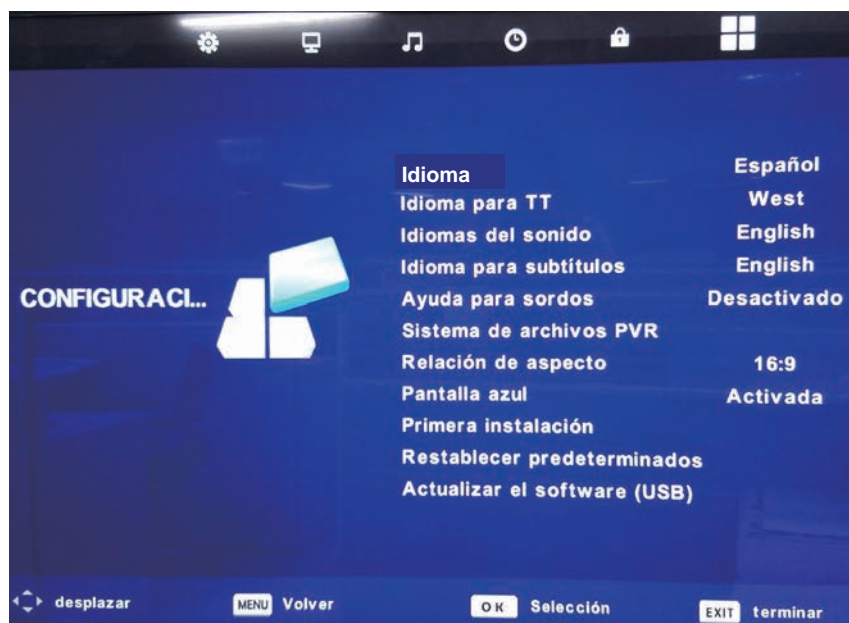

- 1- Presione los botones arriba / abajo para seleccionar las opciones a ajustar en el menú de Configuración
- 2- Presione los botones izquierda/derecha para configurar
- 3- Después de terminar con la configuración, presione el botón MENU para guardar y volver al menú anterior

Language (Idioma)

Configure el idioma de OSD para mostrar.

TT Language (Idioma de subtítulos Teletexto)

Pulse el botón ▼ / ▲ / ◀ / ▶ para seleccionar el idioma TT.

Audio Languages (Idioma de subtítulos)

Pulse el botón ▼ / ▲ / ◀ / ▶ para seleccionar el idioma del audio.

Subtitle Languages (Idioma de subtítulos)

Pulse el botón ▼ / ▲ / ◀ / ▶ para seleccionar el idioma del subtítulo.

Hearing Impaired (Discapacidad auditiva)

Pulse para seleccionar Hearing Impaired "On" (Encendido) u "Off" (Apagado).

PVR File System (Sistema de archivos PVR)

Configure el sistema de grabación de ficheros.

Relación de aspecto

Pulse el botón ▼ / ▲ / ◀ / ▶ para seleccionar la Relación de aspecto (Disponibles: Auto, 4:3, 16:9, Zoom1, Zoom2, Pantalla completa)

Pantalla Azul

Pulse el botón ▼ / ▲ / ◀ / ▶ para seleccionar la Pantalla Azul, seleccione On u Off

First Time Installation (Primera instalación)

Pulse "▶" o pulse "ok" para ingresar opciones importantes, incluidos OSD Language (idioma OSD) y Country (país).

Reset (restablecer)

Restablece los ajustes predeterminados.

Software Update (Actualización de software)(USB)

Para actualizar el software.

Menú de Pantalla

ES

Pulse el botón MENU para mostrar el menú principal.

Pulse / para seleccionar El menú de Pantalla, se resaltará la primera opción (Sólo disponible cuando esté conectada una señal PC-RGB)



1-Presione los botones arriba / abajo para seleccionar las opciones a ajustar en el menú de Pantalla

2-Presione el botón OK para configurar

3-Después de terminar con la configuración, presione el botón MENU para guardar y volver al menú anterior

Ajuste automático

Pulse arriba/abajo para seleccionar el Autoajuste, después presione OK para que se configure automáticamente

Compensación Horizontal

Pulse arriba/abajo para seleccionar el Compensación Horizontal, después presione OK para entrar al sub-menú. Pulse izquierda/derecha para configurar.

Compensación Vertical

Pulse arriba/abajo para seleccionar el Compensación Vertical, después presione OK para entrar al sub-menú. Pulse izquierda/derecha para configurar.

Tamaño

Pulse arriba/abajo para seleccionar el Tamaño, después presione OK para entrar al sub-menú. Pulse izquierda/derecha para configurar el tamaño de visualización.

Fase

Pulse arriba/abajo para seleccionar la Fase, después presione OK para entrar al sub-menú. Pulse izquierda/derecha para configurar.

Restaurar la posición

Pulse arriba/abajo para seleccionar Restaurar la posición, después presione OK para restaurar todas las ajustes de posición. (Excepto la Fase)

Notas

- 1.La reducción de ruido en la opción IMAGEN está invalidada
- 2.El menú SONIDO y la descripción son la misma para el modo DTV
- 3.El Menú de Bloqueo y la descripción son el mismo para el modo DTV
- 4.El menú TIEMPO no tiene opción reloj
- 5.La opción discapacidad auditiva y el sistema de archivo PVR en el menú OPCIÓN están invalidadas

Menú Media

Nota: Antes de usar el menú MEDIA, enchufe el dispositivo USB, después presione el botón SOURCE para ajustar la fuente de entrada a MEDIA. Pulse los botones arriba/abajo para seleccionar Media en el menú SOURCE, después pulse OK para entrar

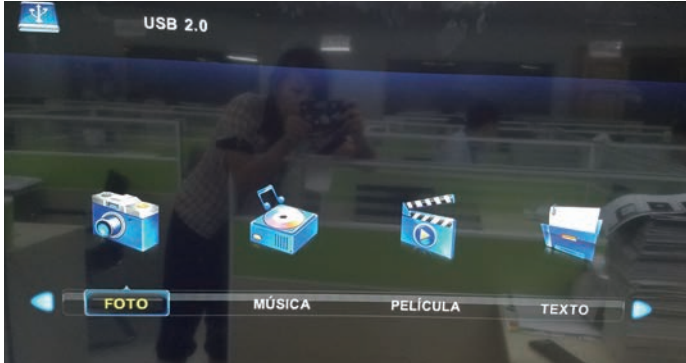

Foto

Pulse izquierda/derecha para seleccionar Foto en el menú principal, después presione el botón OK para entrar. Presione el botón EXIT para volver al menú previo y EXIT MENU para salir.



Pulse izquierda/derecha para seleccionar el archivo que desea visualizar en el archivo seleccionando menú, después pulse el botón MEDIA para ajustar la imagen.

Cuando quede resaltada la opción seleccionada, la información del archivo aparecerá en la derecha y la imagen se previsualizará en el centro.

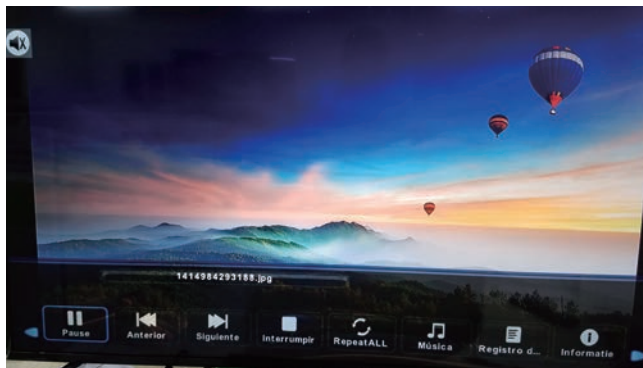

Música

Pulse izquierda/derecha para seleccionar Foto en el menú principal, después presione el botón OK para entrar. Presione el botón EXIT para volver al menú previo y EXIT MENU para salir.

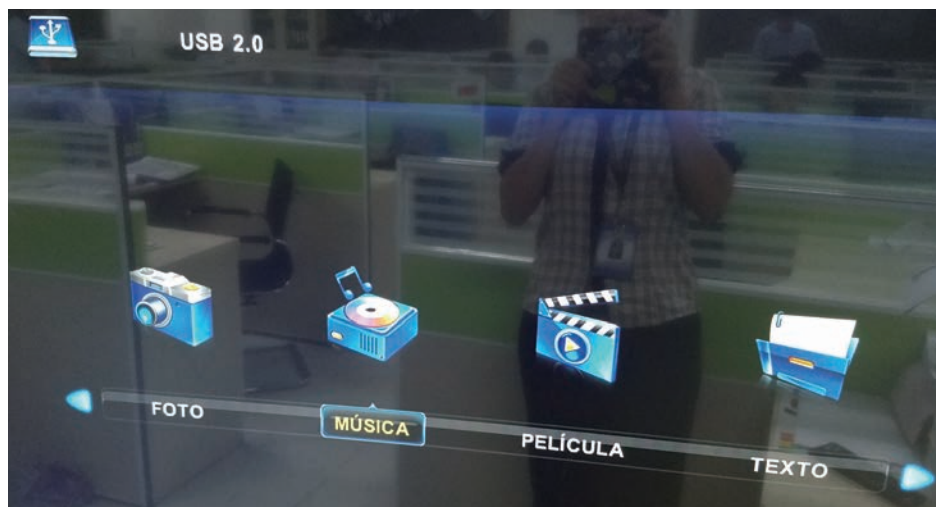

Pulse los botones izquierda/derecha para seleccionar el disco duro que quiera visualizar, después presione el botón entrar. Pulse izquierda/derecha para seleccionar la opción volver al menú previo



Película

Pulse izquierda/derecha para seleccionar Película en el menú principal, después presione el botón OK para entrar.

Presione el botón EXIT para volver al menú previo y EXIT MENU para salir.

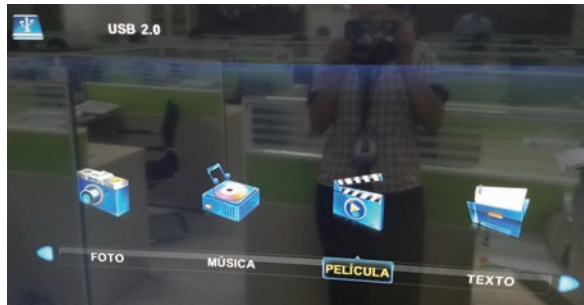

Pulse los botones izquierda/derecha para seleccionar el disco duro que quiera visualizar, después presione el botón entrar.

Pulse el botón MEDIA para reproducir la película seleccionada

Presione el botón EXIT para volver al menú previo y EXIT MENU para salir.

Texto

Pulse izquierda/derecha para seleccionar Texto en el menú principal, después presione el botón OK para entrar.

Presione el botón EXIT para volver al menú previo y EXIT MENU para salir.

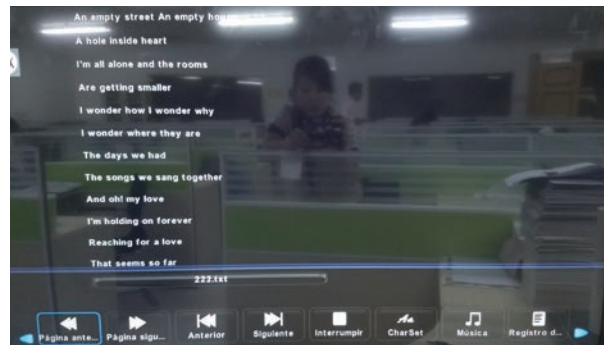

Pulse los botones izquierda/derecha para seleccionar el disco duro que quiera visualizar, después presione el botón entrar.

Presione el botón EXIT para volver al menú previo y EXIT MENU para salir.

Guía de resolución de problemas

8. Guía de resolución de problemas

Antes de contactar con el servicio técnico, por favor realice las siguientes comprobaciones.

Si los problemas persisten, desconecte la TV y contacte con el servicio técnico.

PROBLEMA	POSIBLE SOLUCIÓN
Falta la imagen y el sonido	<ul style="list-style-type: none"> - Compruebe que el cable de alimentación está conectado a la toma de corriente. - Verificar que no se ha pulsado el botón de encendido en el panel frontal del receptor de televisión. - Verificar los ajustes de brillo y contraste.
La imagen es normal pero no hay sonido	<ul style="list-style-type: none"> - Compruebe el volumen. - ¿Está silenciado el sonido? Pulse el botón MUTE. - Pruebe con otro canal, el problema puede estar en la emisión. - ¿Están conectados los cables de audio correctamente?
El mando a distancia no funciona	<ul style="list-style-type: none"> - Verificar que no hay ningún obstáculo entre la televisión y el mando a distancia. - ¿Están las baterías colocadas correctamente? - ¿Está ajustado el mando a distancia correctamente? ¿TV, VCR, etc.? - Inserte nuevas baterías.
La TV de repente se apaga	<ul style="list-style-type: none"> - Está ajustado el interruptor de tiempo? - Verificar los ajustes de suministro de energía. - La función de apagado automático así se estableció y la emisora sintonizada no está transmitiendo una señal, o tal vez el mando a distancia no se ha utilizado durante un periodo de largo tiempo.
La imagen aparece lentamente una vez que la TV se enciende.	<ul style="list-style-type: none"> - Esto es normal, durante el proceso de instalación del aparato la imagen se apaga. Si la imagen no aparece dentro de unos cinco minutos, por favor, póngase en contacto con su servicio técnico.
No hay color o colores erróneos o calidad de imagen pobre	<ul style="list-style-type: none"> - Fijar los colores en el menú de opciones. - Mantenga una distancia suficiente entre el televisor y la grabadora de vídeo. - Pruebe con otro canal, el problema puede estar en el otro lado de la emisión. - ¿Están los cables de video conectados correctamente? - Activar una de las funciones para las que se renueva el brillo de la imagen.
Aparecen rayas verticales u horizontales	<ul style="list-style-type: none"> - Compruebe que no hay interferencias locales, por ej. con otros aparatos eléctricos.
Recepción de baja calidad de ciertos canales	<ul style="list-style-type: none"> - Problemas con la emisora de televisión. Sintonice otra emisora o la frecuencia de esa misma emisora de TV. - La señal de la emisora es débil o está experimentando alguna interferencia, reorientar la antena o que sea revisada (Una mala antena es la causa más frecuente de problemas de recepción de señal). - Identificar el origen de cualquier interferencia.
Líneas o rayas en la imagen	<ul style="list-style-type: none"> - Compruebe la antena (Cambie la dirección de la antena)
No hay salida de sonido de uno de los altavoces	<ul style="list-style-type: none"> - Ajuste el balance en las opciones de menú.

Guía de resolución de problemas

Nota:

Los problemas del modo VGA.

PROBLEMA	POSIBLE SOLUCIÓN
La señal está fuera de rango	- Ajuste la resolución, la frecuencia horizontal o la frecuencia vertical. - Verificar si el cable de no está suelto. - Verificar la fuente de entrada.
Rayas verticales o bandas en el fondo o una incorrecta posición de la imagen	- Cambie la configuración automática o ajuste la sincronización, fase o el desplazamiento vertical u horizontal
Colores inconsistentes o imágenes de color	- Compruebe el cable de señal - Reinstale la tarjeta de video del PC

Mantenimiento

Un mantenimiento adecuado puede prevenir el envejecimiento prematuro del aparato. La limpieza de manera habitual limpieza a fondo puede prolongar la vida útil de tu televisor. No se olvide de apagar la fuente de alimentación y desconectar el cable de alimentación antes de limpiarlo.

Limpieza de la pantalla

1. Humedezca suavemente con un paño de limpieza en una solución de agua tibia. Escurra el paño hasta que esté casi seco y luego úselo para limpiar la pantalla.
2. Asegúrese de que no haya agua en la pantalla; deje que el aparato se seque completamente antes de encenderlo.

Limpieza de la caja

Limpie la suciedad y el polvo utilizando una bayeta suave y seca. No utilice un paño de limpieza húmedo.

En caso de ausencia por largos periodos de tiempo

Si no va a utilizar el televisor durante un período largo de tiempo (por ejemplo, durante de vacaciones), es aconsejable desconectar el cable de alimentación y de esta manera proteger el aparato contra posibles daños causados por rayos y sobretensiones en la red eléctrica.

Especificaciones Técnicas

9. Especificaciones Técnicas

Pantalla	32 pulgadas (81,28 cm)
Rango Pixel	0.44475(H)X 0.44925 (V)
Resolución	1366x768
Rango de aspecto	16:9
Colores de pantalla	16.7 M colores
Contraste	1200 : 1
Brillo	220cd/m ²
Tiempo de respuesta	8ms
Ángulo de visión	178(H)x178(V)
Vida útil iluminación (Backlight)	50,000 horas
Alimentación	100-240V~ 50/60Hz
Consumo Máxima Potencia	50W
Altavoces	2x6W

Especificaciones están sujetas a cambio sin aviso

Disposición sobre el uso de aparatos electrónicos y eléctricos



La Directiva Europea 2002/96 / CE sobre residuos de aparatos eléctricos y electrónicos (RAEE) requiere que los electrodomésticos viejos no pueden ser arrojados en los contenedores municipales habituales. Los aparatos antiguos tienen que ser recogidos por separado con el fin de optimizar la recuperación y reciclado de los materiales que contienen, y reducir el impacto en la salud humana y el medio ambiente. El símbolo del "contenedor con ruedas" tachado en el producto le recuerda sus obligaciones al desechar el aparato; este debe ser recogido por separado. Además de eso, las baterías y / o acumuladores de desecho deben ser retirados antes de la entrega de los RAEE, a través de los canales de recogida separados previstos para ello (distribuidores y / o instalaciones de las Autoridades Locales) Para cumplir la norma vigente LÍNE EN-60335, indicamos que si el alambre flexible está dañado, sólo puede ser reemplazado o reparado por un servicio técnico reconocido por NEVIR S.A. ya que se requieren herramientas especiales.

nevir

Televisor DLED 32" (81.28 cm) with TDT HD

MODEL:NVR-7701-32 HDS -N





USER MANUAL

Table of Contents

Important safety measures	3
1. Description of the appliance	8
2. Remote control	9
3. Connecting and setting up	11
4. Selecting an input source	13
5. Using the menus	14
5.1 Channel (Channel) menu	14
5.2 Picture (Picture) menu	17
5.3 Sound (Sound) menu	18
5.4 Lock menu	20
5.5 Setup menu (Setup)	22
5.6 Screen menu	24
5.7 Media menu	25
6. Troubleshooting guide	28
7. Technical specifications	30
8. Installing the Stand	31
9. TROUBLESHOOTING	32
10. Disposal of used electrical and electronic appliances	32

Important safety measures

If you want to use this product correctly, carefully read this user's manual and store it for future reference. If you give (sell) the appliance to somebody, please also include all the documentation together with this appliance, including this user's manual.

	<p>The flash symbol in an equilateral triangle indicates that there is dangerous voltage inside this appliance, which presents a risk of injury by electrical shock.</p>
	<p>The exclamation mark in an equilateral triangle symbol indicates important operating or servicing instructions in the appliance's documentation.</p>
<p>To reduce the risk of injury by electrical shock do not remove the cover (or the rear side). There are no components inside which the user can repair. Have all repairs or adjustments performed at an authorised service centre.</p>	

GENERAL SAFETY INSTRUCTIONS

- Carefully read this manual before using the appliance. Follow the instructions contained in this user's manual.
- Heed all warnings.
- Adhere to all instructions.
- Use only accessories determined by the manufacturer.
- **AN OPEN FLAME MUST NOT BE PLACED ON THE APPLIANCE, E.G. A BURNING CANDLE. DO NOT PLACE HOT ITEMS OR OBJECTS WITH AN OPEN FLAME E.G. CANDLES OR NIGHT LAMPS ON OR IN THE VICINITY OF THE APPLIANCE. HIGH TEMPERATURES MAY MELT PLASTIC PARTS AND CAUSE A FIRE.**
- Use the appliance in a temperate climate zone.
- Under no condition does the manufacturer or the vendor of the appliance take responsibility for any direct or indirect damages caused by not adhering to instructions for installation, setup, use, service or cleaning of this appliance as described in this user's manual.
- Protect the appliance against being knocked, dropped, hit and shaken and against vibrations, humidity and dust.
- Before allowing children to use the appliance, they must be appropriately to their age, informed about the correct and safe use of the player.
- If the appliance is equipped with a headphone jack, do not use headphones set to an extreme volume. There is a danger of hearing damage or loss.

Installation, operation

- Install the appliance according to the instructions in the user's manual.
- Leave free space on all sides of the appliance necessary for proper air circulation. This removes the heat created during operation. Covering the ventilation openings of the appliance's case creates a risk of overheating or damaging the appliance. It is necessary to ensure that the ventilation openings are not blocked, e.g. by a newspaper, table cloth, curtain, etc. Follow the installation instructions in the user's manual.
- This appliance should not be located in a confined area such as a bookshelf or rack, if sufficient ventilation is not provided for or the instructions of the manufacturer are not followed.
- Never insert any items into any ventilation or other openings because they could come into contact with points with dangerous voltage levels or cause a short circuit of parts, which could cause a fire or injury by electric shock. Never pour any liquid into the appliance.
- Do not install the appliance in direct sunlight or near sources of heat, such as heaters, heat exchangers, stoves or other appliances (including amplifiers) producing heat. High temperatures significantly reduce the lifetime of electronic components in the appliance. Do not use or leave the appliance in the vicinity of an open fire.

Important safety measures

- The appliance must not be exposed to dripping or running water and objects filled with water must not be placed on it, e.g. vases. Protect the appliance against rain, spray or contact with any other liquid, do not leave or install the appliance outdoors. Do not use the appliance outdoors. Not adhering to these instructions creates a risk of electrical shock or fire hazard.
- Do not use this appliance near water.
- Treat the glass panel and appliance cover with care. The screen glass can break on impact and cause serious injuries.
- Make sure that the power cord is not stepped on or compressed, particularly near the power plug, power socket and at the point where it exits the appliance or the adapter. The power plug (adapter) is used as a disconnection device and must be easily accessible.
- Never use a appliance with a damaged power cord or plug. If the power cord or plug are damaged, turn off the appliance, disconnect it from the power source and contact an authorised service centre. A damaged power cord or plug may only be replaced by qualified personnel. Under no circumstances attempt to replace the power cord or plug yourself.
- Do not attempt to circumvent the polarised power plug safety feature. If the power plug cannot be inserted into your power socket, contact a qualified electrician to replace the old type of power socket.
- Before connecting the appliance into a power socket, check that the voltage in your power socket corresponds to the voltage on the rating label of the appliance or on its power adapter. If you are not certain about the type of the power sources in your home, contact your vendor or the local energy company.
- Before turning on the appliance, check that the electrical connection is performed properly and in accordance with the instructions of the manufacturer. Before connecting or changing the connection, turn off the appliance and disconnect it from the mains.
- Remember to always disconnect the power plug (adapter) from the power socket before disconnecting the power cable from the rear side of the appliance.
- Insert the power plug into a independent power socket. Do not overload wall sockets with extension cords or multi-socket adapters. There is a risk of injury by electric shock.
- When disconnecting, hold the power cord by the plug and not by the cord itself.
- Disconnect the appliance from the power socket during storms or if you will not be using it for a longer time.
- Avoid moving the appliance from a cold environment to a warm one or vice versa, or when using the appliance in a very humid environment. Air humidity may condense on some components inside the case of the appliance and the appliance may stop working temporarily. If this occurs leave the appliance in a warm and well ventilated place and wait 1 – 2 hours until the moisture evaporates and the appliance can once more be used as usual. Take care especially during the first use of the player immediately after its purchase during a cold season.
- Do not place this appliance on an unstable cart, pedestal, stand, bracket or table. The appliance could fall and cause serious injuries to children or adults or could be seriously damaged or damage other items. Only use the appliance with a cart, pedestal, stand or table designated by the manufacturer or sold with the appliance. Any mounting of the appliance should be carried out according to the manufacturer's instructions and the mounting accessories recommended by the manufacturer should be used.
- Do not lean on the appliance, do not lean over it or use it as a step. Protect it against violent movements. Ensure that children do not play with the appliance.



If using the cart, be careful when moving it. Stopping suddenly, excessive force and uneven surfaces could cause the cart to fall over with the appliance.

- Neither the manufacturer nor the vendor of the appliance under any condition takes responsibility for any direct or indirect damages caused by not adhering to the instructions for installation, setup, use, service or cleaning of this appliance as described in this user's manual.
- Protect the appliance against being knocked, dropped, hit and shaken and against vibrations, humidity and dust.
- Do not expose the appliance to extreme temperatures or humid conditions.



Important safety measures

Note:

If the appliance is powered by an adapter, use only the adapter and AC power cord supplied with the appliance. Do not use faulty power sockets. Check that the power plug is properly inserted into the power socket. If the power plug is loose, arcing could result in a fire. Contact a qualified electrician to have your socket replaced.

Note:

Only connect the appliance to a properly grounded socket with a protective grounding pin.

Note:

If you will be installing the appliance on a wall or to the ceiling, follow the manufacturer's instruction found in the user's manual of the particular appliance.

Repairs and maintenance

- To prevent risk of injury through electric shock or the creation of a fire, do not take the appliance out of the case - there are no parts inside the case repairable or adjustable by the user without appropriate equipment and qualifications. Should the appliance require adjustment or repair, contact a professional service centre.
- In the case of any unusual events occurring during the use of the appliance, e.g. if there is a distinct smell of burning insulation or smoke comes out of the appliance, immediately turn off the appliance, disconnect the appliance from the power source and do not use the appliance until you have received the results of an inspection by the employees of the professional service centre.
- Have all repairs carried out by qualified personnel. Repairs are necessary if the appliance has been damaged in any way, for example if the power cord is damaged, liquid was poured on the appliance, foreign objects have entered the appliance, the appliance has been exposed to rain or moisture, if the appliance is not working as usual or if it has fallen.
- In the event of repair or replacement of a part of the appliance, ensure that the service technician uses components designated by the manufacturer or that these components have the same specifications as the original ones. Unauthorised replacements could cause a fire, lead to a danger of injury by electrical shock or other dangers.
- Before cleaning, carrying or other maintenance, disconnect the plug (adapter) from the power socket.
- Clean the appliance only with a dry cloth.
- For cleaning do not use petrol, thinners or any other solvents or use any abrasive cleaning agents, steel wool or any sponges with steel wool.

Note:

Do not throw the appliance into ordinary household waste. For disposal follow all local laws and regulations.

Remote control and batteries

- Do not expose the remote control or the batteries to direct sunlight or sources of heat, such as heaters, heat exchangers, stoves or other appliances (including amplifiers) that produce heat. Do not use or leave the appliance in the vicinity of an open fire.
- Ensure that the sensor is not exposed to a strong light source (e.g. sunlight) or light from fluorescent light tubes, which could reduce the effectiveness and reliability of the remote control.
- Neither the remote control nor the batteries may be exposed to dripping or running water and objects filled with water must not be placed on them, e.g. vases. Protect against exposure to rain, spraying or pouring of any kind of liquid. Do not use outdoors. Not following these instructions creates a danger of damage to the remote control or to the battery.
- Do not use this appliance near water.
- It is necessary to pay attention to the environmental impact aspects of battery disposal.

Important safety measures

- The incorrect use of batteries may cause the leakage of the electrolyte and corrosion. To ensure that the remote control works correctly, proceed according to the instructions below:
 - Do not insert the batteries in the wrong polarity orientation.
 - Do not charge, heat, open or short circuit the batteries.
 - Do not throw batteries into a fire.
 - Do not leave discharged batteries in the remote control.
 - Do not combine various types of batteries or new and old batteries.
 - If you will not be using the remote control for a longer period of time, remove the batteries to prevent potential damage caused by a subsequent battery leakage.
 - If the remote control is not working correctly or its operational range is reduced, change all batteries for new ones.
 - If electrolyte leaks out from the batteries, have the remote control cleaned by an authorised service centre.

Attention: To prevent a fire hazard or injury by electrical shock, do not expose this appliance to rain or humidity.

Attention: Batteries must not be exposed to excessive heat, for example sunlight, fire, etc.



This symbol indicates that the appliance has double insulation between the dangerous mains voltage and the parts accessible to the user. In the event of repairs use only identical spare parts.

Measures to take when a static image is displayed; red/blue/green pixels on the screen

A static image can permanently damage the display part of the television

- Do not leave a static image on an LCD screen for longer than 2 hours, because this could damage the screen. This type of damage is known as "screen burn-in".
- Similar damage to the LCD screen can be caused by a statically located TV channel logo.
- Watching television in 4:3, 16:9 formats or similar (formats not covering the entire area of the screen) for a long time may leave marks on the right or left side, or possibly in the middle of the picture as a result of the differences in light emission. Similar damage may also occur when watching a DVD or playing games.
- The display of a static image from video games or computers for an extended period of time may cause a partial effect of a "persistent image". To prevent this effect from occurring, lower the brightness and contrast when displaying a static picture.



Damage to the screen resulting from the above mentioned causes is not covered by the warranty!

Red/blue/green/black pixels may appear on the screen

- This is a characteristic feature of liquid crystal displays and does not represent a problem. LCD screens are manufactured using a very precise technology in order to achieve a very fine picture resolution. From time to time several inactive pixels may appear on the screen as a permanently red, blue, green or black pixel (up to 0.001% of the total number of pixels on the screen). This does not in any way affect the features and performance of your television.



Important safety measures

Notes on the USB connector:

USB memory devices must be inserted into the appliance directly. To prevent data transmission failure or its interference, do not use USB extension cables. Electrostatic discharges may cause the appliance to malfunction. In such an event the user must restart the appliance.

Before using a USB flash drive test its ability to communicate with the appliance and its data reading and writing speed.

To achieve maximum reading speed we recommend that you keep disk space defragmented. Use the FAT32 file system, a single partition, without protection. If reading and writing on the USB memory device is not continuous, undesirable effects may occur such as partial image loss (distortions/checkering effects) or complete image loss, audio defects, and in extreme cases the operation will be stopped. Unexpected behaviour of the connected memory device, or the presence of viruses or other damaging software may cause the functions of the appliance to stop working, necessitating a restart.

The USB connector is the standard type and is not able to power a USB device with a high power usage (e.g. hard disk drives HDD). Use devices with independent power supplies and power them from their own power supplies.

The appliance was designed to achieve maximum compatibility with memory devices. With respect to the variety of devices on the market it is not possible to guarantee compatibility with every USB device. In the event of difficulties try formatting the flash drive directly in the appliance. If problems persist, use a different flash drive.

Due to the wide range of USB devices available on the market it is not possible to guarantee the compatibility of the appliance with all USB devices.

WARNING

Never place a television set in an unstable location. A television set may fall, causing serious personal injury or death. Many injuries, particularly to children, can be avoided by taking simple precautions such as:

- a) --Using cabinets or stands recommended by the manufacturer of the television set.
- b) – Only using furniture that can safely support the television set.
- c) – Ensuring the television set is not overhanging the edge of the supporting furniture.
- d) – Not placing the television set on tall furniture (for example, cupboards or bookcases) without anchoring both the furniture and the television set to a suitable support.
- e) – Not placing the television set on cloth or other materials that may be located between the television set and supporting furniture.
- f) – Educating children about the dangers of climbing on furniture to reach the television set or its controls.

If your existing television set is being retained and relocated, the same considerations as above should be applied.



Description of the appliance

1. Description of the appliance

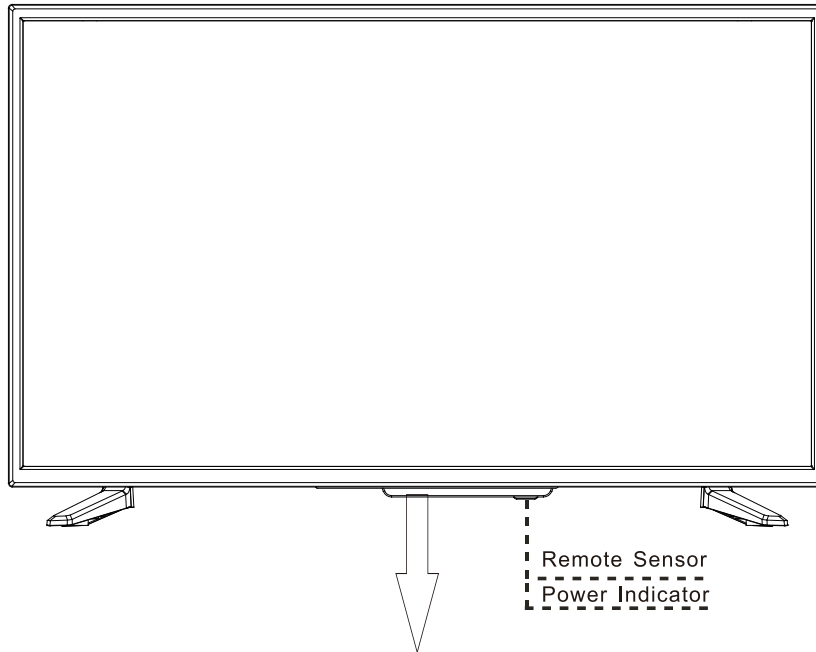

STANDBY SOURCE MENU CH- CH+ VOL- VOL+

STANDBY button

Turns the television on from the stand-by mode.

SOURCE button

Press to select the desired input.

MENU button

In TV mode it displays the LCD television's main menu.

CH +/- button

Press to switch between individual channels. In the OSD menu it serves as the up/down arrows.

VOL +/- button

Press to increase/decrease the volume. In the OSD menu it serves as the left/right arrows.

IR remote control sensor

Point the remote control at this sensor.

Power indicator

Remote control

EN

2. Remote control

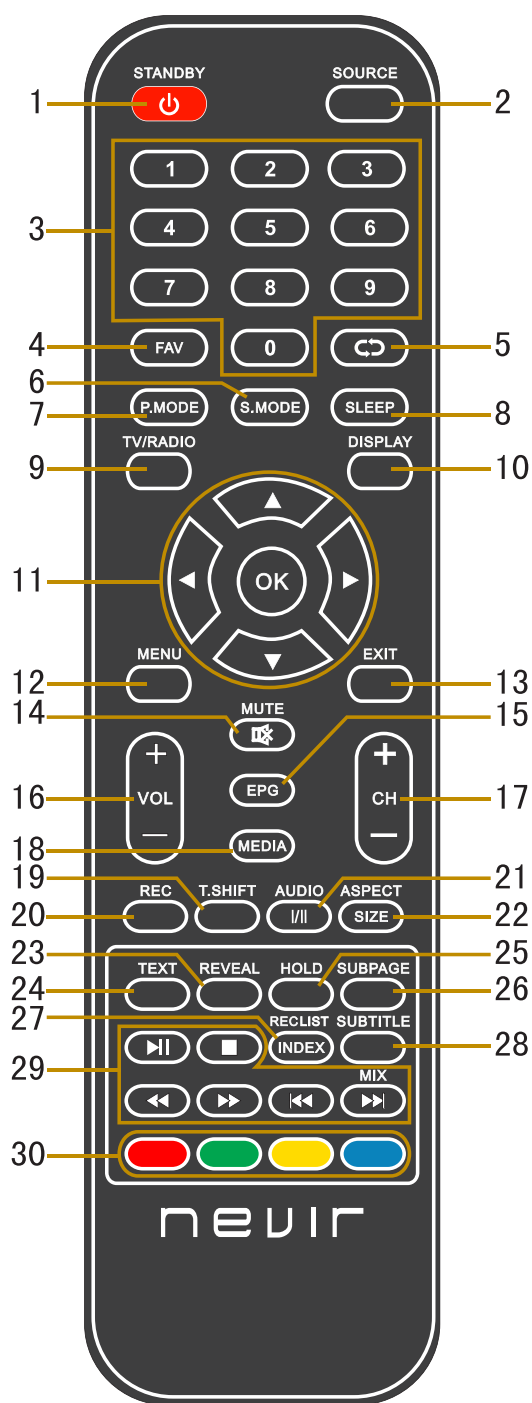

1. STANDBY button

Turns the television on from the stand-by mode.

2. SOURCE button

Press to select the desired input.

3. Numerical buttons 0-9

Press 0-9 to directly select a TV channel while watching the TV.

In teletext mode enter the page number, etc.

4. FAV button

Press in the TV mode to enter / exit the favourites menu.

5. Channel return button

Button for switching to the previously watched channel.

6. S.MODE button

Repeatedly press to select a sound mode.

7. P.MODE button

Repeatedly press to select a picture mode.

8. SLEEP button

Set the automatic shut off time for the television.

9. TV/RADIO button

Switching between the television and radio modes.

10. DISPLAY button

Button for displaying the source and information about channels.

11. Directional pad and OK buttons

Used for navigating in a menu on the screen and for setting up the television according to your preferences.

12. MENU button

In TV mode it displays the LCD television's main menu.

13. EXIT button

Function for exiting a menu or a screen.

14. MUTE button

Press to mute the sound. Press it again to renew the sound or press VOL +.

15. EPG button

Press to show/hide the electronic program guide.

16. VOL +/- buttons

Press to increase/decrease the volume.

17. CH +/- buttons

Press to switch between individual channels.

18. MEDIA button

Press to switch to the Media (USB) mode.

19. T.SHIFT button

It is used to start recording with a time shift (i.e. time shift). Function is only available in the DTV mode.

20. REC button

Used to start recording (only in DTV mode).

21. AUDIO button

DTV/MEDIA mode: select a background sound, if available.

ATV mode: select a sound mode: Stereo/Dual I / II/Mono.

Other sources: select the left / right channel

22. SIZE button

Press SIZE to change the size of the screen in the Teletext.

23. REVEAL button

Press REVEAL to display or hide hidden teletext information (depends on the broadcast).

24. TTX button

Turn teletext on or off.

Note: The teletext function is optional and the availability of buttons depends on the model. Teletext information fully depends on the operator of the channel.

25. HOLD button

Freezes the current picture in the Teletext.

26. SUBPAGE button

Press to enter a teletext subpage.

27. INDEX button

Enter the INDEX page

28. SUBTITLE button

Button for showing / hiding subtitles in the bottom part of the screen, if they are available.

29. ►||/■/◀◀//▶▶/|◀◀/▶▶|/MIX buttons

►||: start / pause playback, start timeshift recording function.

■: Stop recording / playback.

◀◀: Fast rewind

▶▶: Fast forward

|◀◀: Skip to previous track

▶▶|: Skip to next track

MIX: TV picture and teletext content are simultaneously displayed on the screen.

30. RED, GREEN, YELLOW, BLUE button:

corresponds to various colour functions in the menu or teletext.

Note:

Remove the batteries if you will be storing the appliance or not using it for an extended period of time.

- To control the appliance using the remote control, point the remote control at the appliance and then press the button with the required function. The effective range of the remote control is up to about 5 meters with a maximum deviation of +/- 30° from the perpendicular direction to the reception sensor of the remote control on the front side of the appliance. The falling capacity of the batteries gradually reduces the remote control range. There must be no solid obstacles in the area between the remote control and the appliance when the remote control is being used.
- During standard use the lifetime of batteries in the remote control is about 1 year. When the effective range of the remote control is substantially reduced or when there are problems with its use, change both the batteries in the remote control. If you will not be using the remote control for a longer period of time, take out both batteries - in this way you will prevent potential damage caused by their leakage.
- Prevent strong light from falling on the appliance, (e.g. sunlight or strong fluorescent lamps or ecological light bulbs), which could reduce the effectiveness and reliability of the infrared remote control.

Connecting and setting up

Connecting and setting up

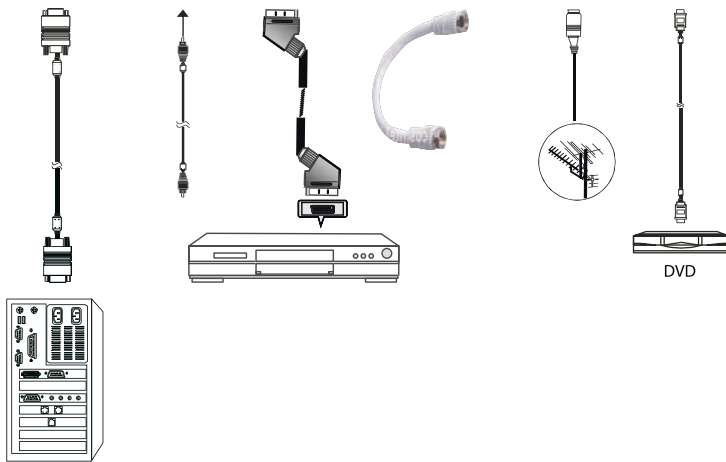
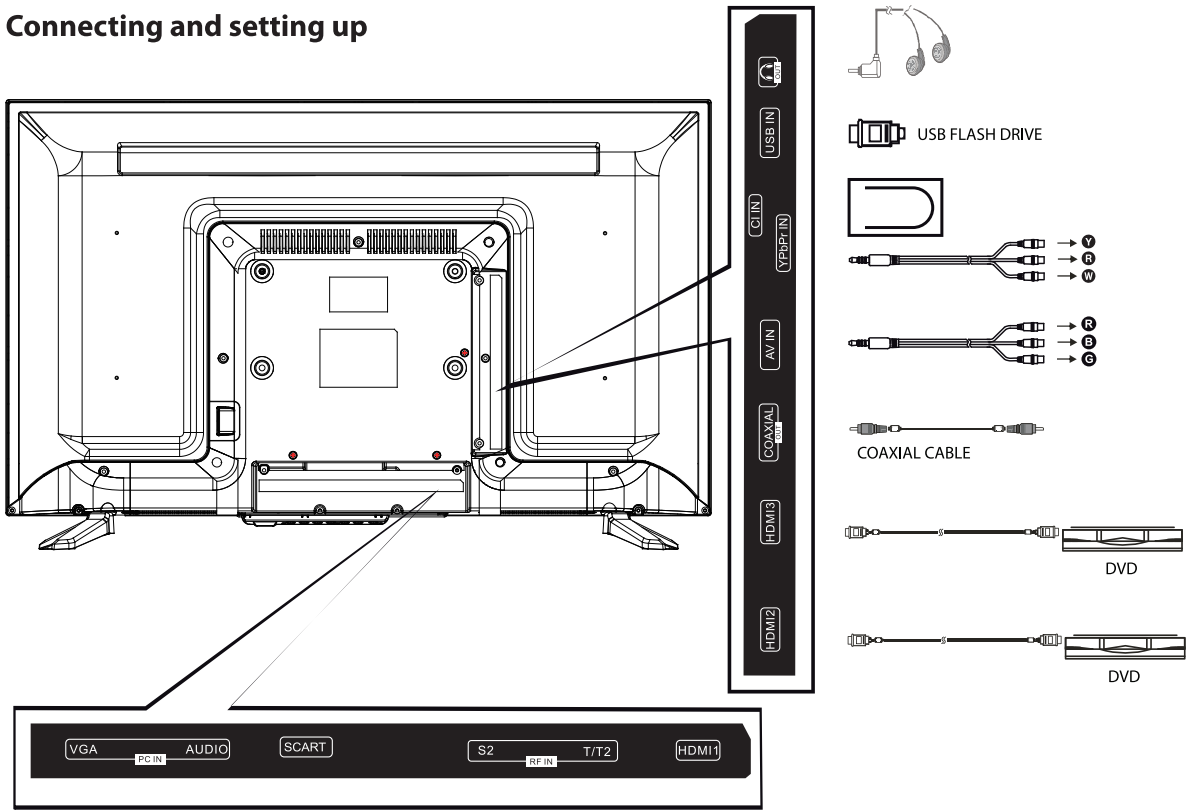

- Y** Video (yellow AV)
- R** Audio right (red AV)
- W** Audio left (white AV)
- G** Component Y (green)
- B** Component Pb (blue)
- R** Component Pr (red)

Connecting and setting up

Installing cables

Please carefully read the entire user's manual before installation and operation.

1. Take the TV out of the packaging and place it on an even rigid surface.

Note:

Before connecting or disconnecting a TV, computer or other devices it is necessary to check that the power cord is disconnected. When disconnecting power or signal cables, hold the cable by the end, never pull on the cable itself.

2. An IEC antenna connector can be connected with the VF television input connector.
3. The AV output connector DVD can be connected with the television's AV output using an AV cable.
4. Connect one end of the VGA cable to the VGA port on the computer and the other end of the VGA cable to the VGA port on the television and on both ends tighten the screws in the clockwise direction.

Note:

When connecting the 15-pin VGA connector, do not use excessive force so as not to damage the individual pins.

5. Connect one end of the HDMI cable to the HDMI device and the other end of the HDMI cable to the TV.

Note:

When connecting HDMI cables ensure that the correct orientation is maintained and do not use excessive force so as not to damage the individual pins.

6. Check that all AV cables are correctly inserted into the corresponding ports.
7. To these connectors connect the input or output SCART connector of the external device.
8. Connect the power cord to a power socket with a voltage of 100 – 240 V ~.

Note:

The permitted power voltage range for this TV is 100 – 240 V~ 50/60 Hz. Do not connect the TV to a power source outside of this range.

When connecting and disconnecting the power cord, hold the plug by the insulated part and do not touch the metal parts of the plug.

Selecting an input source

Selecting an input signal source

You can select an input signal source by pressing the **SOURCE** button on the control panel of your TV. The on screen display menu shows the diagram below on your screen, and you can either press the **SOURCE** button on the control panel or the arrow buttons on your remote control to choose an input signal source.

You can choose from the following input signal sources if you have your audio and video devices connected to your TV.

When you switch on this TV for the first time, you need to select the country to auto search for all the DTV programs in your area.

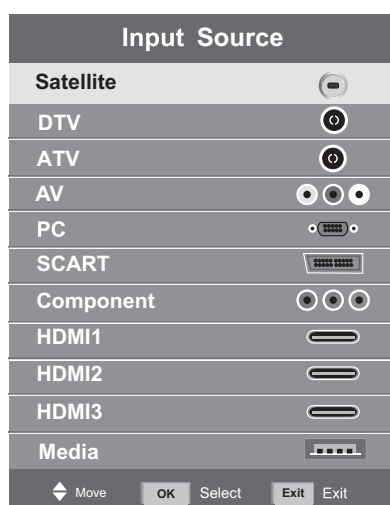

- Press **SOURCE** button to display the input source list;
- Press **▼ / ▲** button to select the input source you want to watch;
- Press **OK** button to enter the input source;
- Press **EXIT** button to quit;

On screen display when you change the volume

1. When you press **VOL+** to increase the volume and **VOL-** to reduce the volume, the diagram below shows on your screen for 5 seconds.
2. The **MUTE** symbol will show on one of your screen corners when you press the **MUTE** button, press the **MUTE** button again and the symbol will disappear.
3. You can put the sound on again either by pressing the **MUTE** button or the **VOL+** button. The diagram below shows you the sound level in the volume indicator.

Volume



25

Channel Menu

Press MENU, to display the main menu.

Use the left / right to select the channel in the main menu, the first line will be highlighted.

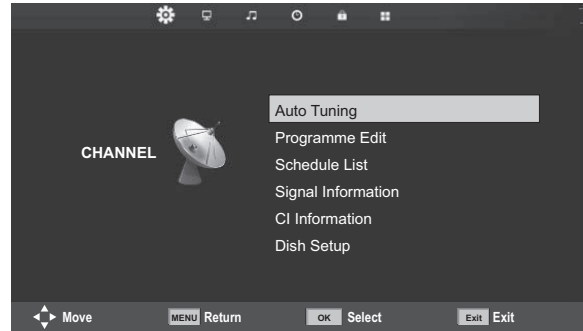
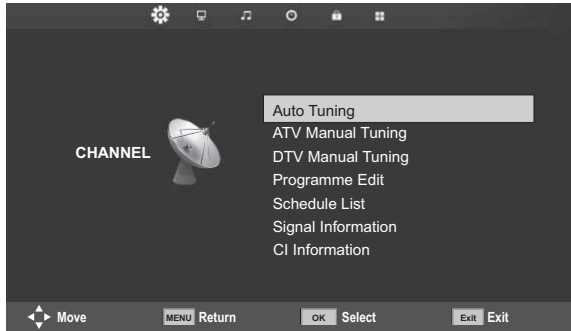

1. Press up / down button to select the option that you want to adjust in the CHANNEL menu.
2. Press OK button to adjust.
3. After finishing your adjustment, Press MENU button to save and return back to the previous menu.

Auto Tuning

Press up / down button to select Auto Tuning, then press OK button to start auto search.

ATV Tuning

Press up / down to select the manual tuning ATV, and then press OK to enter the sub-menu.

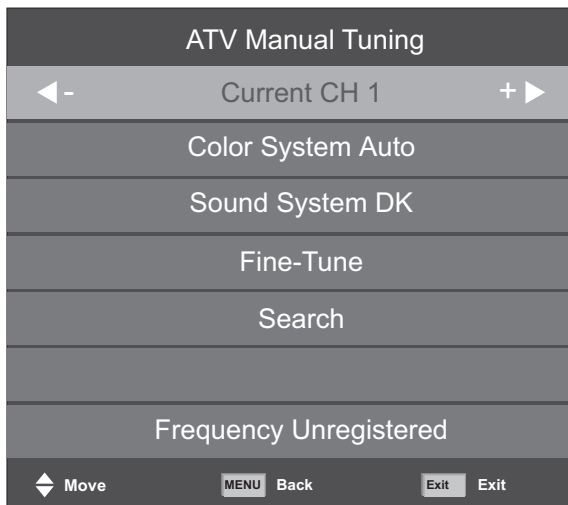

Press left / right to select the number to which you want to store the channel.
 Press up / down to select the second option. Press left / right to select the audio system.
 Press up / down to select the search OK to start the search.
 Press MENU, to return to the previous menu.

DTV Tuning

Press up / down to select the manual tuning DTV, and then press OK to enter the sub-menu.

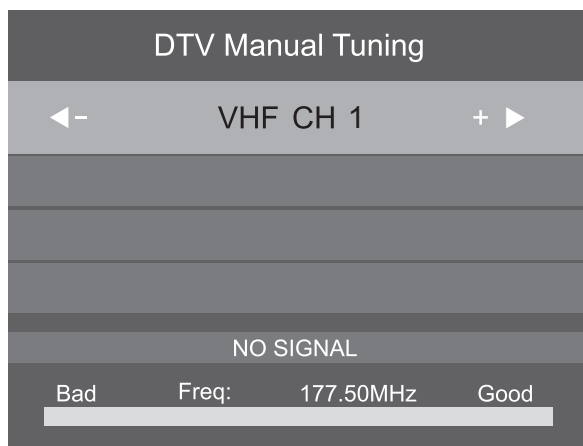

Press left / right to select the channel, then press the OK button to search.

Program Edit

Click the up / down buttons to select editing programs, press OK to enter the sub-menu.

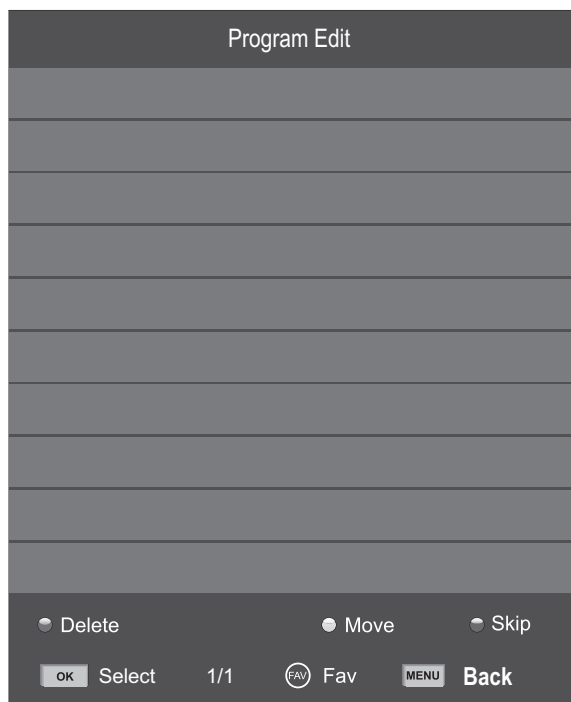

This option has four functions.

- Use Red button to delete the current channel.
- Yellow button + up / down keys to move the selected channel.
- Use Blue button to skip the current channel.
- Use FAV button set the current channel to your favourite channel. If the current channel is already one of your favourite channels, pressing the FAV button again will set it back to a normal channel.

Schedule List

Press up / down button to select Schedule List, then press OK button to enter the sub-menu.

Schedule List			
		(0% Used)	02:07 01 Jan
0/0	Program Title	Date	

Signal Information

Press up / down button to select Signal Information, then press OK button to display signal details including Channel, Quality and Strength.

Dish Setup

Press up / down button to select Dish Setup, then press OK button to enter sub-menu.

Dish Setup

Satellite		Ku_BADR-2,3,4/EURO	
001	013.0 E Ku_HOTBIRD 6,7A,8	LNB Type	09750/10600
002	019.2 E Ku_ASTR A 1H,1KR,1L,1M	LNB Power	13/18V
003	028.2 E Ku_ASTR A 2A,2B,2D	22KHz	Auto
004	023.5 E Ku_ASTR A 1E,1G,3A	Toneburst	None
005	353.0 W Ku_NILESAT 101, 10	DiSEqC1.0	None
006	007.0 E Ku_EUTELSAT W3A	DiSEqC1.1	None
007	010.0 E Ku_EUTELSAT W1	Motor	None
008	026.0 E Ku_BADR-2,3,4/EURO		

Quality

Picture Menu

EN

Press MENU button to display the main menu.

Press left / right button to select PICTURE in the main menu.

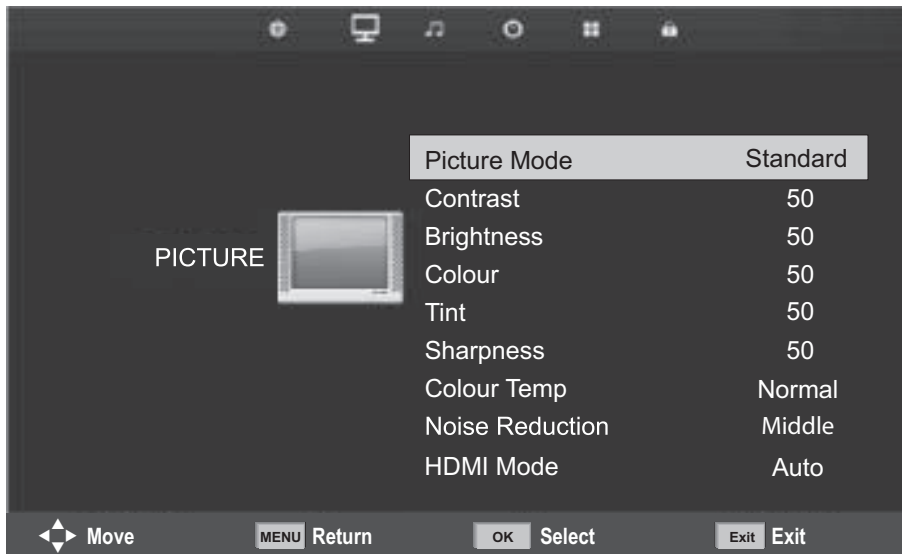

1. Press up / down button to select the option that you want to adjust in the PICTURE menu.

2. Press OK button to adjust.

3. After finishing your adjustment, Press MENU button to save and return back to the previous menu.

Picture Mode

Press up / down button to select Picture Mode, then press OK button to enter sub-menu.

Press up / down button to select. (Available Picture mode: Personal, Dynamic, Standard, Mild).

You can change the value of contrast, brightness, color and sharpness when the picture is in Personal mode.

TIPS: You can press PMODE button on the remote control to change the Picture Mode directly.

Contrast

Press up / down button to select Contrast, then press OK button to enter sub-menu. Press left / right button to adjust.

Brightness

Press up / down button to select Brightness, then press OK button to enter sub-menu. Press left / right button to adjust.

Colour

Press up / down button to select Colour, then press OK button to enter sub-menu. Press left / right button to adjust.

Tint

Press up / down button to select Tint, then press OK button to enter sub-menu. Press left / right button to adjust. (Not available in DTV)

Sharpness

Press up / down button to select Sharpness, then press left / right button to adjust.

Colour Temp

Press up / down button to select Colour Temperature, then press OK button to enter sub-menu.

Press up / down button to select. (Available Colour Temperature: Cold, Normal, Warm).

Noise Reduction

Press up / down button to select Noise Reduction, then press OK button to enter sub-menu.

Press up / down button to select. (Available Noise Reduction: Off, Low, Middle, High, Default)

HDMI Mode

Press up / down button to select HDMI Mode, then press OK button to enter sub-menu.

Press up / down button to select. (Available HDMI Mode: Auto, Video, PC).

Sound Menu

Press MENU button to display the main menu.
Press left / right button to select Sound in the main menu.

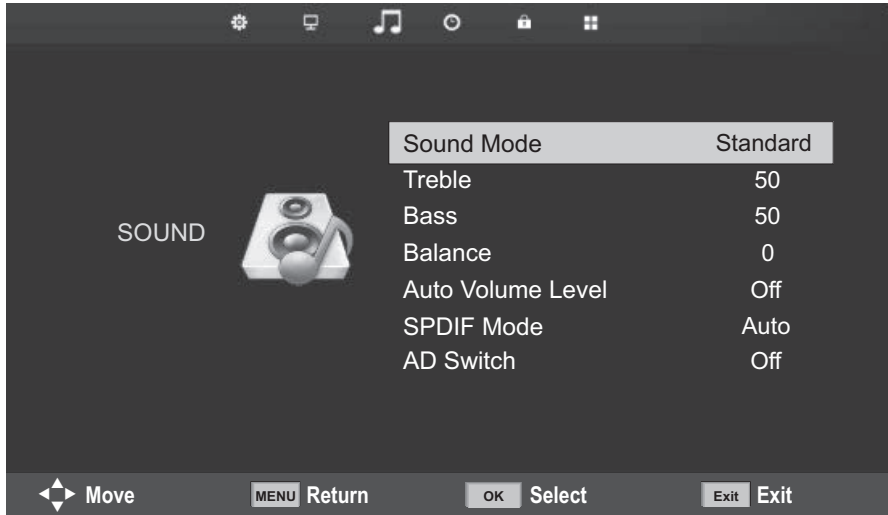

1. Press up / down button to select the option that you want to adjust in the SOUND menu.
2. Press left / right button to adjust.
3. After finishing your adjustment, Press MENU button to save and return back to the previous menu.

Sound Mode

Press up / down button to select Sound Mode, then press OK button to enter sub-menu.
Press up / down button to select. (Available Sound mode: Standard, Music, Movie, Sports, Personal).
You can change the value of Treble and Bass when the sound is in Personal mode.
TIPS: You can press SMODE button on the remote control to change the Sound Mode directly.

Treble

Press up / down button to select Treble, then press OK button to enter sub-menu. Press left / right button to adjust.

Bass

Press up / down button to select Bass, then press OK button to enter sub-menu. Press left / right button to adjust.

Balance

Press up / down button to select Balance, then press OK button to enter sub-menu. Press left / right button to adjust.

Auto Volume Level

Press up / down button to select Auto Volume Level, then press OK button to select On or Off.

SPDIF Mode

Press up / down button to select SPDIF Mode, then press OK button to select Off, Auto or PCM.

AD Switch

Press up / down button to select AD Switch, then press OK button to enter sub-menu.
Press left / right button to adjust.

Time Menu

EN

Press MENU button to display the main menu.
Press left / right button to select TIME in the main menu.

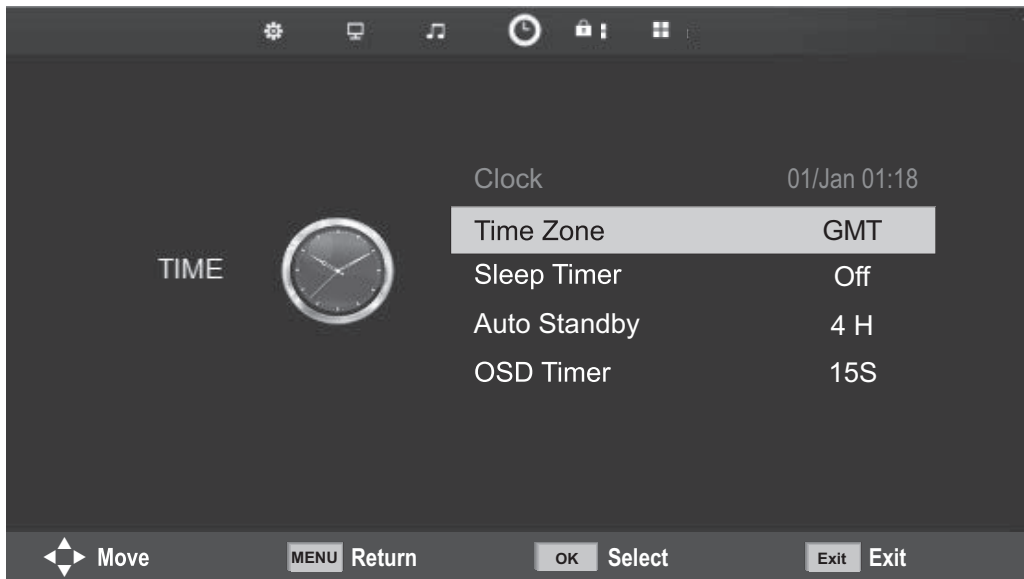

1. Press up / down button to select the option that you want to adjust in the TIME menu.
2. Press left / right button to adjust.
3. After finishing your adjustment, Press MENU button to save and return back to the previous menu.

Clock

Display the current system time. It's not available.

Time Zone

Press up / down button to select Time Zone, then press OK button to enter sub-menu.
Press up / down / left / right button to select time zone.

Sleep Timer

Press up / down button to select Sleep Timer, then press OK button to enter sub-menu.
Press up / down button to select. (Available options are: Off, 15min, 30min, 45min, 60min, 90min, 120min, 240min).

Auto Standby

Press up / down button to select Auto Standby, then press OK button to enter sub-menu.
Press up / down button to select Auto Standby time. (Available options are: Off, 3H, 4H, 5H).

OSD Timer

Press up / down button to select OSD Timer, then press OK button to enter sub-menu.
Press up / down button to select OSD display time. (Available options are: 5S, 15S, 30S).

Lock Menu

Press MENU button to display the main menu.

Press left / right button to select LOCK in the main menu.

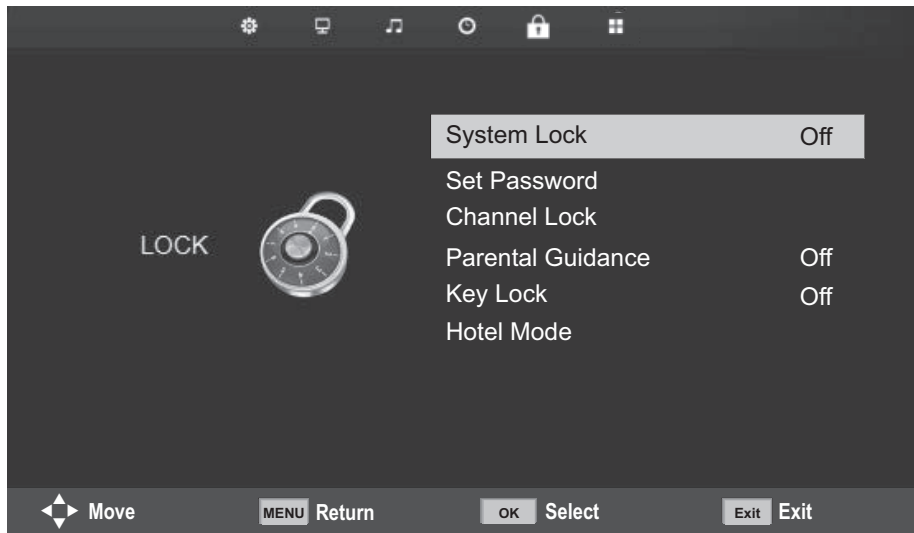

1. Press up / down button to select the option that you want to adjust in the LOCK menu.
2. Press left / right button to adjust.
3. After finishing your adjustment, Press MENU button to save and return back to the previous menu.

System Lock

Press up / down button to select System Lock, then press OK button to make the following 3 options valid. (Default password is '0000'.)

Set Password

Press up / down button to select Set Password, then press OK button to enter sub-menu. to set new password.

Channel Lock

Press up / down to the Channel Lock, then press OK to enter the sub-menu.

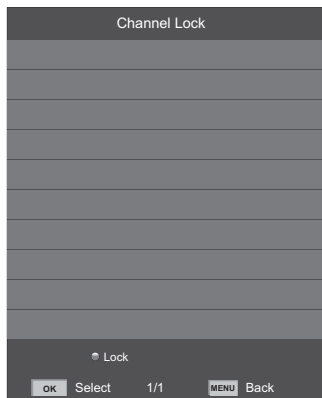

Press up / down to select the program you want to block, then press the yellow button on the remote control (for unlocking the software, enter the password that you set). Press OK to save the settings and MENU to return to the previous menu.

Parental Guidance

Press up / down button to select Parental Guidance, then press OK button to enter sub-menu to select.

Key Lock

Press up / down button to select Key Lock, then press OK button to enter sub-menu to select. (Available options are: On, Off).

Hotel mode serves to limit the TV functions for easier usage in place where for example maximum volume or tuning should be limited.

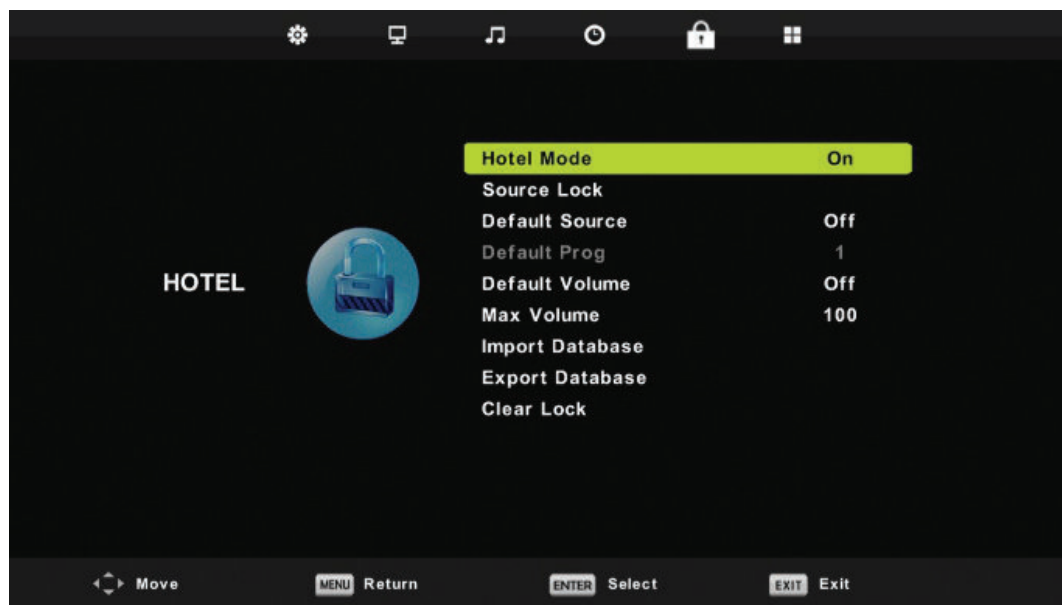

1. Press ▼/▲ button to on the remote control to select Hotel Mode in the lock menu.
2. Press OK button on the remote control to enter the sub-menu.
3. After finishing your adjustment, press Menu button to save and return back to the previous menu.

Hotel Mode

Press ▼/▲ button to select **Hotel Mode**, then press ◀/▶ button to select ON or Off.

Source Lock

Press ▼ / ▲ button to select **Source Lock**, then press OK button to enter sub-menu.

Default Source

Press ▼ / ▲ button to select **Default Source**, then press OK button to enter.

Default Prog

Press ▼/▲ button to select **Default Prog**, then press ◀/▶ button to adjust. It is available when the default source is TV.

Default Volume

Press ▼ / ▲ button to select **Default Vol.**, then press OK button to enter.

Max Volume

Press ▼ / ▲ button to select **Max Vol.**, then press ◀/▶ button to adjust.

Clear Lock

Press ▼ / ▲ button to select **Clear Lock**, then press OK button to clear the setting you have done before.

Setup Menu

Press MENU button to display the main menu.

Press left / right button to select SETUP in the main menu.

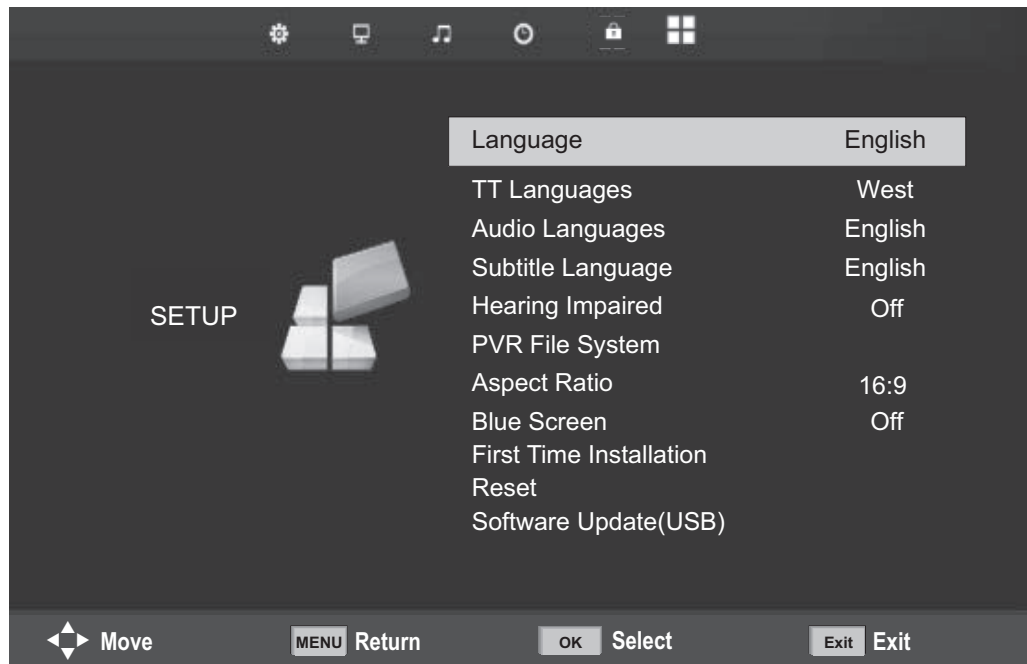

1. Press up / down button to select the option that you want to adjust in the SETUP menu.
2. Press left / right button to adjust.
3. After finishing your adjustment, Press MENU button to save and return back to the previous menu.

Language

Press up / down button to select Language, then press OK button to enter sub-menu.
Press up / down / left / right button to select Language.

TT Languages

Press up / down button to select TT Languages, then press OK button to enter sub-menu.
Press up / down / left / right button to select TT Language.

Audio Languages

Press up / down button to select Audio Languages, then press OK button to enter sub-menu.

Press up / down / left / right button to select Audio Languages.

Subtitle Languages

Press up / down button to select Subtitle Languages, then press OK button to enter sub-menu.

Press up / down / left / right button to select Subtitle Languages.

Hearing Impaired

Press up / down button to select Hearing Impaired, then press OK button to select On or Off.

PVR File System

Press up / down button to select PVR File System, then press OK button to enter sub-menu.

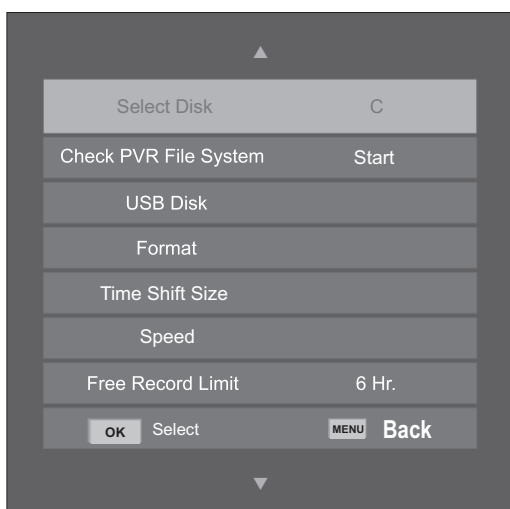

Aspect Ratio

Press up / down button to select Aspect Ratio, then press OK button to enter sub-menu. Press up / down button to select aspect ratio.

Blue Screen

Press up / down button to select Blue Screen, then press OK button to select On or Off.

First Time Installation

Press up / down button to select First Time Installation, then press OK button to set relevant options including OSD language, country and tuning.

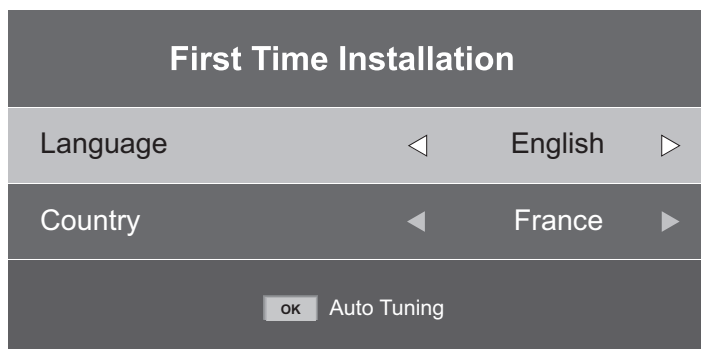

Reset

Press up / down button to select Reset, then press OK button to enter a dialogue. Press ◀ button selecting Yes to restore factory default.

Software Update(USB)

Press up / down button to select Software Update(USB), then press OK button to update software using USB..

Screen Menu

Press MENU button to display the main menu.

Press left / right button to select Screen in the main menu, it will highlight the first option.
(Only available when inputting PC-RGB signal)

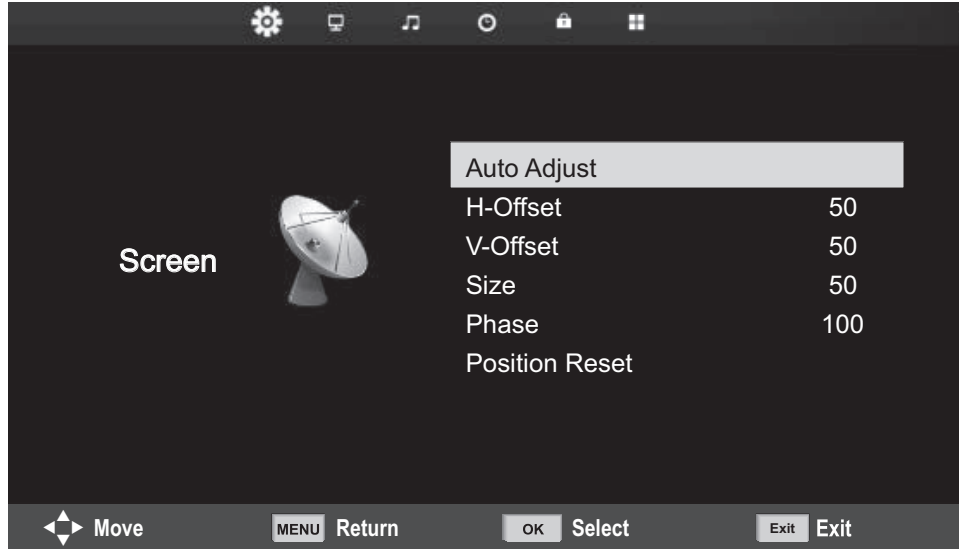

1. Press up / down button to select the option that you want to adjust in the SCREEN menu.
2. Press OK button to adjust.
3. After finishing your adjustment, Press MENU button to save and return back to the previous menu.

Auto Adjust

Press up / down button to select Auto Adjust, then press OK button to start adjusting automatically

H-Offset

Press up / down button to select H-Offset, then press OK button to enter sub-menu.
Press left / right button to adjust.

V-Offset

Press up / down button to select V-Offset, then press OK button to enter sub-menu.
Press left / right button to adjust.

Size

Press up / down button to select Size, then press OK button to enter sub-menu.
Press left / right button to adjust display size.

Phase

Press up / down button to select Phase, then press OK button to enter sub-menu.
Press left / right button to adjust.

Position Reset

Press up / down button to select Position Reset, then press OK button to reset all position setting.
(Except Phase)

Notes:

1. Noise Reduction in PICTURE option is invalid.
2. SOUND menu and description are the same as that for DTV mode.
3. LOCK menu and description are the same as that for DTV mode.
4. TIME menu has no clock option.
5. Hearing Impaired and PVR File System in OPTION menu are invalid.



Media Menu

Note: Before operating Media menu, plug in USB device, then press SOURCE button to set the input source to Media.

Press ▼ / ▲ button to select Media in the source menu, then press ok button to enter.



Photo

Press ◀ / ▶ button to select Photo in the main menu, then press ok button to enter.

Press Exit button to return to the previous menu and exit menu to quit.

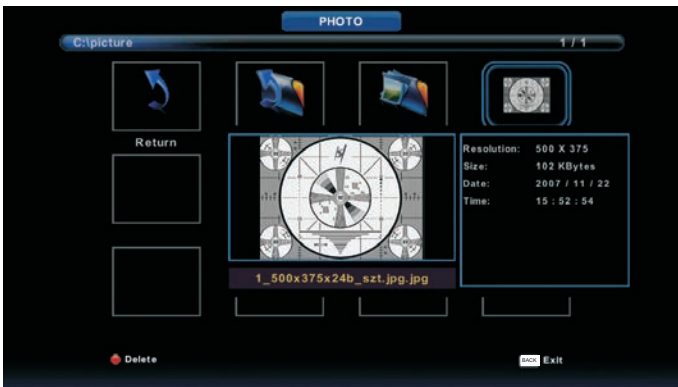

Press ◀ / ▶ button to select the file you want to watch in the file selecting menu, then press media button to display picture.

When highlight the option you select, the file information will appear on the right and picture will be previewed in the center.

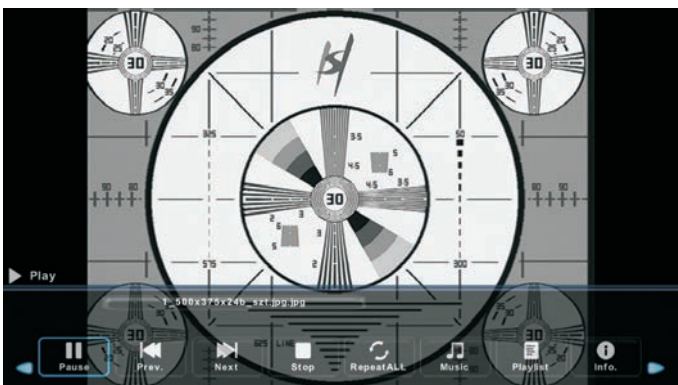

Music

Press ◀/▶ button to select Music in the main menu, then press ok button to enter.
Press Exit button to return to the previous menu and exit menu to quit.



Press ◀/▶ button to select drive disk you want to watch, then press ok button to enter.
Press ◀/▶ button to select return option to the previous menu.



Movie

Press ◀ / ▶ button to select Movie in the main menu, then press ok button to enter.
Press Exit button to return to the previous menu and exit menu to quit.

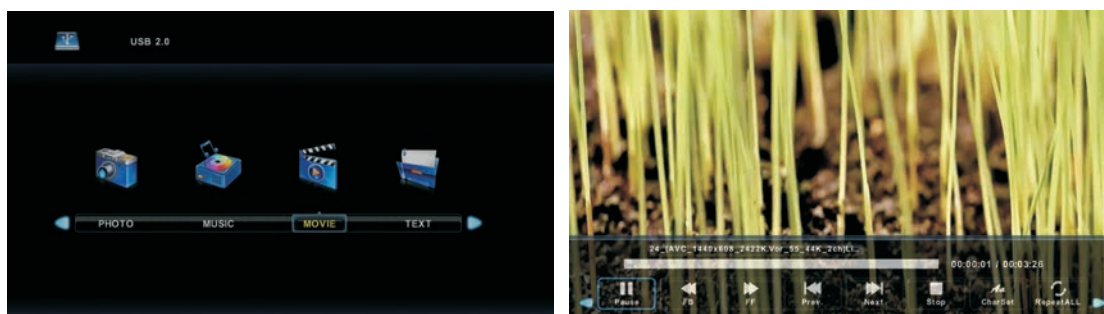

Press ◀ / ▶ button to select drive disk you want to watch, then press ok button to enter.
Press media button to play the selected movie.

Press display button to select menu in the bottom you want to run,
then press ok button to operate.

Press exit button to back to the previous menu and exit button to quit the entire menu.

Text

Press ◀ / ▶ button to select Text in the main menu, then press ok button to enter.
Press Exit button to return to the previous menu and exit menu to quit.



Press ◀ / ▶ button to select drive disk you want to watch, then press ok button to enter.

Press ◀ / ▶ button to select return option to back to the previous menu.

Troubleshooting guide

8. Troubleshooting guide

Troubleshooting

Before contacting the service centre, please perform the following simple checks. If problems persist, disconnect the TV and contact a service centre.

PROBLEM	POSSIBLE SOLUTION
No picture and sound	<ul style="list-style-type: none"> - Check that the power cord is connected to the wall power socket. - Check that you have not pressed the POWER button on the front panel of the TV receiver. - Check the brightness and contrast settings.
Normal picture but no sound.	<ul style="list-style-type: none"> - Check the volume. - Is the sound muted? Press the MUTE button. - Try another channel, the problem may be on the other side of the broadcast. - Are the audio cables connected correctly?
The remote control does not work.	<ul style="list-style-type: none"> - Check that there is no obstacle between the television and the remote control. - Are the batteries inserted correctly? - Is the control mode setup correctly? TV, VCR etc.? - Insert new batteries.
The TV suddenly turns off.	<ul style="list-style-type: none"> - Is the time switch set? - Check the power supply settings. Power supply interruption. - The automatic shut off function is set and the tuned station is not transmitting a signal, or perhaps the remote control has not been used for a longer period of time.
The picture appears slowly after the television is turned on.	<ul style="list-style-type: none"> - This is normal; during the initialisation process of the appliance the picture is turned off. If the picture does not appear within five minutes, please contact your service centre.
No colours or wrong colours or poor picture quality	<ul style="list-style-type: none"> - Set the colours in the options menu. - Maintain a sufficient distance between the television and the video recorder. - Try another channel, the problem may be on the other side of the broadcast. - Are the video cables connected correctly? - Activate one of the functions for renewing the brightness of the picture.
Horizontal/vertical strip or broken picture.	<ul style="list-style-type: none"> - Check that local interference is not occurring, e.g. from other electrical appliances.
Poor reception of certain channels	<ul style="list-style-type: none"> - Problems with the station or cable television. Tune into another station or frequency of the same station. - The station signal is weak or is experiencing interference, redirect your antenna or have it inspected. (A bad antenna is the most frequent cause of reception problems). - Identify the source of any interference.
Lines or stripes in the picture	<ul style="list-style-type: none"> - Check the antenna (change the direction of the antenna).
No output from one of the loudspeakers	<ul style="list-style-type: none"> - Set the balance in the options menu.

Troubleshooting guide

Note:

Problem in the VGA mode (only for the VGA mode).

PROBLEM	POSSIBLE SOLUTION
The signal is out of range.	<ul style="list-style-type: none"> - Set the resolution, horizontal frequency or vertical frequency. - Check whether a signal cable has not come loose. - Check the input source.
Vertical stripe or band on the background and horizontal noise and incorrect position of the picture.	<ul style="list-style-type: none"> - Launch automatic setup or adjust the timing, phase or horizontal/vertical shift.
Inconsistent colours or single-colour picture.	<ul style="list-style-type: none"> - Check the signal cable. - Reinstall the video card in the PC.

Maintenance

Appropriate maintenance can prevent premature ageing of the appliance. Regular and thorough cleaning can prolong the lifetime of your television. Do not forget to turn off the power supply and disconnect the power cord before cleaning.

Cleaning the screen

1. Dampen a soft wiping cloth into a solution of lukewarm water and dishwashing detergent. Wring out the cloth until it is almost dry and then use it to wipe the screen.
2. Make sure that no water remains on the screen; allow the appliance to completely dry before turning it on.

Cleaning the cabinet

Wipe dirt and dust away using a soft dry wiping cloth. Do not use a damp wiping cloth.

In the event of a long term absence



If you will not be using the television for a longer period of time (for example during vacation time), it is advisable to disconnect the power cord and in this way protect the appliance against possible damage by lightning or overvoltage in the power grid.

Technical specifications

9. Technical specifications

Panel	32inch
Pixel pitch	0.44475 (H) x 0.44925 (V)
Resolution	1366 x 768
Aspect Ratio	16:9
Display colours	16.7M colours
Contrast	1200 :1
Brightness	220cd/m ²
Response time	8 ms
Viewing angle	178 (H) x 178(V)
Backlight life	50,000 hours
Power supply	AC100-240V~ 50/60Hz
Maximum power consumption	50W
Speaker	2x6W

Specifications are subject to change without notice.

Installing the Stand

10. Installing the Stand:

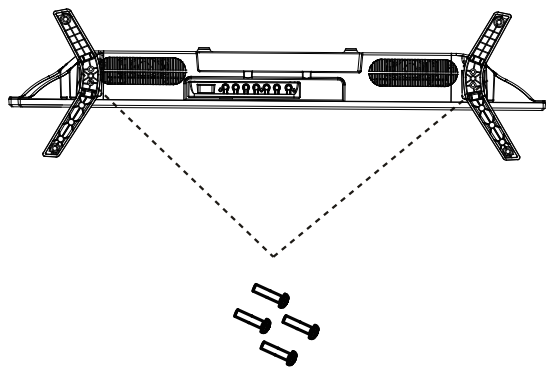

1. Place the TV screen side down on a soft and flat surface.
2. Install the device on a stand and secure it by tightening the screws from the bottom of the stand.

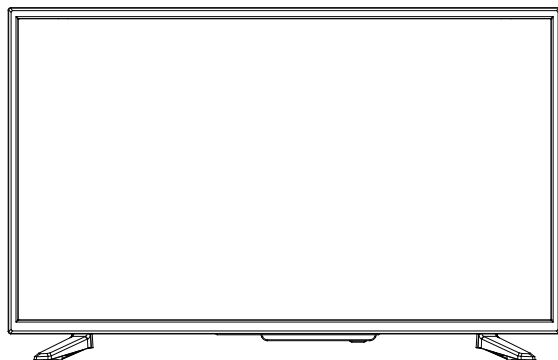

Then the TV is ready for use now.

GENERAL TROUBLESHOOTING

11. Check the following points before assuming malfunctions of this unit:

Symptom[COMMON]	Remedy
No power.	Insert the power plug securely into the power outlet.
No picture.	Ensure that the equipment is connected properly.
<ul style="list-style-type: none"> No sound. Distorted sound. 	<ul style="list-style-type: none"> Ensure that the equipment is connected properly. Ensure that the input setting for the TV and stereo system are correct. Adjust the master volume to a suitable volume by pressing VOL+/VOL- button.
No operations can be performed with the remote control unit.	<ul style="list-style-type: none"> Check the batteries are installed with the correct polarities. The batteries are exhausted: replace them with new ones. Point remote control at the remote control sensor and operate it again. Operate the remote control unit at a distance of no more than 6m from the remote control sensor. Remove the obstacles between the remote control and remote control sensor.
No key operation (by the main unit and/or the remote control unit) is effective.	Disconnect the power plug and then reconnect it. (The player may not be operating properly due to lightning, static electricity or some other factors.)
Symptom[TV]	Remedy
No or poor picture.	<ul style="list-style-type: none"> Adjust antenna or use an external antenna. Relocate the unit near a window (if inside a building). Move units away from this product that causes interference. Do Auto Tuning again. Try another channel.
No sound or poor sound.	<ul style="list-style-type: none"> Check the audio settings. Press MUTE button on remote control to cancel mute function. Unplug the headphone.
Noise or other interface.	Electronic equipment near the unit is causing interface. Relocate the unit or move the equipment.

Disposal of used electrical and electronic appliances



The European Directive 2002/96 /EC on Waste Electrical and Electronic Equipment (WEEE) required that old household electrical appliances must not be disposed of in the normal unsorted municipal waste stream. Old appliances must be collected separately in order to optimize the recovery and recycling of the material they contain, and reduce the impact on human health and the environment. The crossed out "wheeled bin" symbol on the product remind you of your obligations that when you dispose of the appliance, it must be separately collected.

Besides that, waste batteries and/or accumulator must be removed prior to delivery of WEEE, through the separated collection channels provided for this purpose (distributors and/or facilities from Local Authorities).

DECLARACIÓN DE CONFORMIDAD

NEVIR, S.A. Declara bajo su responsabilidad que el aparato indicado cumple los requisitos de las siguientes directivas:

DIRECTIVA EMC

EN 55013: 2013

EN 55020: 2007+A11: 2011

EN 61000-3-2: 2014

EN 61000-3-3: 2013

LOW VOLTAGE DIRECTIVA EEC

EN 60065: 2014

Descripciones del aparato: TELEVISIÓN LED 32"

Modelo(s) NEVIR: NVR-7701-32HDS-N

Importador: NEVIR, S.A.

Dirección del importador: NEVIR, S.A.

C/ Canteros, 14

Parque Empresarial Puerta de Madrid

28830 San Fernando de Henares, Madrid