

nevir

NVR-7605-55S-4K-N **TV DLED 4K-UHD 55" (139.70cm)**



MANUAL DE USUARIO
USER MANUAL
MANUAL DO UTILIZATOR

Contenido

- **Instalación**
- **Advertencia**
- **Precaución**
- **Descripción de la unidad principal**
- **Mando a distancia**
- **Guía de instalación**
- **Funciones TDT**
- **Funciones USB**
- **Funcionamiento de PVR**
- **Resolución de problemas**

INSTALACIÓN

- ① Ubique el TV en la habitación de tal forma que no esté expuesto a la luz solar directa. La oscuridad total o el reflejo en la pantalla de la imagen puede ocasionar fatiga ocular. Se recomienda una iluminación suave e indirecta para visualizar el equipo cómodamente.
- ② Deje espacio suficiente entre el receptor y la pared para permitir la ventilación.
- ③ Evite lugares calientes en exceso para evitar daños posibles en el gabinete o daños prematuros.
- ④ No instale el receptor en un lugar que esté cerca de fuentes calientes como radiadores, conductos de aire, luz solar directa, o en un compartimento o área que esté cerrada. No cubra las aberturas de ventilación cuando use el TV.
- ⑤ El indicador permanecerá encendido durante 30 segundos aproximadamente cuando se corte la electricidad, durante este periodo, no puede encenderse nuevamente hasta que el indicador se apague. ¡Gracias por su atención!
- ⑥  Para evitar que se propague fuego, mantenga velas u otro tipo de objetos con llamas lejos de este producto en todo momento.

Advertencia



PRECAUCIÓN
RIESGO DE DESCARGAS
ELÉCTRICAS



PRECAUCIÓN: PARA EVITAR EL RIESGO DE
DESCARGAS ELÉCTRICAS.
NO quite LA CUBIERTA (O PARTE TRASERA).
NO EXISTEN PIEZAS QUE EL USUARIO PUEDA REPARAR.
CONSULTE A UN TÉCNICO DE SERVICIO CUALIFICADO.



Este símbolo sirve para alertar al usuario y evitar riesgos de sufrir descargas eléctricas, no desmantele el equipo a menos que se lleve a cabo por personal de servicio cualificado.



Este símbolo tiene como propósito alertar al usuario sobre la presencia de instrucciones importantes de operación y de mantenimiento en la documentación que acompaña al aparato.



Este dispositivo es de clase II o aparato eléctrico con doble aislamiento que ha sido diseñado de tal manera que no requiere una conexión de seguridad eléctrica a tierra.



Precaución

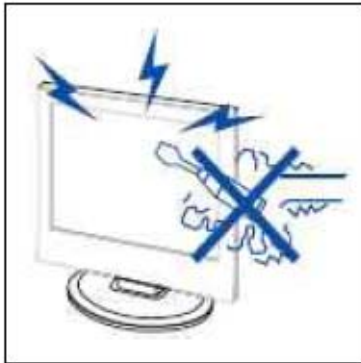

Precaución

En este producto se usan altos voltajes.

¡No abra la carcasa del producto! Consulte a un técnico de servicio cualificado.

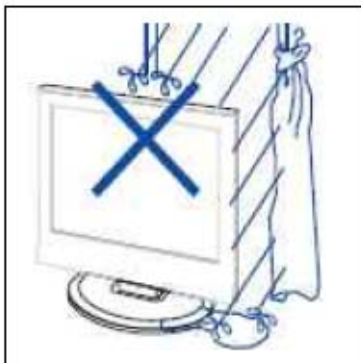

Precaución

Para evitar incendios o peligros de descargas eléctricas, no exponga la unidad principal a la lluvia o humedad, no coloque objetos llenos de agua, tales como vasijas, sobre el aparato.

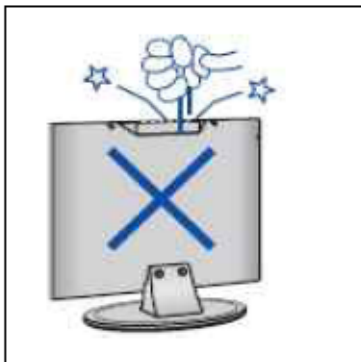

Precaución

No deje caer objetos en las ranuras o aberturas del gabinete del TV. Nunca derrame líquidos sobre el receptor del televisor.

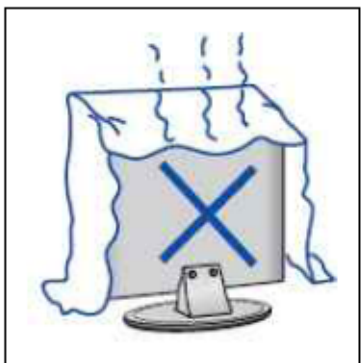

Precaución

Evite exponer la unidad principal a la luz solar directa y a otras fuentes de calor. No apoye directamente el receptor del televisor sobre otros productos que generen calor, por ejemplo, sobre vídeo caseteras, amplificadores de audio, etc. No bloquee los orificios de ventilación en la cubierta trasera. La ventilación es esencial para evitar fallos en los componentes eléctricos. No aplaste el cable de suministro de alimentación colocándolo debajo de la unidad principal o de objetos pesados.



Precaución

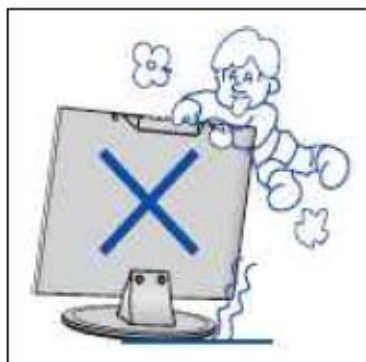

Precaución

Nunca se pare, recline, presione repentinamente el producto o su base. Debe poner especial atención con los niños.

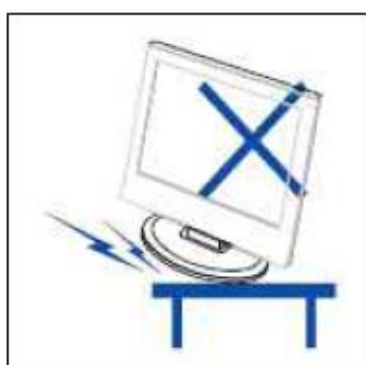

Precaución

No coloque la unidad principal sobre una base con ruedas, repisa o mesa. Se pueden producir lesiones severas a las personas y daños en el televisor si se llega a caer.



Precaución

Cuando no use el producto por un período prolongado, se aconseja que desconecte el cable de alimentación de CA de la toma de corriente de CA.



Precaución

El panel LED utilizado en este producto está hecho de vidrio. Por lo tanto, se puede romper cuando deje caer el producto o sufra algún impacto. Tenga cuidado de no lesionarse con las piezas rotas del vidrio en caso de que se rompa el panel LED.



Descripción de la unidad principal

Función de los botones del panel de control

SOURCE (FUENTE): Seleccione la señal de entrada.
MENU: Pulse este botón para seleccionar el menú principal.
VOL+: Subir volumen.
VOL-: Bajar volumen.
CH+: Incrementar canal de TV
CH-: Disminuir canal de TV
POWER (ENCENDIDO): Enciende o apaga el TV.

Conexiones del terminal de TV

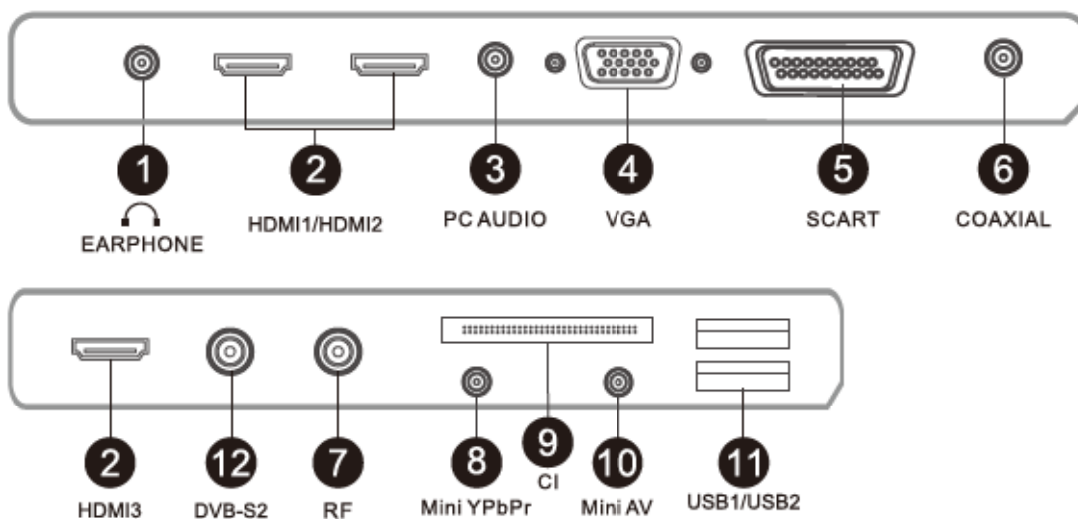

- | | |
|-------------------------------------|---|
| 1. Terminal de entrada de AUDIO. | 7. Antena de TV. |
| 2. Terminal de entrada de HDMI. | 8. Terminal de entrada de YPbPr. |
| 3. Terminal de entrada de PC Audio. | 9. Ranura CI. |
| 4. Terminal de entrada de VGA. | 10. Vídeo y terminal de entrada de audio. |
| 5. Terminal de entrada SCART. | 11. Terminal de entrada de USB. |
| 6. Terminal de entrada de COAXIAL | 12. DVB-S2 |

Configuración opcional:

Conecte el USB en la toma de USB del equipo.



NOTA

- Solamente disponible para 500 mA, máx. de la salida de corriente de CC cuando se conecte a través de la toma de USB.
- Para garantizar que funcione bien HD móvil debe usar otra fuente de alimentación para HD móvil. No use al mismo tiempo la toma de USB.
- HDMI3 apoya la mas alta resolucion 1920x1080.
- Solamente los puertos HDMI1 / HDMI2 pueden soportar la señal 4K.

Mando a distancia

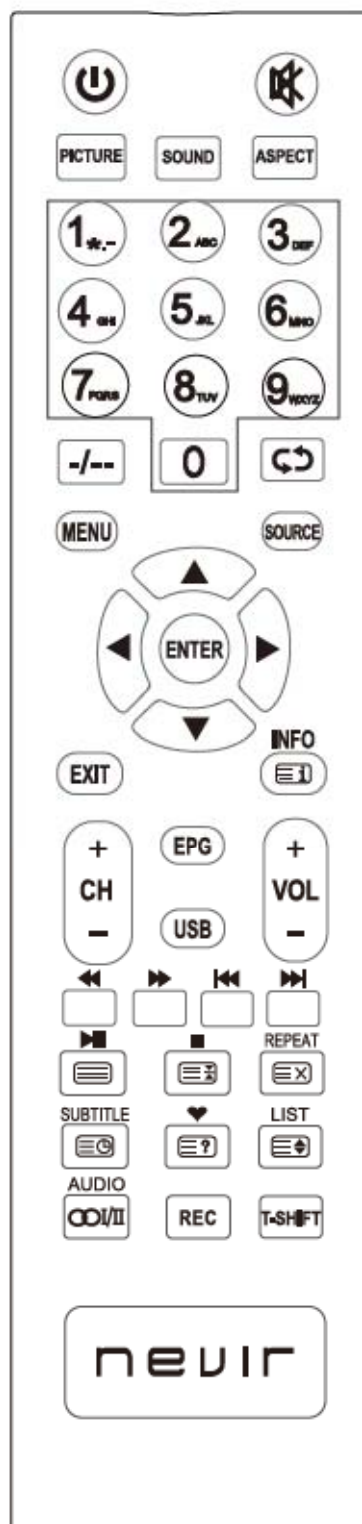

⏻ : Pulse este botón para encender o apagar el TV.

0-9: Seleccione y cambie los canales usando 0 - 9.

-/--: Este botón no se utiliza.

↺↻ : Para cambiar entre el canal actual y el anterior. Repetir el programa en MEDIA.

PICTURE : Seleccione el modo de imagen.

SOUND : Seleccione el modo de sonido.

ASPECT (ASPECTO): Pulse este botón para ajustar la relación de aspecto de la imagen.

CH+/- : Este botón sirve para incrementar y disminuir el canal.

VOL+/- : Ajustar el volumen.

🔊 : Pulse este botón para silenciar o restaurar el sonido.

MENU (MENÚ): Pulse este botón para ingresar al menú principal y realizar varios ajustes opcionales.

SOURCE (FUENTE): Pulse este botón para cambiar la fuente de la señal.

ENTER (INTRO): Introduzca la opción seleccionada o ejecute la operación seleccionada y pulse este botón para visualizar "Channel list" (Lista de canales) en el modo TV.

▲▼◀▶ : Pulse los botones de flecha para seleccionar o ajustar los modos punto del menú TV.

EXIT (SALIR) Pulse este botón para salir de OSD (Visualización en pantalla).

INFO: Pulse el botón para visualizar la fuente de corriente y de canales.

ROJO, VERDE, AMARILLO, AZUL: Corresponde a los diferentes temas con el mismo color.

◀◀ Modo USB: Pulse para Reproducir Fast Backward.

▶▶ Modo USB: Pulse para Fast Forward Play.

▶▶▶ Modo USB: Pulse para seleccionar el archivo siguiente o chepter.

◀◀◀ Modo USB: Pulse para seleccionar el archivo anterior o chepter.

▶|| Modo USB: Pulse para Reproducir / Pausa la reproducción de archivos.

■ Modo USB: Pulse para detener la reproducción de archivos USB.

☰ Modo TXT: Pulse para llamar de nuevo el botón para teletext. Press desactivar el teletexto.

☰☰ Modo TXT: botón HOLD-pulsa para congelar la página de teletexto. pulse el botón de nuevo para descongelar la página.

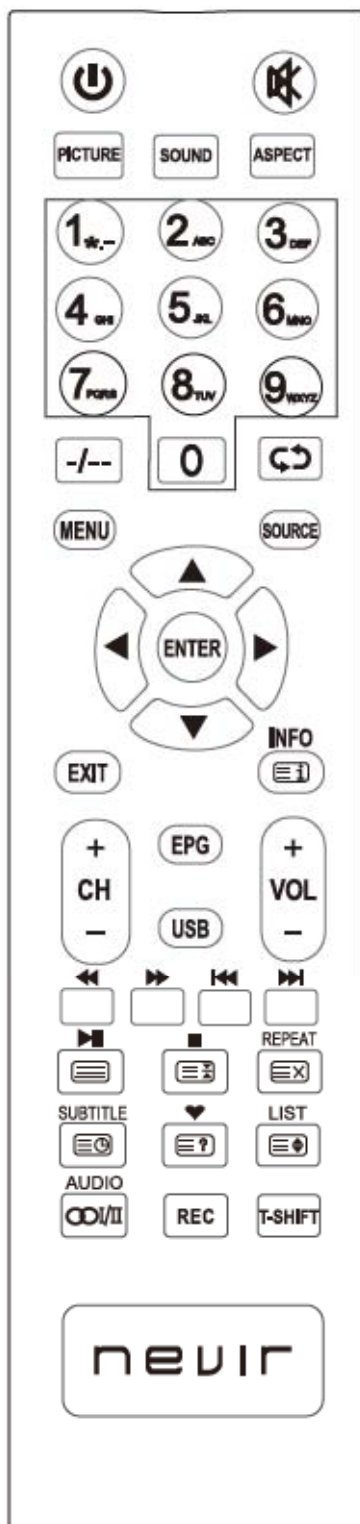

[X] Modo TXT: Cancela el teletexto pero no sale del modo presione otra vez el botón de teletexto para mostrarlo.

[9] Modo TXT: Pulse el botón para encender de nuevo Subpage. Press botón para apagar Subpage.

[1] Modo TXT: ÍNDICE-Pulse para llamar Índice de la página principal.

[+] Modo TXT: TAMAÑO-Pulse para cambiar el tamaño de teletexto.

[?] Modo TXT: Pulse el botón para visualizar los subtítulos de teletexto.

SUBTITLE: Modo TDT: Pulse el botón para visualizar los subtítulos disponibles.

LISTA: Modo TV: Presione para llamar la lista de canales.

♥: Cambiar ente el ajuste del cliente de "Favorite List" (Lista de favoritos).

EPG: Ingresar a la guía electrónica de programas.

(Se usa para modelos con la función TDT únicamente).

REC: Pulse para iniciar la grabación del programa TDT en USB. Para obtener más información, por favor revise chepter "PVR" y "REC".

T.SHIFT: Pulse el botón para pausar el programa actual TDT y empezar la grabación en segundo plano (se usa únicamente para modelos con función TDT).

USB: Pulse para acceder directamente al menú USB-Media. Para obtener más información, por favor revise chepter "Multimedia-USB".

GUIA DE INSTALACIÓN

Paso 1: Se muestra "Idioma OSD" para que usted lo elija cuando encienda el televisor por primera vez.



Paso 2: Seleccione en el menú "País".

Paso 3: Seleccione el menú "Modo de Energía".

Paso 4: Seleccione "Tipo de sintonización"

Menú Principal

Presione la tecla [MENU] para mostrar el menú principal como se muestra a continuación:

Pulse [IZQUIERDA] / [DERECHA] para seleccionar estas funciones.



Utilice los botones ◀/▶ para seleccionar el menú principal y pulse el botón ENTER para entrar al Submenú. En el submenú, utilice el botón ▲/▼ para seleccionar las distintas funciones, pulse el botón ENTER para acceder al menú de configuración o pulse los botones ◀/▶ para ajustar / configurar.

- * Presione el botón MENU si quiere volver al menú anterior
- * Presione el botón EXIT si quiere salir del display del menú.

Menú Principal

Menú Canal (Channel menu)



Las opciones que se muestran en el Canal Menu /Sub menús dependen de la selección del Modo de Entrada : TDT o Satélite

Canal (TDT)



Canal (Satélite)



Sintonización Automática

Pulse el botón ENTER para seleccionar el menú de ajuste (Setup menu), y presione los botones ◀/▶ para seleccionar el tipo de sintonización, Presione el botón ENTER y use los botones ◀/▶ para seleccionar el País para el televisor, luego presione el botón ENTER para iniciar la sintonización automática.



Sintonización Automática (Satélite)



Para la sintonización por Satélite, entre en el Menú de Configuración/ Primera Instalación y presione ENTER para iniciar la sintonización



Sintonización Manual TDT

Pulse el botón ENTER para seleccionar en los ajustes el menú de sintonización manual TDT, Seleccione canal TDT y pulse el botón ENTER para iniciar la búsqueda.

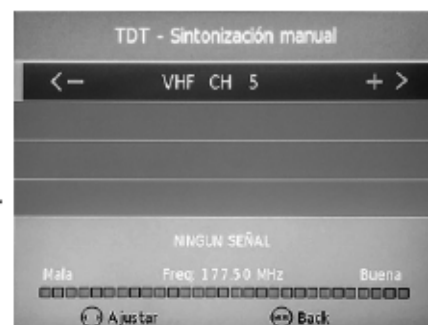

Editar Programas

Pulse el botón ENTER para seleccionar el menú de edición de programas.

Borrar: Seleccione un canal y pulse el botón ROJO el programa se borrará.

Mover: Seleccione el canal y pulse el botón AMARILLO, luego puede usar los botones de flecha arriba y abajo para cambiar la posición del programa, pulse otra vez el botón AMARILLO otra vez para confirmar el cambio.

Presione el botón el botón menú para salir y se guardará automáticamente los actuales ajustes

Nota: La función "Mover" sólo funciona en TDT cuando el país predeterminado es seleccionado.

Saltar: Seleccione un canal y pulse el botón AZUL para etiquetar el canal, siempre que el Canal tenga esta etiqueta de salto, será saltado cuando busque canales a través de los botones con el CH + / -.

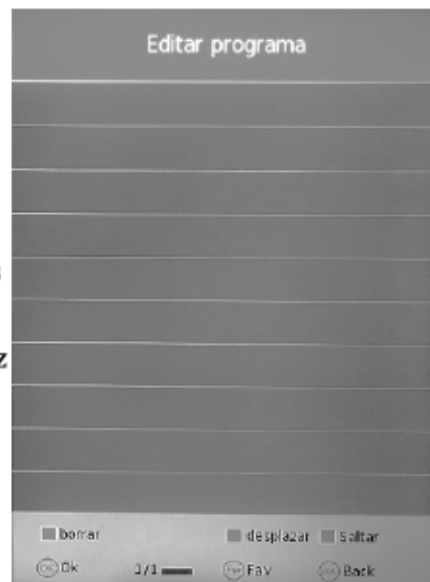

Lista de Programación

Display de la programación de grabación

Nota:

- No se puede agregar un horario si ya existe en la lista (error de conflicto);
- No se puede agregar programaciones cuando la lista está llena, usted tendría que suprimir algún horario;
- Puede borrar una programación usando el botón ROJO con el mando a distancia.



Lista de Grabación

Display del listado de archivos grabados

Información de señal

Display de la información de la señal de TV digital

Menú Imagen (Picture menu)

Modo de Imagen: Elija desde Estándar, Cálido, Personal y Dinámico.

Nota: El Contraste, Brillo, color y nitidez están sólo disponible y pueden ajustarse en el modo de usuario dentro de los ajustes del modo de imagen.

Contraste: controla la diferencia entre los más brillantes y las zonas más oscuras de la imagen.

Brillo: Controla el brillo general de la imagen.

Color: Controla el color.

Tinte: Controla el tinte (sólo en el modo NTSC).

Nitidez: Incrementa este ajuste para ver los bordes en la imagen y lo disminuye para bordes suaves.

Temperatura del color: Elija entre frío, normal y caliente.

Reducción de ruido: Elija el modo de ruido entre apagado, bajo, medio y alto.

Pantalla (SCREEN): Cambia la relación de pantalla en el modo PC.

Dynamic CR: Activa el ajuste del contraste dinámico automatizado

IMAGEN	
Modo de imagen	< Estándar >
Contraste	< 50 >
Brillo	< 50 >
Color	< 50 >
Matiz	50
Nitidez	< 50 >
Temperatura de color	< Normal >
Desplazar	Ajustar
Back	Terminar

Menú Sonido (Sound menú)

SONIDO	
Modo de sonido	< Estándar >
Agudos	< 50 >
Bajos	< 50 >
Equilibrio	< 0 >
Volumen automático	< Desactivado >
Sonido Surround	< Desactivado >
Salida digital	Automática
Desplazar	Ajustar
Back	Terminar

Modo de sonido: Le permite seleccionar entre: Estándar, Música, Película, Deportes y Personal.

Agudos (Se puede ajustar cuando el modo de sonido está en la opción Personal): Controla la intensidad relativa del sonido.

Bajos (Se puede ajustar cuando el modo de sonido está en la opción Personal): Controla la intensidad relativa del sonido

Balance: Para ajustar el balance de las canciones con sonido izquierda y derecha, o apague el volumen de la pista de sonido izquierda y derecha.

Volumen automático: controla el volumen del programa automáticamente al encender la función seleccionando "On".

Sonido envolvente: activa / desactiva la función de sonido envolvente seleccionando "Off".

Menú Tiempo (Time menu)

Reloj: Muestra la hora.

Zona horaria: le permite seleccionar la zona horaria.

Off Time: Pulse el botón ENTER para entrar en el submenú,

Puede ajustar la hora en que el televisor cuando la TV se apagará automáticamente, usted podría también fijar la frecuencia.

Hora de encendido: Pulse el botón ENTER para entrar en el submenú, puede ajustar la hora en la que se encenderá el televisor automáticamente, usted podría también fijar la frecuencia, volumen y programa.

Sleep Timer: Le permite configurar el temporizador y se desconectará en el tiempo que usted seleccione (10min, 20min, 30min, 60min, 90min, 120min, 180min, 240min y apagado.)

Auto Standby: De acuerdo con la normativa actual ERP, esta unidad se apagará automáticamente si no hay cambio de estado en las funciones del televisor dentro de las últimas 4 horas de funcionamiento

Temporizador de OSD: Ajusta en segundos cuánto tiempo prefiere que el menú aparezca en pantalla. Seleccione entre 5S, 10S,15S, 20S, 25S, 30S, 35S.

Menú de ajuste (Setup menu)

Idioma: le permite seleccionar el menú idioma.

Idioma del Teletexto: Ajusta el idioma del Teletexto si está disponible

Idioma de audio (se puede seleccionar en el modo TDT): Le permite seleccionar el audio principal y secundario del audio.

Idioma de subtítulos (se puede seleccionar en el modo TDT): Le permite seleccionar el audio principal y secundario del subtítulo

Relación de Aspecto: Ajuste de la relación de aspecto (16:9, 4: 3, Auto)

Sistema de archivos PVR: configure el sistema de archivos PVR.

Instalación de ajuste de primera vez:

Reajustar: Si se ajusta a los valores de fábrica del dispositivo. En este proceso, se perderá todo la Configuración del dispositivo realizada hasta el momento

Actualización de software (USB): Inicia la actualización de software mediante un almacenamiento USB.



Sistema de archivos PVR

Pulse el botón MENU, seleccione el menú ajuste SETUP y seleccione " Sistema de archivos PVR" después presione el botón ENTER para entrar en el menú de configuración.

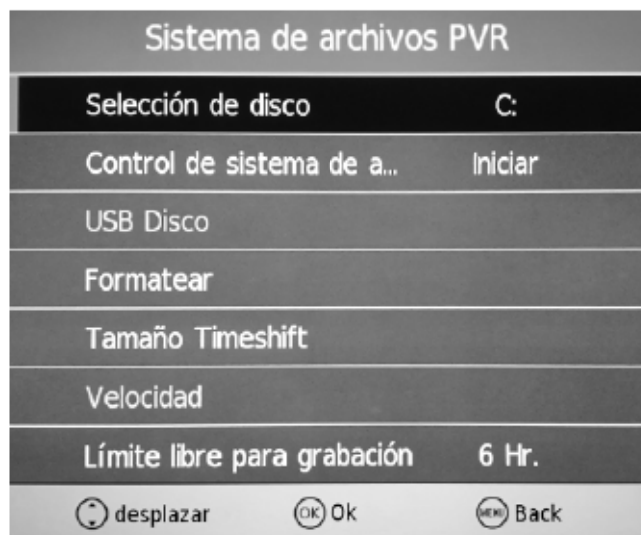

Compruebe si su dispositivo USB funciona adecuadamente antes de grabar.

Configure el sistema de archivos PVR antes de iniciar la grabación.

Seleccione disco: seleccione el dispositivo para los archivos de registro.

Compruebe el sistema de archivos PVR: Compruebe el sistema.

Disco USB: muestra el estado USB.

Formatear: Formatea el dispositivo USB para el funcionamiento del PVR.

Tamaño TimeShift: Muestra el tamaño del dispositivo USB (El dispositivo ha sido formateado).

Velocidad: Muestra la velocidad del dispositivo USB (el dispositivo ha sido formateado).

Menú de Bloqueo (LOCK menu)

Bloqueo del sistema: Seleccione ON para activar la contraseña de bloqueo. La contraseña predeterminada es 0000.

Establecer contraseña: cambia la contraseña predeterminada. Primero introduzca la contraseña actual y luego una nueva. Esta debe repetirse de nuevo.

Bloqueo de canal: Seleccione los canales que desee bloquear.

Guía Orientación de los padres: le permite seleccionar la Modo de orientación parental.

Bloqueo de Teclado: Bloquea los botones del televisor cuando activa la función

Modo Hotel: Seleccione el menú Configuración del Hotel (ver abajo).



Menú Hotel (Hotel Menu) on

Bloqueo de Fuente: Deshabilita la fuente de entrada predeterminada:

Seleccione la fuente predeterminada cuando enciende el televisor.

Programa por defecto. Seleccione el programa predeterminado cuando enciende el televisor.

Volumen predeterminado: Defina el volumen predeterminado cuando el programa está activado.

Volumen máximo: Ajusta el volumen máximo para el televisor.

Importar base de datos: Importa todos los ajustes del hotel desde

Dispositivo USB.

Exportar base de datos: Exporta todos los ajustes del hotel al Dispositivo USB.

Restaura valores (Clear Lock): Borrar todas los valores de superiorore,

y lo ajusta en OFF y volumen máximo a 100.



Características USB

Existe la opción de utilizar un pendrive USB como fuente externa que puede ser conectado para visualizar contenido multimedia

Operaciones Básicas

1). Pulse el botón Fuente (SOURCE) del mando a distancia para visualizar el menú de la fuente de entrada, Seleccione la fuente USB con los botones ◀/▶ y pulse el botón ENTER para seleccionar el Menú multimedia que se muestra a continuación.

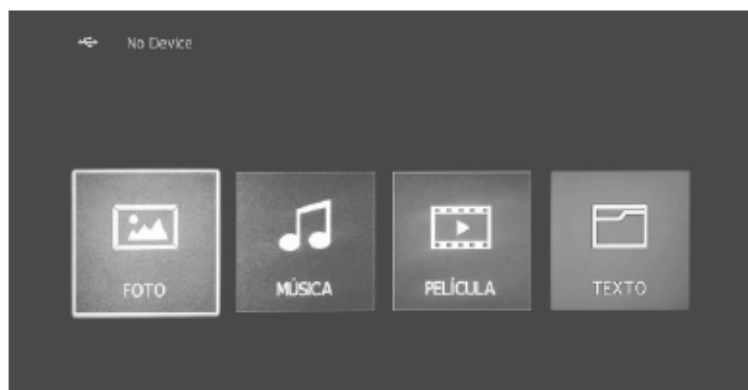

2). Seleccione el tipo de archivo (menú principal) que desea ver e inserte un dispositivo USB, Buscará el nombre de la pantalla del dispositivo en la pantalla.

3). Pulse los botones ◀/▶ para seleccionar el dispositivo USB y pulse el botón ENTER para seleccionarlo.



Pulse los botones ◀ / ▶ / ▲ / ▼ para seleccionar y el botón ENTER para activar el archivo o abrir la carpeta. Presione el botón ENTER para reproducir los archivos en modo de pantalla completa. Cuando se encuentra en modo de pantalla completa presione el botón ENTER para mostrar el menú de opciones en la parte inferior de la pantalla o presione Stop para volver a los archivos. Nota: Puede presionar el botón ROJO en el archivo para borrar el archivo.

FOTO

De la misma manera, en el menú Media Player, mueva el cursor a Foto, presione el botón ENTER para entrar en el menú Selector de archivos. Seleccione el archivo que desea reproducir, pulse [PLAY / PAUSE] para Entrar en el juego de pantalla completa. Pulse el botón [IZQUIERDA] / [DERECHA] para mover el cursor y manéjelo de acuerdo con diferentes pistas.



MUSICA

De la misma manera, en el menú Media Player, mueva el cursor a Música, presione el botón ENTER para entrar en el menú Selector de archivos. Seleccione el archivo que desea reproducir, pulse [PLAY / PAUSE] para entrar en la reproducción a pantalla completa. Pulse el botón [IZQUIERDA] / [DERECHA] para para mover el cursor y manéjelo de acuerdo con diferentes archivos.

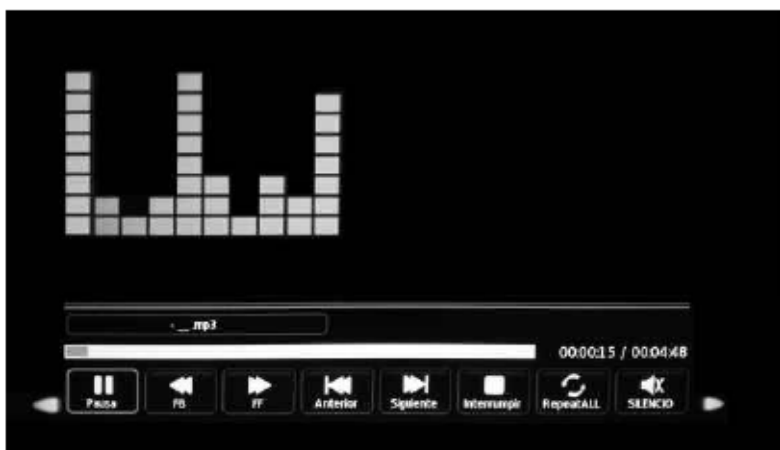

PELÍCULA

En el menú Media Player, mueva el cursor al modo de reproducción, pulse el botón [ENTER] para entrar en selector de archivos. Seleccione el archivo que desea reproducir, pulse [PLAY / PAUSE] para entrar en reproducción a pantalla completa. Presione el botón [IZQUIERDA] / [DERECHA] para mover el cursor y manéjelo de acuerdo con diferentes pistas.



TEXTO

Pulse el botón ◀/▶ para seleccionar la opción del menú y pulse el botón ENTER para cambiar.



PVR

GRABACIÓN

En Modo TDT, presione el botón [REC], mostrará el siguiente menú y empezará a grabar el programa TDT actual. Presione el botón [IZQUIERDA] / [DERECHA] para mover el cursor hacia las distintas opciones.



REPRODUCCIÓN

Después de grabar el programa, salga de la opción Record, presione el botón [PLAY] para implementar la función de reproducción.



Timeshift

En Modo TDT, presione el botón [PLAY / PAUSE] para empezar con la función Timeshift. Presione [IZQUIERDA] / [DERECHA] para mover el cursor para seleccionar las funciones deseadas.



Guía de resolución de Problemas

Antes de consultar con un servicio técnico, compruebe el siguiente cuadro de posibles soluciones.

PROBLEMA	SOLUCIÓN
La TV no enciende	<ul style="list-style-type: none">• Asegúrese que el cable de alimentación está enchufado• Las pilas del mando a distancia pueden estar agotadas. Cambie las pilas
No hay sonido, no hay imagen	<ul style="list-style-type: none">• Asegúrese que el cable entre el TV y la antena AV están enchufados correctamente• Presione el botón de encendido del mando a distancia• Presione el botón FUENTE en el mando, luego seleccione con los botones de flechas para seleccionar la fuente de TV
Pobre imagen, y sonido correcto	<ul style="list-style-type: none">• Asegúrese que el cable entre el TV y la antena AV están enchufados correctamente• Intente probar con otros canales, puede que haya dificultades en sintonización del canal• Ajuste brillo/contraste en el menú Video. Compruebe que la unidad está ajustada en PAL
Ruido en el audio	<ul style="list-style-type: none">• Mueva el equipo de infrarojos lejos del televisor

Los paneles LED TFT usan habitualmente paneles constituidos por subpíxeles los cuales llevan implícita una tecnología sofisticada para fabricarse. Sin embargo, puede haber un pequeño número de píxeles brillantes u oscuros en la pantalla. Estos píxeles no afectan al funcionamiento normal del dispositivo.



Según la directiva de Residuos de Aparatos Eléctricos y Electrónicos (RAEE), los residuos AEE han de recogerse y tratarse por separado. Si en un futuro necesita desprenderse de este producto NO lo ponga en los residuos domésticos, envíelo a los puntos de recogida de residuos existentes en su área. De igual manera, debe extraer los residuos de pilas y/o acumuladores antes de la entrega del RAEE a través de los canales de recogida separada habilitados al efecto (distribuidores y/o instalaciones de las Entidades Locales)



nevir

NVR-7605-55S-4K-N **TV DLED 4K-UHD 55" (139.70cm)**



MANUAL DE USUARIO
USER MANUAL
MANUAL DO UTILIZATOR

Contents

- **Installation**
- **Warning**
- **Caution**
- **Main Unit Description**
- **Remote Control**
- **OSD basic adjustment**
- **DTV Features**
- **USB Features**
- **PVR Operation**
- **Trouble Shooting**

Installation

- ① Locate the TV in a room where direct light does not strike the screen. Total darkness or a reflection on the picture screen can cause eyestrain. Soft and indirect lighting is recommended for comfortable viewing.
- ② Allow enough space between the receiver and the wall to permit ventilation.
- ③ Avoid excessively warm locations to prevent possible damage to the cabinet or premature component failure.
- ④ Do not install the TV in a location near heat sources such as radiator, air ducts, direct sunlight, or in a place somewhere like close compartment and close area. Do not cover the ventilation openings when using the TV.
- ⑤ The indicator light will last about 30 seconds to go out after cutting off the electricity, during this period, you cannot repower it on until the indicator light goes out, thanks a lot for your attention!
- ⑥  To prevent the spread of fire, keep candles or other open flames away from this product at all times.

Warning



CAUTION
RISK OF ELECTRIC SHOCK
DO NOT OPEN



CAUTION: TO AVOID THE RISK OF ELECTRIC SHOCK.
DO NOT REMOVE COVER (OR BACK).
NO USER- SERVICEABLE PARTS INSIDE.
REFER SERVICING TO QUALIFIED SERVICE PERSONNEL.



This symbol is intended to alert the user to avoid the risk of electric shock, do not disassemble this equipment by anyone except a qualified service personnel.



This symbol is intended to alert the user to the presence of important operating and maintenance instructions in the literature accompanying the equipment.



This equipment is a Class II or double insulated electrical appliance. It has been designed in such a way that it does not require a safety connection to electrical earth.

Caution

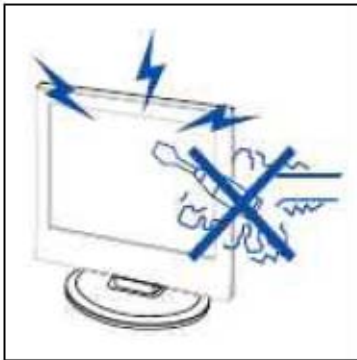

High voltages are used in the operation of this product. Do not open the product's casing. Refer servicing to qualified service personnel .

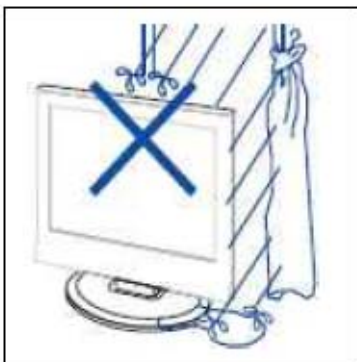

To prevent fire or electrical shock hazard, do not expose the main unit to rain or moisture. do not place objects filled with liquids, such as vases, on the apparatus.

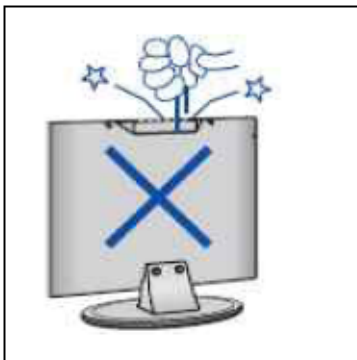

Do not drop or push objects into the television cabinet slots or openings. Never spill any kind of liquid on the television receiver.

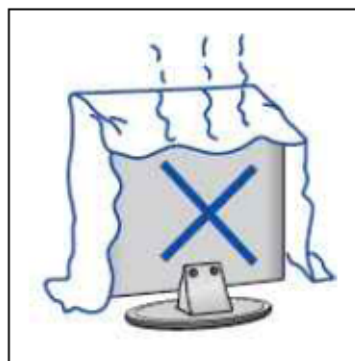

Avoid exposing the main unit to direct sunlight and other sources of heat. Do not stand the television receiver directly on other products which give off heat. E. g. video cassette players, Audio amplifiers. Do not block the ventilation holes in the back cover. Ventilation is essential to prevent failure of electrical component. Do not squash power supply cord under the main unit or other heavy objects.

Caution



Caution

Never stand on, lean on, push suddenly the product or its stand. You should Pay special attention to children.



Caution

Do not place the main unit on an unstable cart stand, shelf or table. Serious injury to an individual, and damage to the television, may result if it should fall.



Caution

When the product is not used for an extended period of time, it is advisable to disconnect the AC power cord from the AC outlet.



Caution

The LED panel used in this product is made of glass. Therefore, it can break when the product is dropped or applied with impact. Be careful not to be injured by broken glass pieces in case the LED panel breaks.

Main unit description

Control Panel Button Function

SOURCE : Select the input signal.
MENU : Press to select the main menu.
VOL+ : Volume up.
VOL- : Volume down.
CH+ : TV channel up.
CH- : TV channel down.
POWER : Turn the TV on or off.

TV Terminal Connections

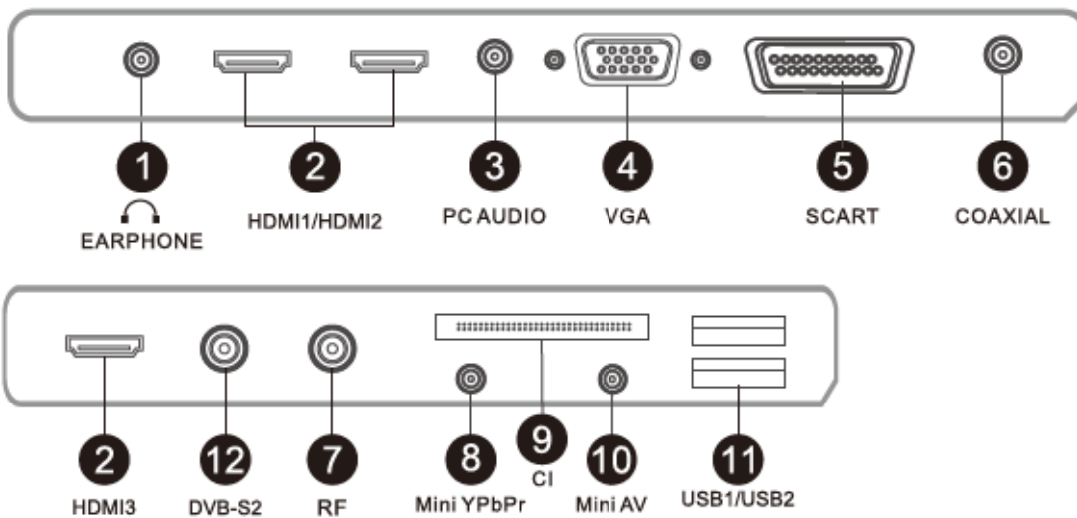

- | | |
|----------------------------|-------------------------------------|
| 1. AUDIO input terminal. | 7. TV antenna. |
| 2. HDMI input terminal. | 8. YPbPr input terminal. |
| 3. PC Audio input terminal | 9. CI slot. |
| 4. VGA input terminal. | 10. Video and Audio input terminal. |
| 5. SCART input terminal. | 11. USB input terminal. |
| 6. COAXIAL input terminal | 12. DVB-S2 |

Optional Configuration as below:

Connect the USB to the USB jack on the set.



NOTE

- It is only 500 mA MAX of DC current output when you connect with USB jack
- To ensure the Mobile HD works well, you should use other power supply for the Mobile HD. And do not use the USB jack in the same time.
- HDMI3 supports the highest resolution 1920x1080.
- Only HDMI1/HDMI2 can support 4K signal.

Remote control

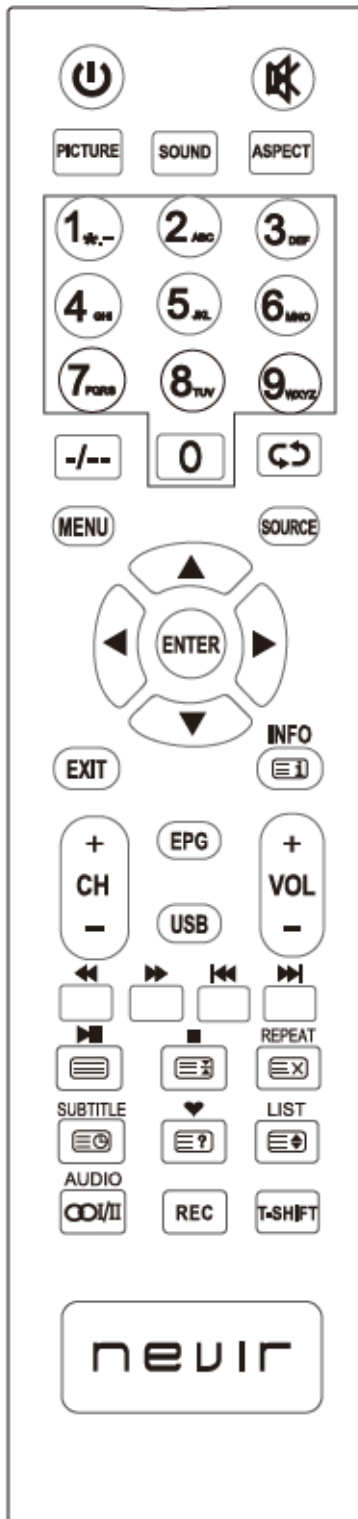

⏻ : Press this button to turn the TV on or off.

0-9: Select and switch to a channel using 0 - 9.

-/--: This button is not function.

↺↻ : Switch back and front between the current and previous channels Repeat the program in MEDIA

PICTURE : Select picture mode.

SOUND: Select sound mode.

ASPECT: Press to adjust picture ratio.

CH+/- : Change the channel up and down.

VOL+/- : Adjust the volume.

🔇 : Press this button to mute or restore sound.

MENU: Press this button to enter the main menu for various optional adjustable setting.

SOURCE: Press to change signal source.

ENTER: Enter the selected option or execute the selected operation, and press this button to display “Channel list” in TV mode.

▲▼◀▶: Press arrow buttons to select or adjust the desired item on the TV Menu.

EXIT: Exit the OSD (On-screen display).

INFO: Press button to display current source and channel Information.

RED, GREEN, YELLOW, BLUE: Correspond to the different colored subjects.

◀◀ USB Mode: Press to Fast Backward Play.

▶▶ USB Mode: Press to Fast Forward Play.

▶▶▶ USB Mode: Press to select next file or chepter.

◀◀◀ USB Mode: Press to select previous file or chepter.

▶|| USB Mode: Press to Play/Pause file reproduction.

■ USB Mode: Press to Stop USB file reproduction.

REPEAT: USB Mode: Press to select the repeat play mode.

☰ TXT Mode: Press to call teletext. Press button again to turn off teletext.

☰ TXT Mode: HOLD-press button to freeze teletext page. press button again to unfreeze page.

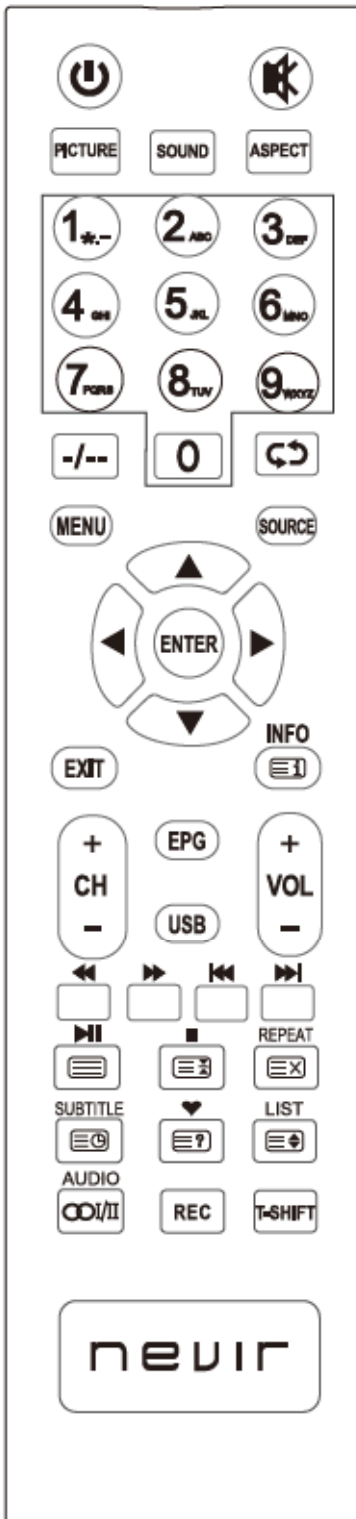

- ⊞ TXT Mode: Cancel the teletext but not to exit teletext press again to show teletext.
- ⊞ TXT Mode: Press button to turn on Subpage. Press again button to turn off Subpage.
- ⊞ i TXT Mode: INDEX- Press to call Index main page.
- ⊞ ⊕ TXT Mode: SIZE- Press to change teletext size.
- ⊞ ? TXT Mode: Press button to display hidden teletext information.

SUBTITLE: TXT Mode: Press button to display teletext subtitle.
 DTV Mode: Press button to display available subtitles.

AUDIO: Display and selects audio systems.

LIST: TV Mode: Press to call Channel List.

♥: Switch between customer set " Favorite List"

EPG: Enter electronic program guide.

(Used for models with DTV function only)

REC: Press to start Recording DTV program on USB.

For more Info, please check chepter "PVR" and "REC".

T.SHIFT: Press the button to pause current DTV program and start record background (Used for models with DTV function only)

USB: Press to direct access to USB-Media Menu.

For more Info, please check chepter "Multimedia-USB".

Installation Guide

Step 1: It shows "OSD Language" for you to choose when boot for the first time.

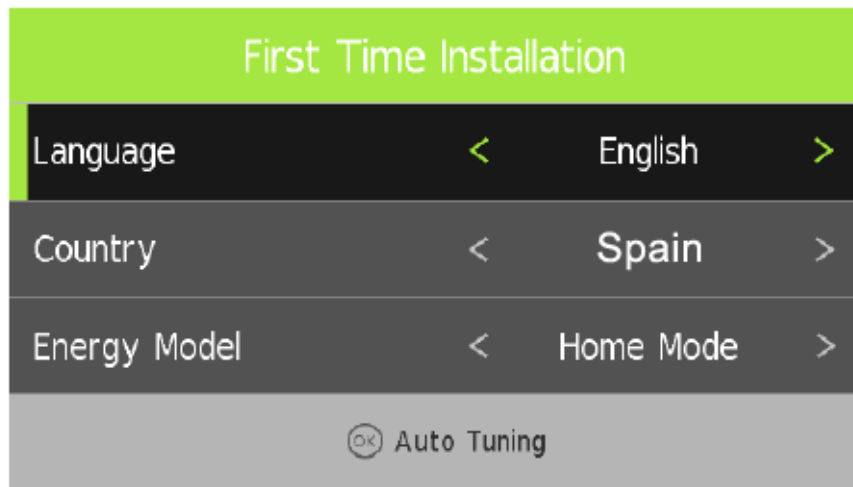

Step 2: enter "Country" menu.

Step 3: Enter "Energy" menu.

Step 4: Enter "Tune Type" menu.

Main Menu

Press [MENU] key to show main menu as below:

Press [LEFT]/[RIGHT] to select these functions.



Use ◀ ▶ button to select the main menu, and press ENTER button to enter the submenu. In the submenu, use ▲/▼ button to select the function item, press ENTER button to enter the setup menu, or press ◀/▶ button to adjust/setup.

* (Press MENU button to return to the upper menu.)

* (Press EXIT button to exit the menu display.)

Main Menu

Channel menu



Options shown in the Channel Menu /Sub Menu depend on Input mode selection: DTV or Satellite.

Channel (DTV)

CHANNEL	
Antenna	>
Auto Tuning	>
ATV Manual Tuning	>
DTV Manual Tuning	>
Programme Edit	>
Schedule List	>
Recorded List	>

Move Adjust
 Back Exit

Channel (Satellite)

CHANNEL	
Auto Tuning	>
Programme Edit	>
Schedule List	>
Recorded List	>
Signal Information	>
CI Information	>
Dish Setup	>

Move Adjust
 Back Exit

Auto Tuning

Press ENTER button to enter the Tuning Setup menu, and Press ◀/▶ button to select the Tune Type, then press ENTER button, and use ◀/▶ button to select the Country for the TV, then press ENTER button to start auto tuning.

Tuning Setup		
Country	<	Spain >
Tune Type	<	DTV + ATV >
Scan type		Full
Network ID		Auto
Frequency		Auto
Symbol(ks/s)		Auto
Sorting by LCN	<	Off >

Start Back

Auto Tuning (Satellite)



NOTE

For satellite tuning, go to the Setup Menu/First Time Installation and press ENTER to start tuning.

Tuning Setup		
Country	<	Spain >
Satellite	<	ASTRA 19.2E >
Scan Mode	<	Default >
Channel Type	<	All Channels >
Service Type	<	All >

Start Back

DTV Manual Tuning

Press ENTER button to enter the DTV Manual Tuning menu, select a DTV channel, and press ENTER button to start searching.

DTV Manual Tuning		
<-	UHF CH 22	+>
DTV	4	
Radio	2	
Data	0	

Bad Freq: 49 0.0 0 MHz Good
 Adjust Back



Programme Edit

Press ENTER button to enter the Programme Edit menu.

Delete: Select a channel and press RED button, the program will be deleted.

Move: Select channel, and press YELLOW button, then you can use ▲ and ▼ buttons to change the position of the program, press YELLOW again to confirm the change. Press menu to exit and it will automatically save the current set.

Note: Move function only works in DTV mode when default country is selected.

Skip: Select a channel and press the BLUE button to label the channel, as long as the channel has a skip label it will be skipped when searching through the channels with the CH + / - buttons.

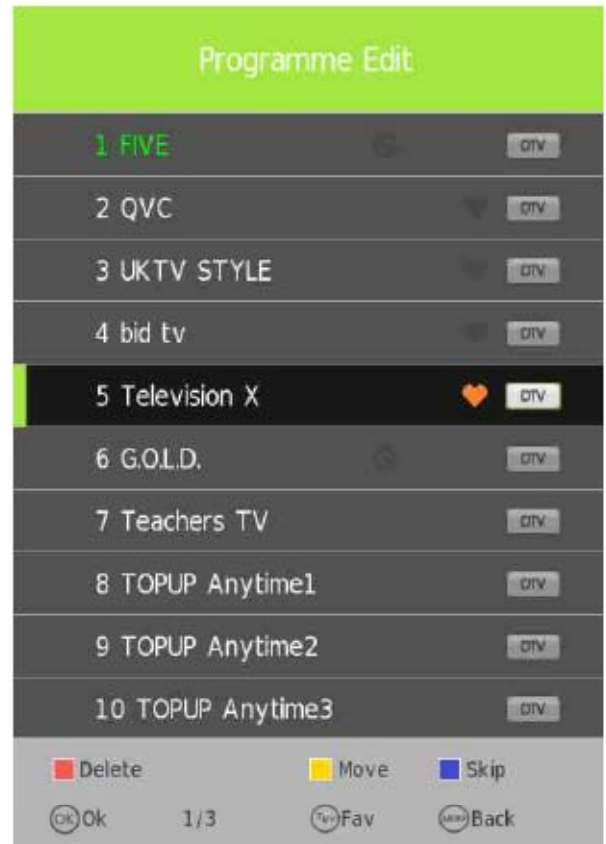

Schedule List

Display the recorder Schedule

Note:

- Cannot add a schedule which already exists on the list (conflict error);
- Cannot add schedules when the list is full, you have to delete some schedules;
- You can delete a schedule using RED button on the remote control.

Recorded List

Display the Recorded files list.



Signal Information

Display the digital TV-signal information.

Picture menu

Picture Mode: Choose from Standard, Mild, Personal and Dynamic.

Note: Contrast, Brightness, Colour and sharpness are only available and can be adjusted in the Personal mode option in the Picture Mode Settings.

Contrast: Controls the difference between the brightest and darkest regions of the picture.

Brightness: Controls the overall brightness of the picture.

Colour: Control the color.

Tint: Controls the tint (NTSC mode only).





Sharpness: Increase this setting to see crisp edges in the picture; decrease it for soft edges.

Colour Temp: Choose from Cold, Normal and Warm.





Noise Reduction: Choose interference noise modes form Off, Low, Medium and High.

SCREEN: Change the screen ratio in PC mode.

Dynamic CR: Activates the automated dynamic contrast adjustment

PICTURE		
Picture Mode	< Personal >	
Contrast	< 50 >	
Brightness	< 50 >	
Colour	< 50 >	
Tint	50	
Sharpness	< 50 >	
Colour Temp	< Normal >	
 Move		 Adjust
 Back		 Exit

Sound menu

SOUND		
Sound Mode	< Personal >	
Treble	< 50 >	
Bass	< 50 >	
Balance	< 0 >	
Auto Volume	< On >	
Surround Sound	< Off >	
SPDIF mode	Auto	
 Move		 Adjust
 Back		 Exit

Sound Mode: Allows you to select among: Standard, Music, Movie, Sports and Personal.

Treble (Can be adjusted when the sound mode is Personal): Controls the relative intensity of higher pitched sounds

Bass (Can be adjusted when the sound mode is set to Personal): Controls the relative intensity of lower pitched sounds.

Balance:

To adjust the balance of the left and right sound track, or turn off the volume of the left and right sound track.

Auto Volume: Control the volume of the programme automatically when you turn on the function by selecting "On".

Surround Sound: Turn on/off the surround sound function by selecting "Off".



TIME menu

Clock: Display the time.

Time Zone: Allows you to select the time zone.

Off Time: Press ENTER button to enter the submenu, you could set the time when the TV set will be turned off automatically, you could also set the frequency.

On Time: Press ENTER button to enter the submenu, you could set the time when the TV set will be turned on automatically, you could also set the frequency, volume and program.

Sleep Timer: Allows you to setup the sleep timer among: 10min, 20min, 30min, 60min, 90min, 120min, 180min, 240min and off.

Auto Standby:

According to the latest ERP regulation, this unit will switch off itself automatically if no change in status within the last 4 hours of operation.

OSD Timer: Adjust in seconds how long you want to displayed the on-screen menu. Select between 5S, 10S, 15S, 20S, 25S, 30S, 35S.

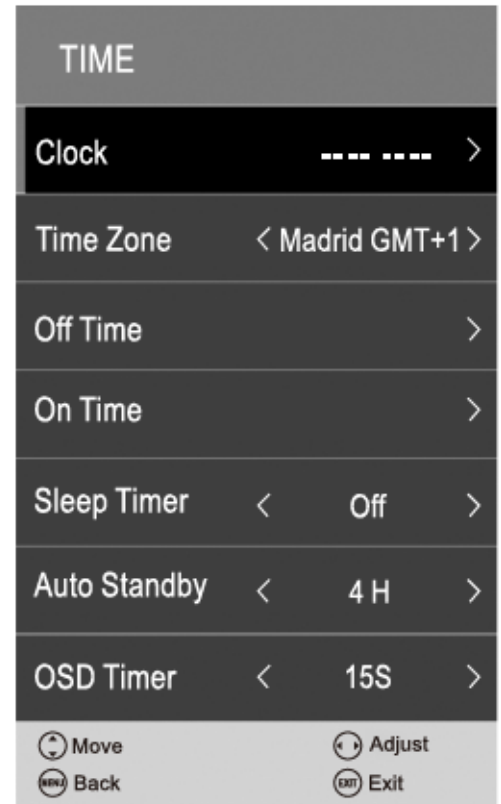

SETUP menu

Language: Allows you to select menu language.

TT Language: Setting the character set for teletext.

Audio Language (can be selected in DTV mode): Allows you to select first and second audio language.

Subtitle Language (can be selected in DTV mode): Allows you to select first and second subtitle language.

Aspect Ratio: Setting for the aspect ratio (16:9, 4:3, Auto)

PVR File System: Setup the PVR file system.

Filst Time Installation: Display the First Time Installation menu.

Reset: If the factory settings of the device restores. In this process, you will lose all settings of the device.

Software Update(USB): Starts the software update via a USB storage.

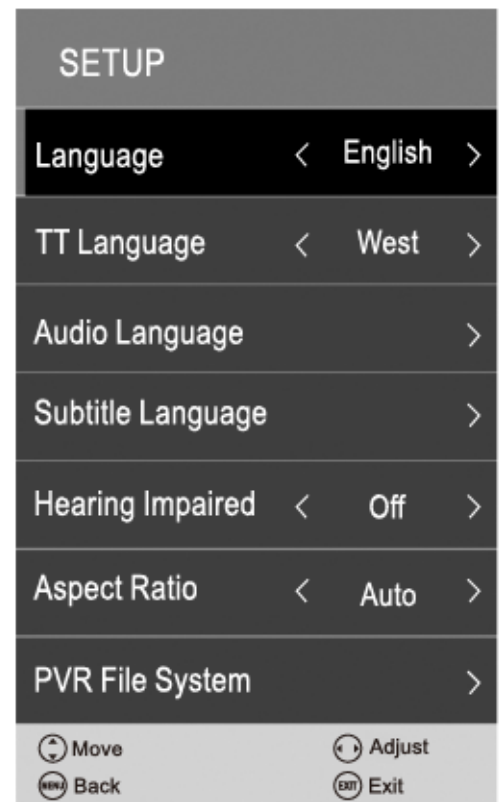

PVR File System

Press the MENU button, select SETUP menu, and select "PVR File System?" then press ENTER button to enter the setting menu.



Please check whether your USB device works or not before recording.

Setup the PVR File system before you start recording.

Select Disk: Select the device for the Record files.

Check PVR File System: Check the system.

USB Disk: Display the USB state.

Format: Format the USB device for PVR operating.

TimeShift Size: Display the size of the USB device (The device has been formatted).

Speed: Display the speed of the USB device (The device has been formatted).

LOCK menu

System Lock: Select ON to enable the password lock. The default password is 0000.

Set Password: Change the default password. First enter the current password, then a new one. This must be repeated again.

Channel Lock: Select the channels you want to lock.

Parental Guidance: Allows you to select the Parental Guidance mode.

Key Lock: Lock the buttons on the TV set when you turn on the function

Hotel Mode: Enter the Hotel Setting menu (see below).

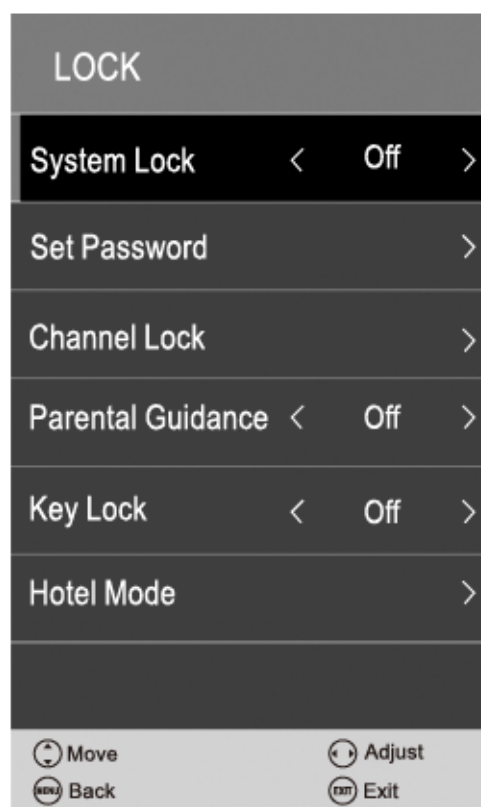

Hotel menu (on)

Source Lock: Disable the input source you

Default Source: Select the default source when you turn on the TV.

Default Prog: Select the default programme when turn on the TV.

Default Volume: Set the default volume when the program is on.

Max Volume: Set the Max volume for the TV.

Import Database: Import all Hotel Settings from the USB device.

Export Database : Export all Hotel Settings to the USB device.

Clear Lock: Clear all the locks above, it means set all the locks to OFF and max volume to 100.

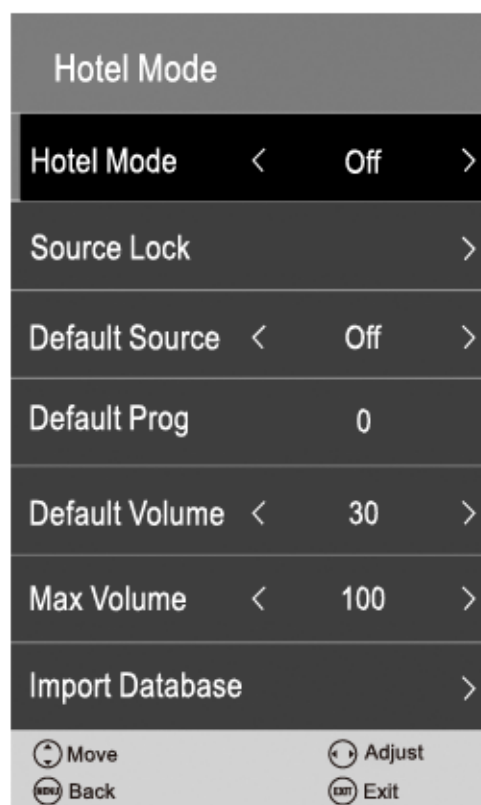

USB Features

An optional external USB Drive can be connected to view multimedia content.

Basic Operation

1). Press the SOURCE button on the remote control to display the input source menu, select USB source by the ◀/▶ buttons, and press ENTER button to enter the Multimedia menu seen below.



2). Select the file type (mains menu) you want to view, and insert USB device, you will find the name of the device display on the screen.

3). Press ◀/▶ button to select the the USB device, and press ENTER button to enter.

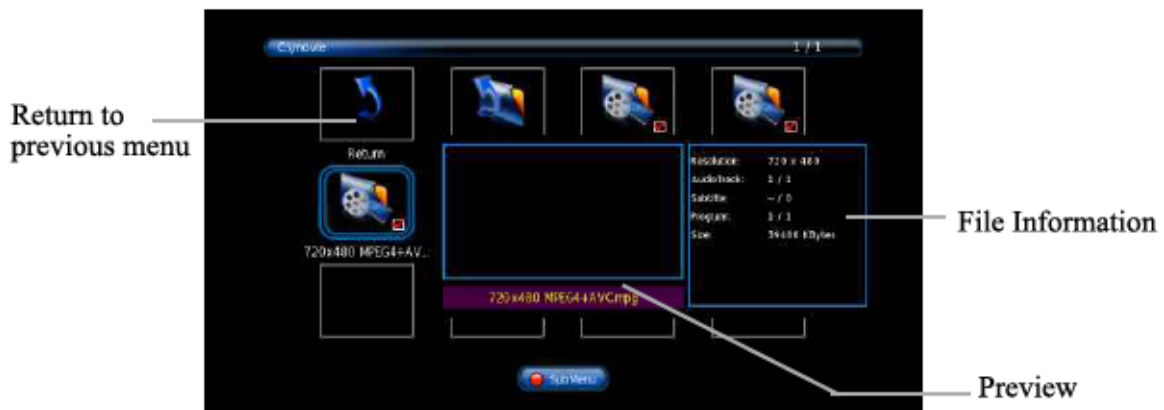

Press ◀ / ▶ / ▲ / ▼ buttons to select and the ENTER button to activate the file or open folder. Press ENTER button to play the files in full screen mode. When in full screen mode press the ENTER button to show the option menu on the bottom of the screen or press ■ stop button to return to files. Note: You can press RED button on the file to delete the file.

Photo

In the same way, on Media Player menu, move cursor to Photo, press ENTER button to enter into FileSelector menu. Select the file you want to play, press [PLAY/PAUSE] to enter into full screen play. Press [LEFT]/[RIGHT] button to move cursor, and operate according to different hint.



Music

In the same way, on Media Player menu, move cursor to Music, press ENTER button to enter into FileSelector menu. Select the file you want to play, press [PLAY/PAUSE] to enter into full screen play. Press [LEFT]/[RIGHT] button to move cursor, and operate according to different hint.



Movie

on Media Player menu, move cursor to moive, press [ENTER] button to enter into FileSelector menu. Select the file you want to play, press [PLAY/PAUSE] to enter into full screen play. Press [LEFT]/[RIGHT] button to move cursor, and oper ate according to different hint.



Text

Press ◀/▶ button to select the option on the menu, and press ENTER button to change.

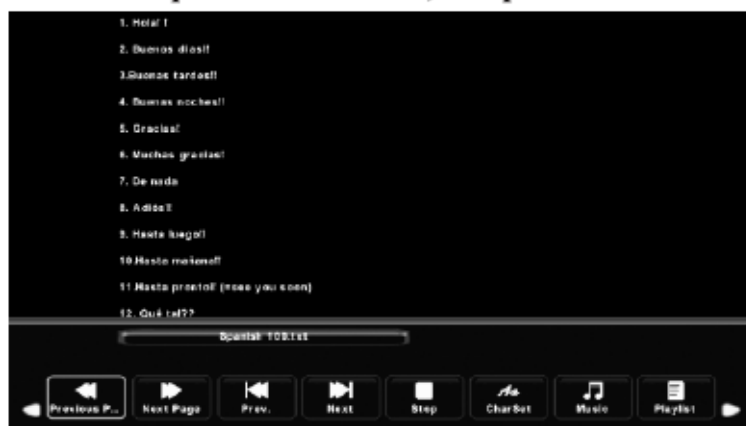

PVR

Record

In DTV, press [REC] button, it will display the following menu below, and start to burn the current DTV program. Press [LEFT]/[RIGHT] button to move cursor to exercise different function according to hint.



Playback

After burning the program, exit from Record, press [PLAY] button to implement Playback function. Different function can be implemented according to hint.



Timeshift

In DTV, press [PLAY/PAUSE] button to implement the function of Timeshift. Press [LEFT]/[RIGHT] button to move cursor to exercise different function according to hint.



Trouble Shooting

Before consulting service personnel, check the following chart for possible solutions.

PROBLEM	SOLUTION
TV will not turn on	<ul style="list-style-type: none"> ● Make sure the power cord is plugged in. ● The batteries in the remote control may be Exhausted; replace the batteries.
No picture, no sound	<ul style="list-style-type: none"> ● Check the cable between TV and antenna/ external AV device. ● Press the power button on the remote. ● Press the SOURCE button the remote, then press the “▲/▼” button repeatedly to select the TV source.
Poor picture, sound OK	<ul style="list-style-type: none"> ● Check the cable between TV and antenna/ external AV device. ● Try another channel, the station may have broadcast difficulties. ● Adjust the brightness/contrast in the Video menu. Check that the unit is set to PAL
Audio noise	<ul style="list-style-type: none"> ● Move any infrared equipment away from the TV.

The TFT LED panel uses a panel consisting of sub pixels which requires sophisticated technology to produce. However, there may be a small number of bright or dark pixels on the screen. These pixels will have no impact on the performance of the product.



If at any time in the future you should need to dispose of this product please note that: Waste electrical products should not be disposed of with household waste. Please recycle where facilities exist. Check with your Local Authority or retailer for recycling advice. (Waste Electrical and Electronic Equipment Directive)



nevir

NVR-7605-55S-4K-N **TV DLED 4K-UHD 55" (139.70cm)**



MANUAL DE USUARIO
USER MANUAL
MANUAL DO UTILIZATOR

Índice

- **INSTALAÇÃO**
- **Aviso**
- **Cuidado**
- **Descrição da unidade principal**
- **Controlo remoto**
- **Installation Guide (Guia de instalação)**
- **Funcionalidades DTV**
- **Funcionalidades USB**
- **Funcionamento PVR**
- **Resolução de problemas**

INSTALAÇÃO

- ① Coloque a TV na sala de forma a que a luz do sol não incida no ecrã. A escuridão total ou o reflexo no ecrã de imagem pode provocar lesões nos olhos. É aconselhado uma luz suave e indirecta para uma visualização confortável.
- ② Deixe espaço suficiente entre o receptor e a parede para permitir ventilação.
- ③ Evite locais excessivamente quentes para prevenir danos possíveis na caixa ou falha prematura de componentes.
- ④ Não instale a TV próximo de fontes de calor como um radiador, condutas de ar, luz directa do sol, ou num local como um apartamento ou área fechada. Não cubra as aberturas de ventilação quando usar a TV.
- ⑤ A luz indicadora irá demorar cerca de 30 segundos a apagar após o corte de electricidade, durante este período, não pode ligar novamente até a luz indicadora apagar. Obrigado pela sua atenção!
- ⑥  Para evitar que se propague fogo, mantenga velas ou outras chamas abertas longe deste produto em todos os momentos.

Aviso



CUIDADO
RISCO DE CHOQUE
ELÉCTRICO



CUIDADO: PARA EVITAR O RISCO DE CHOQUE ELÉCTRICO.
NÃO RETIRE A COBERTURA (OU TRASEIRA).
NÃO EXISTEM PEÇAS QUE EXIJAM A ATENÇÃO DO UTILIZADOR.
PARA EFECTUAR MANUTENÇÃO RECORRA A PESSOAL QUALIFICADO.



Este símbolo serve para alertar o utilizador a evitar o risco de choque eléctrico. Não desmontar este equipamento a não ser por pessoal qualificado.



Este símbolo serve para alertar o utilizador da presença de instruções importantes de funcionamento e manutenção na literatura que acompanha este equipamento.



Este dispositivo é de classe II o aparelho eléctrico com duplo isolamento que é projetado de tal maneira que não requer uma conexão de segurança eléctrica uma terra.

Cuidado

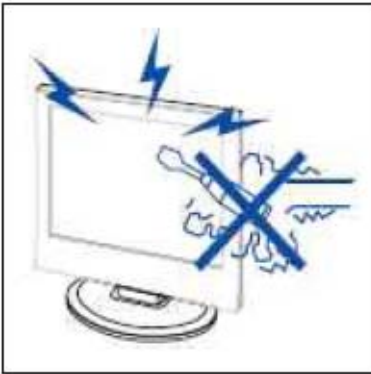

Cuidado

É usada tensão elevada no funcionamento deste produto
Não abra a estrutura do produto. Para efectuar manutenção recorra a pessoal qualificado.

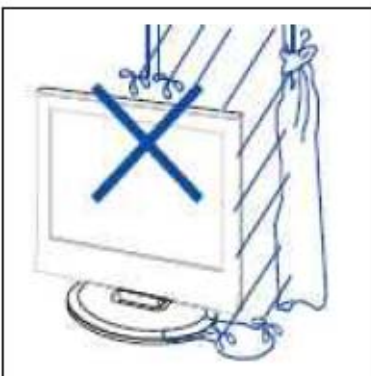

Cuidado

Para prevenir perigo de choques eléctricos ou incêndio, não ponha a unidade principal à chuva ou humidade, não ponha objectos com líquido perto, como jarras, em cima do aparelho.

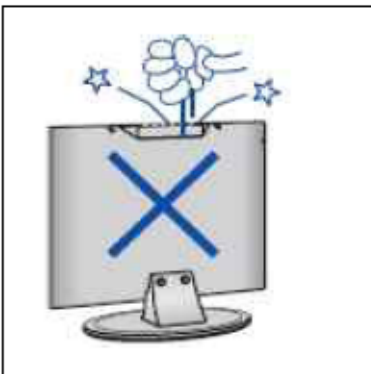

Cuidado

Não deixe cair objectos nem os insira nas ranhuras ou aberturas da estrutura da televisão. Nunca entorne qualquer tipo de líquido no receptor televisivo.

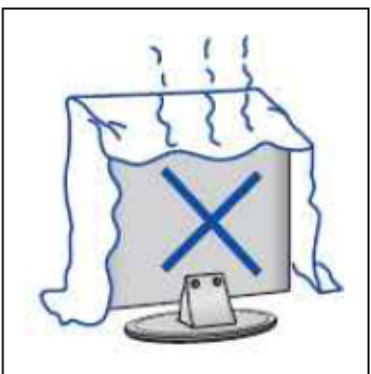

Cuidado

Evite a exposição da unidade principal à luz directa do sol e outras fontes de calor. Não coloque a televisão perto de outros dispositivos que originem calor, p.ex, leitores de vídeo, amplificadores de áudio. Não cubra as aberturas de ventilação na parte de trás. A ventilação é essencial para evitar falhas das componentes eléctricas. Não esmague o cabo eléctrico de alimentação por baixo da unidade principal ou de outros objectos pesados.



Cuidado

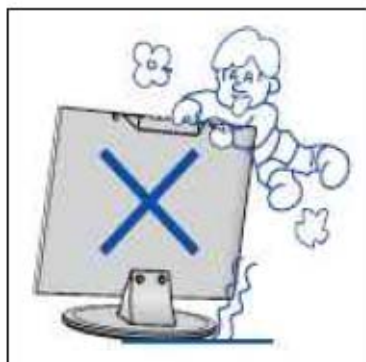

Cuidado

Não se coloque em cima, nem se apoie, ou empurre de forma repentina o produto ou o seu suporte. Deverá ter atenção com as crianças.

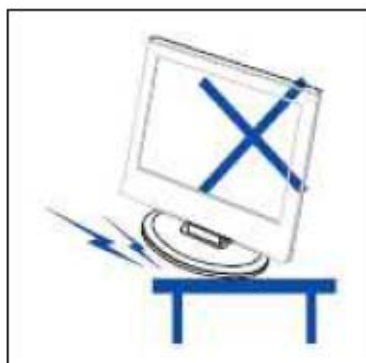

Cuidado

Não coloque o aparelho num suporte com rodas, móvel ou mesa instável. Se esta cair poderá provocar danos sérios a indivíduos e à televisão.

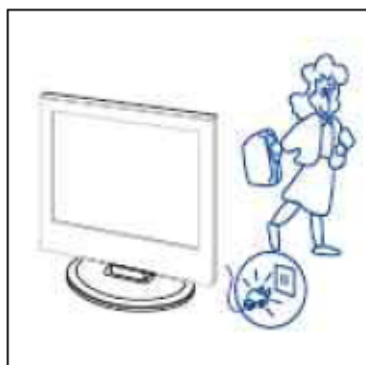

Cuidado

Quando o produto não for usado por um período longo de tempo, aconselha-se desligar o cabo eléctrico CA da tomada CA.

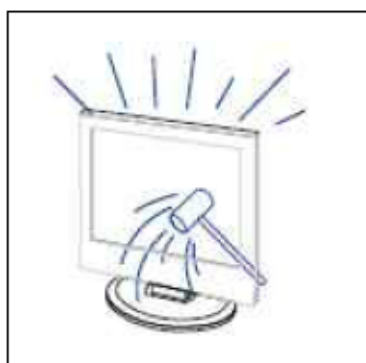

Cuidado

O painel LED usado neste produto é feito de vidro. Por isso, poderá partir quando o produto cair ou aplicado com impacto. Tenha cuidado para não se magoar com o vidro partido no caso de quebra do painel LED.



Descrição da unidade principal

Funções dos botões do painel de controlo

SOURCE : Seleccione a origem de entrada.
MENU : Pressione para mostrar o menu principal.
VOL+ : Aumentar volume.
VOL- : Reduzir volume.
CH+ : Canal posterior.
CH- : Canal anterior.
POWER : Liga e desliga a TV.

Ligações do terminal TV

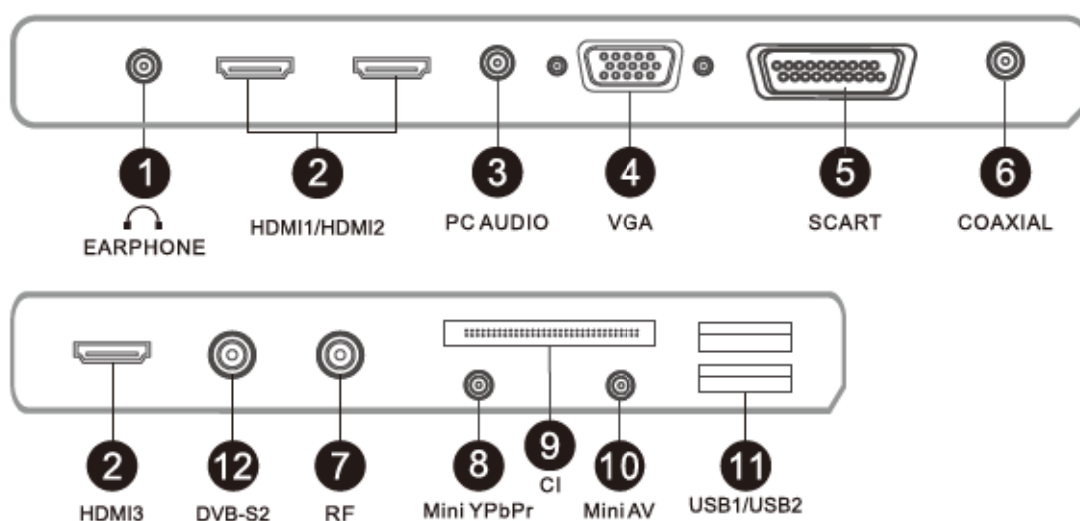

- | | |
|---|---|
| 1. Terminal de entrada de áudio. | 7. Antena TV. |
| 2. Entrada HDMI. | 8. Terminal de entrada YPbPr. |
| 3. Terminal de entrada de áudio para PC | 9. Ranhura CI. |
| 4. Terminal de entrada VGA. | 10. Vídeo e terminal de entrada de áudio. |
| 5. Entrada SCART. | 11. Entrada USB. |
| 6. Terminal de entrada COAXIAL. | 12. DVB-S2 |

Configuração opcional de seguida:

Ligue o USB à entrada USB no aparelho.



NOTA

- Só pode ligar no máximo 500 mA de corrente em CC quando ligar ao USB
- Para garantir que o Disco Rígido Portátil funciona de forma adequada, deverá usar uma fonte de alimentação para o disco. E não usar a ficha USB ao mesmo tempo. ^r 0
- HDMI3 suporta a resolução mais alta de 1920x1080.
- Somente as portas HDMI1 / HDMI2 pode suportar 4K sinal.

Controlo remoto

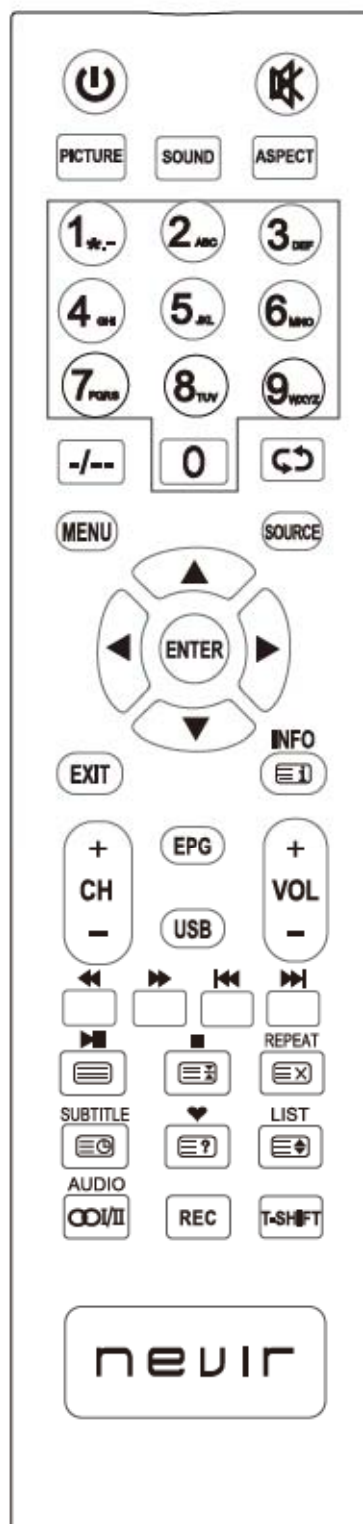

: Pressione este botão para ligar e desligar a TV.

0-9: Escolha um canal com as teclas 0 - 9.

-/-- : Este botão não funciona.

: Alternar entre canal anterior e canal actual. Repita a programação em MEDIA.

PICTURE: Selecione o modo de imagem.

SOUND : Selecione o modo de som.

ASPECT: Pressione para ajustar o aspecto da imagem.

CH+/- : Alterar para o canal anterior e seguinte.

VOL+/- : Ajusta o volume.

: Pressione este botão para desligar ou ligar o som.

MENU: Pressione este botão para entrar no menu principal para as várias configurações ajustáveis.

SOURCE: Carregue para mudar a origem do sinal.

ENTER: Introduza a opção escolhida ou execute a operação escolhida, e pressione este botão para mostrar a "Lista de canais" no modo TV.

▲ ▼ ◀ ▶: Pressione os botões de seta para seleccionar ou ajustar a desejada item no Menu TV.

EXIT: Sair do OSD (Menu do ecrã)

INFO: Pressione o botão para exibir fonte de corrente e Informação do canal.

RED, GREEN, YELLOW, BLUE: Corresponde a funções de cores diferentes.

Modo USB: Pressione para Retrocesso Play.

Modo USB: Pressione para Fast Forward Play.

Modo USB: Pressione para seleccionar o próximo arquivo ou chepter.

Modo USB: Pressione para seleccionar o arquivo anterior ou chepter.

Modo USB: Pressione para reproduzir / reprodução de arquivos Pause.

Modo USB: Pressione para parar a reprodução de arquivos USB.

Modo TXT: Pressione para chamar botão teletext. Press novamente para desligar o teletexto.

Modo TXT: HOLD-prima para congelar página de teletexto. novamente pressione o botão para descongelar página.

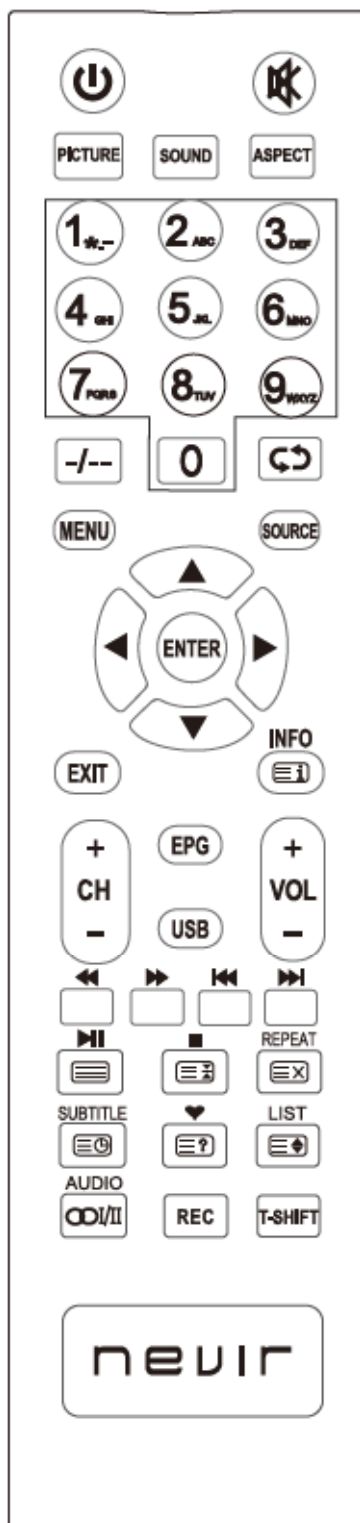

[X] Modo TXT: Cancela o teletexto mas não vanda do modo presione outra vez o botão de teletexto para mostrarlo.

[C] Modo TXT: Pressione o botão para ligar novamente Subpage.Press botão para desligar o Sub-página.

[I]Modo TXT: INDEX-Pressione para chamar Index página principal.

[S]Modo TXT: SIZE-Prima para alterar o tamanho do teletexto.

[?] Modo TXT: Pressione o botão para exibir informações de teletexto escondida.

SUBTITLE: Modo DTV: Pressione o botão para exibir as legendas disponíveis.

LISTA: Modo TV: Pressione para chamar a Lista de Canais.

♥: Mudar para a "Lista de Favoritos" do dispositivo do cliente.

EPG: Entre no guia de programas electrónico.

(Usado só em modelos com funcionalidade DTV)

REC: Pressione para iniciar a gravação do programa de TV digital em USB.

Para mais informações, por favor, verifique chepter "PVR" e "REC".

T.SHIFT: Pressione o botão para parar o programa DTV actual e iniciar a gravação de fundo (Usado só em modelos com função DTV)

USB: Pressione para acesso direto ao menu USB-Media. Para mais informações, por favor, verifique chepter "Multimedia-USB".

Guia de Instalação

Passo 1: Mostra "OSD Language" para você escolher quando iniciar pela primeira vez.



Passo 2: entre no menu "Country".

Passo 3: Entre no menu "Energy".

Passo 4: Entre no menu "Tune Type".

Menu Principal

Pressione a tecla [MENU] para mostrar o menu principal como abaixo:

Pressione [LEFT]/[RIGHT] para selecionar estas funções.



Use o botão ◀ ▶ para selecionar o menu principal e pressione o botão ENTER para entrar no submenu. No submenu, use o botão ▲/▼ para selecionar o item de função, pressione o botão ENTER para entrar no menu de configuração, ou pressione o botão ◀/▶ para ajustar/configurar.

*(Pressione o botão MENU para retornar ao menu anterior.)

*(Pressione o menu EXIT para sair da exibição do menu.)

Menu Principal

Menu de canal



Opções mostradas no Menu de Canal/ Sub Menu dependem da seleção do modo de Input: DTV ou Satélite.

Canal (DTV)



Canal (Satellite)

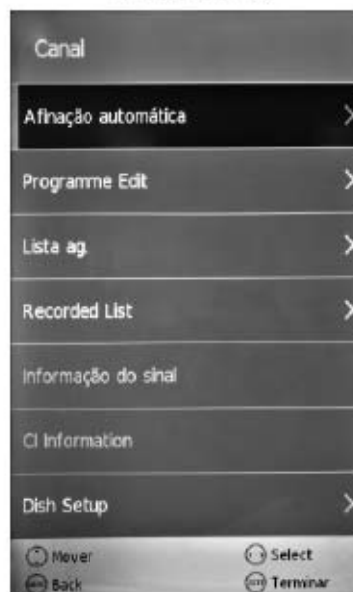

Sintonização Automática

Pressione o botão ENTER para entrar no menu de Tuning Setup (Configuração de Sintonização), e pressione o botão ◀/▶ para selecionar Tune Type (Tipo de Sintonização); de seguida pressione o botão ENTER e use o botão ◀/▶ para selecionar Country (País) para a TV, e pressione o botão ENTER para iniciar a sintonização automática.



Sintonização Automática (Satélite)



Para a sintonização do satélite, vá a Menu de Configurações/Primeira Instalação e pressione ENTER para iniciar a sintonização.

Sintonização Manual DTV

Pressione o botão ENTER para entrar no menu DTV Manual Tuning (Sintonização Manual DTV), selecione um canal DTV e pressione o botão ENTER para começar pesquisando.



Edição de Programa

Pressione o botão ENTER para entrar no menu Programme Edit (Edição de Programa).

Delete (Apagar): Selecione um canal e pressione o botão VERMELHO para o programa ser apagado.

Move (Mover): Selecione o canal, pressione o botão AMARELO e pode usar os botões ▲ e ▼ para alterar a posição do programa; pressione o botão AMARELO novamente para confirmar a alteração. Pressione menu para sair e vai guardar a definição atual automaticamente.

Nota: A função de mover só existe no modo DTV quando o país padrão é selecionado.

Skip (Pular): Selecione um canal e pressione o botão AZUL para marcar o canal; enquanto que o canal tiver a marca de pular, será pulado quando pesquisar nos canais com os botões CH +/-.

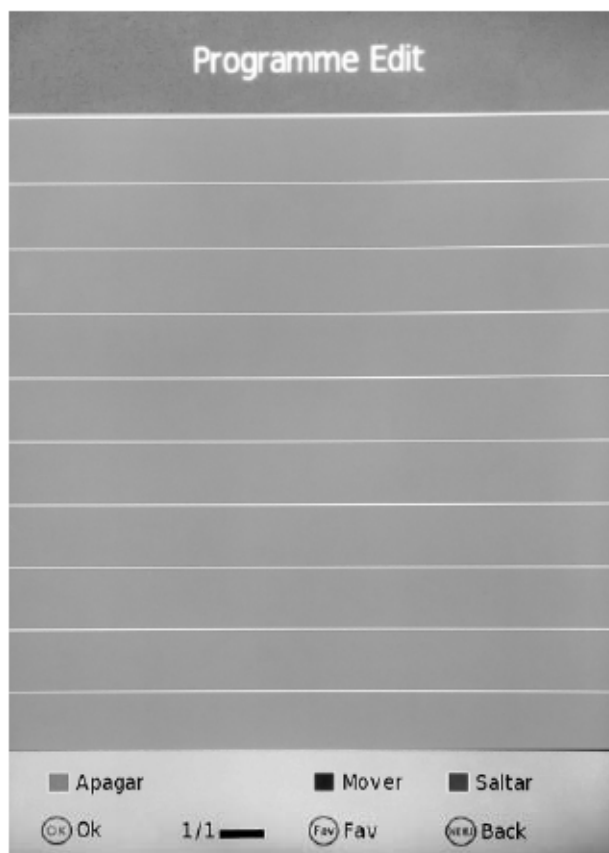

Lista de Programação

Exibir a Programação do gravador

Nota:

- Não pode adicionar uma programação que já exista na lista (erro de conflito);
- Não pode adicionar programações quando a lista está cheia - terá de apagar algumas programações;
- Pode apagar uma programação usando o botão VERMELHO no controle remoto.



Lista de Gravações

Exibe a lista de arquivos Gravados.

Informação de Sinal

Exibe a informação do sinal de TV digital.

Menu de imagem

Picture Mode (Modo de Imagem): Escolha entre Standard (Padrão), Mild (Médio), Personal (Pessoal) e Dynamic (Dinâmico).

Nota: Contrast (Contraste), Brightness (Brilho), Colour (Cor) e sharpness (Nitidez) só estão disponíveis e podem ser ajustados na opção do modo de User (Usuário) nas Picture Mode Settings (Configurações de Modo de Imagem).

Contrast (Contraste): Controla a diferença entre as regiões de brilho e escuro da imagem.

Brightness (Brilho): Controla o brilho geral da imagem.

Colour (Cor): Controla a cor.

Tint (Matiz): Controla a matiz (só para modo NTSC).

Sharpness (Nitidez): Aumente esta opção para ver beiras definidas na imagem; diminua para suavizar as beiras.

Colour Temp (Temperatura de Cor): Escolha entre Cold (Frio), Normal e Warm (Quente).

Noise Reduction (Redução de Ruído): Escolha os modos de ruído de interferência entre Off (Desligado), Low (Baixo), Medium (Médio) e High (Alto).

SCREEN (Tela): Altera a proporção de aspeto no modo de PC.

Dynamic CR (CR Dinâmico): Ativa o ajuste de contraste dinâmico automático.

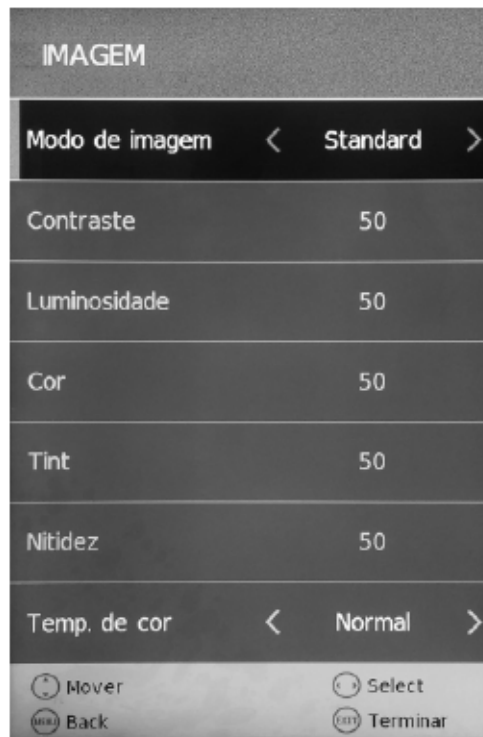

Menu de som

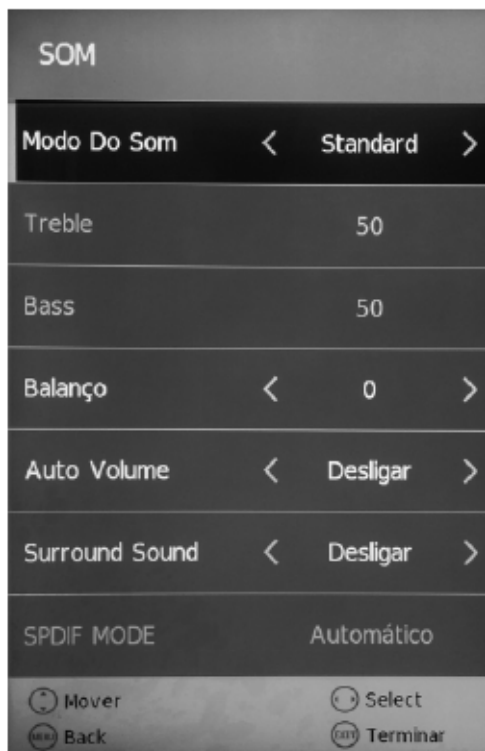

Sound Mode (Modo de Som): Permite selecionar entre: Standard (Padrão), Music (Música), Movie (Filme), Sports (Esportes) e Personal (Pessoal).

Treble (Agudo) (Pode ser ajustado quando o modo de som está definido para Pessoal): Controla a intensidade relativa de sons agudos

Bass (Baixo) (Pode ser ajustado quando o modo de som está definido para Pessoal): Controla a intensidade relativa de sons baixos.

Balance (Equilíbrio):

Para ajustar o equilíbrio da faixa de som da esquerda e direita, ou desligar o volume da faixa de som da esquerda e direita.

Auto Volume (Volume Automático): Controla o volume do programa automaticamente quando ligar a função selecionando "On".

Surround Sound (Som à volta): Ligue ou desligue esta função selecionando "Off".



Menu TIME (Hora)

Clock (Relógio): Exibe a hora.

Time Zone (Fuso Horário): Permite selecionar o fuso horário.

Off Time (Hora de Desligar): Pressione o botão ENTER para entrar no submenu; pode escolher a hora para a TV ser desligada automaticamente; também pode escolher a frequência.

On Time (Hora de Ligar): Pressione o botão ENTER para entrar no submenu; pode escolher a hora para a TV ser ligada automaticamente; também pode escolher a frequência, volume e programa.

Sleep Time (Hora de dormir): Permite configurar o temporizador de sono entre: 10min, 20min, 30min, 60min, 90min, 120min, 180min, 240min e off.

Auto Standby (Suspensão Automática):

De acordo com a regulação ERP mais recente, esta unidade desliga-se automaticamente se não houver nenhuma alteração de estado dentro de 4 horas após a última operação.

OSD Timer (Temporizador OSD): Ajuste em segundos a duração da exibição do menu. Selecione entre 5S, 10S, 15S, 20S, 25S, 30S, 35S.



Menu SETUP (Configurações)

Language (Idioma): Permite selecionar o idioma do menu.

TT Language (Idioma TT): Configuração do caráter para teletexto.

Audio Language (Idioma de Áudio) (pode ser selecionado no modo DTV): Permite selecionar o primeiro e segundo idioma de áudio.

Subtitle Language (Idioma de Legendas) (pode ser selecionado no modo DTV): Permite selecionar o primeiro e segundo idioma das legendas.

Aspect Ratio (Proporção de aspeto): Configuração da proporção de aspeto (16: 9, 4: 3, Auto)

PVR File System (Sistema de Arquivo PVR): Configuração do sistema de arquivo PVR.

First Time Installation (Primeira Instalação): Exibe o menu de Primeira Instalação.

Home mode (Modo de casa): Alterne entre estado de casa e modo de loja.

Reset (Reiniciar): Restaura as configurações de origem do dispositivo. Neste processo, vai perder todas as configurações do dispositivo.

Software Update (USB) (Atualização do Software): Inicia a atualização do software através de USB.



PVR File System (Sistema de Arquivo PVR)

Pressione o botão MENU, selecione o menu SETUP, e selecione "PVR File System"; pressione o botão ENTER para entrar no menu de configurações.

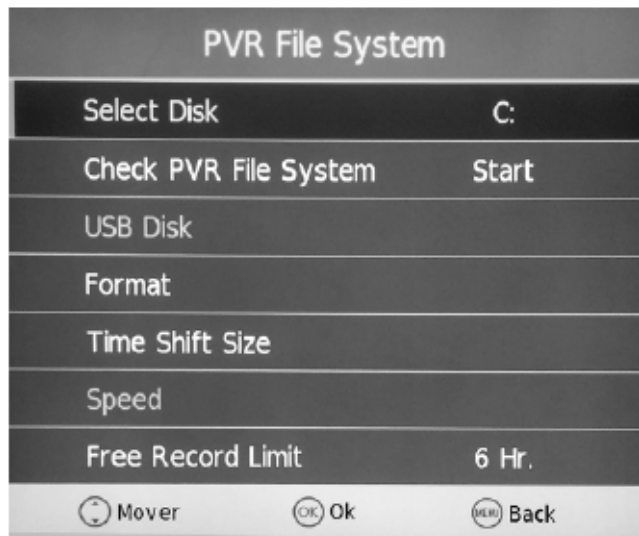

Confira se o seu dispositivo USB funciona ou não antes de gravar.

Configure o Sistema de Arquivo PVR antes de começar a gravar.

Select Disk (Selecionar Disco): Seleciona o dispositivo para os arquivos gravados.

Check PVR File System (Confira Sistema de Arquivo PVR): Confira o sistema.

USB Disk (Disco USB): Exibe o estado USB.

Format (Formatar): Formata o dispositivo USB para a operação PVR.

TimeShift Size (Tamanho de TimeShift): Exibe o tamanho do dispositivo USB (O dispositivo foi formatado).

Speed (Velocidade): Exibe a velocidade do dispositivo USB (O dispositivo foi formatado).

LOCK menu (Menu de Bloqueio)

System Lock (Sistema de Bloqueio): Selecione ON para ativar o bloqueio por senha. A senha padrão é 0000.

Set Password (Definir senha): Altera a senha padrão.

Digite a senha atual, e depois a nova. Deve repetir o passo.

Channel Lock (Bloqueio de canal): Selecione os canais que deseja bloquear.

Parental Guidance (Orientação Parental): Permite selecionar o modo de Orientação Parental.

Key Lock (Bloqueio de Teclas): Bloqueia os botões da TV quando liga esta função

Hotel Mode (Modo de Hotel): Entra no menu de Configuração de Hotel (veja abaixo).

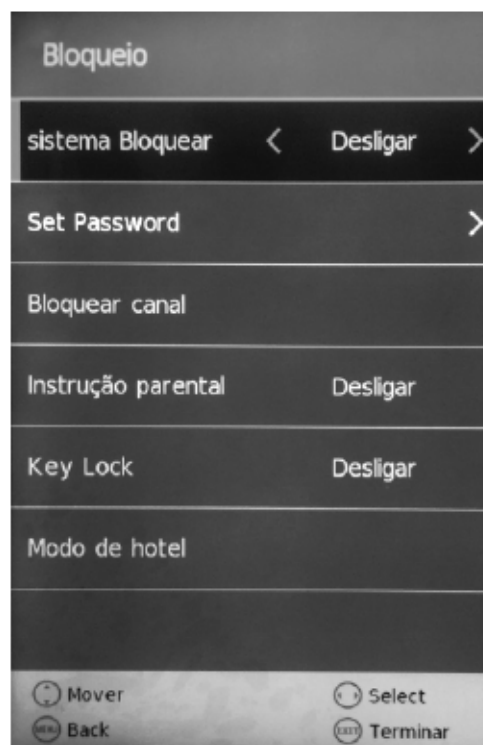

Hotel menu (on) (Menu de Hotel)

Source Lock (Bloqueio de Fonte): Desativa a fonte de entrada Default Source (Fonte Padrão): Seleciona a fonte padrão quando liga a TV.

Default Prog (Programa padrão): Seleciona o programa padrão quando liga a TV.

Default Volume (Volume Padrão): Define o volume padrão quando o programa está ligado.

Max Volume (Volume Máx.): Define o Volume máximo para a TV.

Import Database (Importar base de dados): Importa todas as Configurações de Hotel do dispositivo USB.

Export Database (Exportar base de dados): Exporta todas as Configurações de Hotel para o dispositivo USB.

Clear Lock (Limpar Bloqueio): Limpa todos os bloqueios acima - significa que define todos os bloqueios para OFF e o volume máx. para 100.



Funções USB

Um disco USB externo opcional pode ser ligado para ver conteúdo multimídia. Operação Básica

1). Pressione o botão SOURCE no controle remoto para exibir o menu de fonte de entrada; selecione a fonte USB com os botões ◀/▶, e pressione o botão ENTER para entrar no menu de multimídia como abaixo.

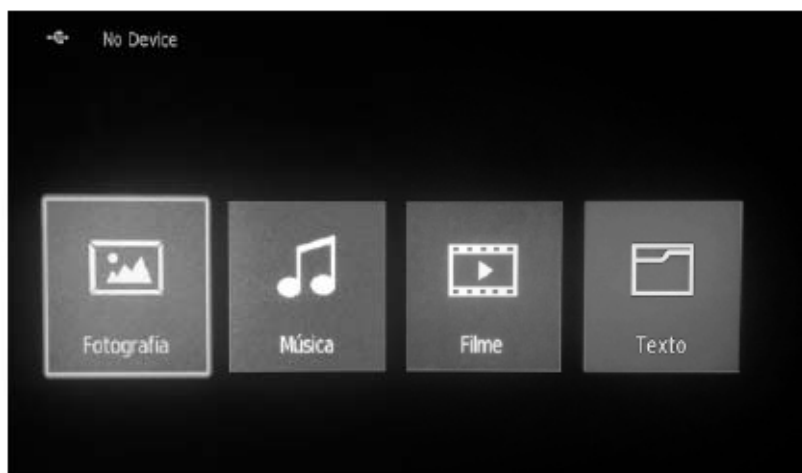

2). Selecione o tipo de arquivo (menu principal) que deseja ver, e insira o dispositivo USB; vai encontrar o nome do dispositivo na tela.

3). Pressione o botão ◀/▶ para selecionar o dispositivo USB e pressione o botão ENTER para entrar.



Pressione os botões ◀ / ▶ / ▲ / ▼ para selecionar e o botão ENTER para ativar o arquivo ou abrir a pasta. Pressione o botão ENTER para reproduzir os arquivos no modo de tela completa. Quando estiver em modo de tela completa, pressione o botão ENTER para exibir o menu de opções no fundo da tela ou pressione o botão stop para retornar aos arquivos. Nota: Pode pressionar o botão VERMELHO no arquivo para apagar o arquivo.

Fotografia

Da mesma forma, no menu de Reprodução de Mídia, mova o cursor para Photo (Fotografia), pressione o botão ENTER para entrar no menu FileSelector (Seletor de arquivo). Selecione o arquivo que deseja reproduzir, pressione [PLAY/PAUSE] para entrar na reprodução de tela completa. Pressione os botões [LEFT]/[RIGHT] para mover o cursor e operar de acordo com as dicas.



Música

Da mesma forma, no menu de Reprodução de Mídia, mova o cursor para Music (Música), pressione o botão ENTER para entrar no menu FileSelector (Seletor de arquivo). Selecione o arquivo que deseja reproduzir e pressione [PLAY/PAUSE] para entrar na reprodução de tela completa. Pressione os botões [LEFT]/[RIGHT] para mover o cursor e operar de acordo com as dicas.



Filme

No menu de Reprodução de Mídia, mova o cursor para Movie (Filme), pressione o botão ENTER para entrar no menu FileSelector (Seletor de arquivo). Selecione o arquivo que deseja reproduzir, pressione [PLAY/PAUSE] para entrar na reprodução de tela completa. Pressione os botões [LEFT]/[RIGHT] para mover o cursor e operar de acordo com as dicas.



Texto

Pressione o botão ◀/▶ para selecionar a opção no menu e pressione o botão ENTER para alterar.



PVR

Record (Gravar)

Em DTV, pressione o botão [REC] para exibir o menu seguinte, e comece a gravar o programa DTV atual. Pressione os botões [LEFT]/[RIGHT] para mover o cursor e operar de acordo com as dicas.



Playback (Reprodução)

Após gravar o programa, saia da Gravação, pressione o botão [PLAY] para implementar a função de Reprodução. Uma função diferente pode ser implementada de acordo com as dicas.



Timeshift

Em DTV, pressione o botão [PLAY/PAUSE] para implementar a função de Timeshift. Pressione os botões [LEFT]/[RIGHT] para mover o cursor e operar de acordo com as dicas.



Resolução de problemas

Antes de consultar o pessoal qualificado, consulte a tabela seguinte para possíveis soluções.

PROBLEMA	SOLUÇÃO
TV não liga	<ul style="list-style-type: none">● Assegure-se de que o cabo eléctrico está ligado.● As pilhas no controlo remoto pode estar gastas. Substitua as pilhas.
Sem imagem, ou som	<ul style="list-style-type: none">● Verifique a ligação de entrada de sinal da antena/dispositivo AV e a TV.● Pressione o botão Power no controlo remoto.● Pressione a tecla SOURCE do controlo remoto, depois nas teclas “▲/▼” sucessivamente para escolher a origem de TV.
Imagem fraca, som OK	<ul style="list-style-type: none">● Verifique a ligação de entrada de sinal da antena/dispositivo AV e a TV.● Tente outro canal, a estação poderá estar a ter dificuldades de emissão.● Ajuste o brilho/contraste no menu Video. Confirme que a unidade está definida para PAL
Ruído de áudio	<ul style="list-style-type: none">● Afaste todos os equipamentos de infravermelhos da TV.

O painel LED TFT usa um painel que consiste de sub pixeis que precisam tecnologia sofisticada para produzir. Porém, poderá existir um número pequeno de pixeis escuros ou claros no ecrã. Estes pixeis irão ter impacto no desempenho do produto.



Os resíduos materiais, como produtos eléctricos, não devem ser despejados juntamente com o lixo doméstico. Estes materiais devem ser devolvidos à loja para reciclagem ou eliminação.

De modo a cumprir a norma UNE EN-60335, informamos que se o cabo flexível estiver danificado, pode apenas ser substituído por um técnico autorizado pela NEVIR S.A uma vez que são necessárias ferramentas especiais.



DECLARACIÓN DE CONFORMIDAD

NEVIR, S.A. Declara bajo su responsabilidad que el aparato indicado cumple los requisitos de las siguientes directivas:

DIRECTIVA EMC

EN 55032:2012

EN 61000-3-2:2014

EN 61000-3-3:2013

EN 55020:2007+A11:2011

LOW VOLTAGE DIRECTIVA EEC

EN60065:2014

DIRECTIVA ROHS

2011/65/EU

Descripciones del aparato: **Televisor LED 55" (139.70cm)**

Modelo(s) NEVIR: **NVR-7605-55S-4K-N**

Importador: **NEVIR, S.A.**

Dirección del importador: **NEVIR, S.A.**

C/ Canteros, 14

Parque Empresarial Puerta de Madrid

28830 San Fernando de Henares, Madrid

