

nevir

Televisor DLED UHD 49" (124.46 cm) Modelo: NVR-7603-49-4K-N

MANUAL DE INSTRUCCIONES



Por favor, lea estas instrucciones antes de utilizar su Televisor y guárdelas para una referencia futura

Índice de contenidos

Información de seguridad.....1	Manejo del menú principal.....14-17
Precauciones importantes de seguridad.....2	Menú Imagen.....18-19
Ensamblaje de soporte del televisor a la pared.....3	Menú Sonido.....21
Ensamblaje de la peana del televisor.....4	Menú Tiempo.....21-22
Diagrama de botones en el panel frontal y trasero....5	Menú Bloqueo.....23-24
Mando a distancia.....6-7	Modo Hotel.....25
Instalación de pilas	Menú Configuración.....26-30
Uso del mando a distancia	Menú Pantalla.....30-31
Instalación del Televisor.....8	Menú Foto y manejo multimedia.....32
Ajuste del Televisor	Menú música.....33
Conexión de Antena y toma de corriente	Menú película.....35
Encendido del TV	Menú Texto.....35
Conexiones del televisor.....9-10	Formatos que reproduce desde USB...36
Entrada RF	Modos de señal.....37
Entrada AV	AYUDA.....38
Entrada USB	ESPECIFICACIONES.....39
Entrada puertos HDMI1/ HDMI2/ HDMI3	
Entrada Y Pb Pr	
Entrada PC	
Salida Coaxial	
Selección fuente de entrada.....11	
Instalación del televisor por primera vez.....12-13	

Información de Seguridad

ADVERTENCIA

RIESGO DE DESCARGA
ELECTRICA NO ABRA

Alto voltaje se utilizan en la operación de este producto. Para reducir el riesgo de descarga eléctrica , no retire la cubierta de la caja, Solicite las reparaciones al personal de servicio calificado

Si el televisor LED para cualquier cambio o ajuste evite las , descargas eléctricas o daños, si necesita revisión no intente abrir el TV para mantenimiento, contacte con centros de atención al cliente.



El signo de admiración dentro de un triángulo Triángulo pretende alertar al usuario de la presencia de instrucciones importantes de operación y instrucciones de mantenimiento (servicio) en el catálogo que acompaña al aparato

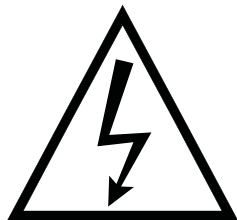

Advertencia

El rayo con punta de flecha dentro de un triángulo equilátero, tiene la intención de alertar al usuario de la presencia de voltaje peligroso dentro de los productos recinto que puede ser de magnitud suficiente para constituir un riesgo de descarga eléctrica para las personas

Precauciones de seguridad

- 1) Lea estas instrucciones.
- 2) Guarde estas instrucciones.
- 3) Preste atención a todas las advertencias.
- 4) Siga todas las instrucciones.
- 5) No use este aparato cerca del agua.
- 6) Limpie solamente con paños secos.
- 7) No bloquee las aberturas de ventilación, la instalación de acuerdo con las instrucciones del fabricante.
- 8) No lo instale cerca de fuentes de calor, como radiadores, calefactores, estufas u otros aparatos (Incluyendo amplificadores) que producen calor.
- 9) No Anule el propósito de seguridad del enchufe polarizado o con toma de tierra. Un enchufe polarizado tiene dos clavijas una más ancha que la otra. Un enchufe con toma de tierra tiene dos clavijas y un tercer diente de tierra. La hoja ancha o la tercera clavija se proporcionan para su seguridad, si el enchufe no encaja en su tomacorriente Consulte con un electricista para reemplazar el tomacorriente obsoleto.
- 10) Proteja el cable de alimentación de ser pisado o aplastado, especialmente en los enchufes, Receptáculos y el punto por donde sale del aparato.
- 11) Use sólo adaptadores / accesorios especificados por el fabricante.
- 12) Use únicamente la carretilla, plataforma, trípode, soporte o mesa especificados por el fabricante o vendidos con el Aparato. Cuando utilice un carro tenga cuidado al mover la combinación de carro / aparato para evitar lesiones Volcado.



- 13) Desenchufe este aparato durante tormentas eléctricas o cuando no lo utilice durante largos períodos de tiempo.
Precaución:
- 14) Para reducir el riesgo de incendio o descarga eléctrica, no exponga este aparato a la lluvia ni a la humedad.
- 15) El aparato debe ser desconectado de la red eléctrica si el interruptor de encendido / en espera en el Posición de espera y la desconexión del cable de alimentación del aparato de la toma de CA.
- 16) La toma de salida debe estar instalada cerca del equipo y debe ser de fácil acceso.
- 17) Este producto no debe ser colocado en una instalación integrada, como una librería o estante, a menos Que exista una ventilación adecuada o las instrucciones del fabricante así lo especifiquen.
- 18) El aparato no debe exponerse a goteos ni salpicaduras y ningún objeto con líquido, como por ejemplo: Jarrones, Floreros sobre el aparato.
- 19) No coloque ningún objeto peligroso sobre el aparato (objetos llenos líquidos o velas encendidas).
- 20) Pared o en el techo -El aparato se debe montar en una pared o techo siguiendo las Recomendaciones por el fabricante.
- 21)  Nunca coloque el televisor, control remoto o las pilas cerca de llamas u otras fuentes de calor Fuentes, incluyendo luz solar directa, evitar la propagación del fuego, mantenga velas u otras Llamas de distancia de la TV, el mando a distancia y las pilas en todo momento.
- 22) El terminal USB debe ser cargado con 0,5 A en virtud de la operación normal. Estas instrucciones de servicio son para uso exclusivo del personal de servicio calificado. Para reducir el riesgo de descarga eléctrica, no realice reparaciones que no se encuentren en el manual de instrucciones. A menos que esté calificado para hacerlo

TV Ensamblado del soporte

Fije el televisor en la pared

1. En primer lugar, poner el televisor en la mesa sin problemas y poner un algo suave sobre la mesa para evitar Rascar la pantalla.
2. Usar el destornillador para quitar los tornillos 8pcs que se fijan en el soporte inferior (la dirección de la flecha, se refieren a la fig1). Y sacar el soporte inferior (guarde los tornillos y la parte inferior se destacan con cuidado)

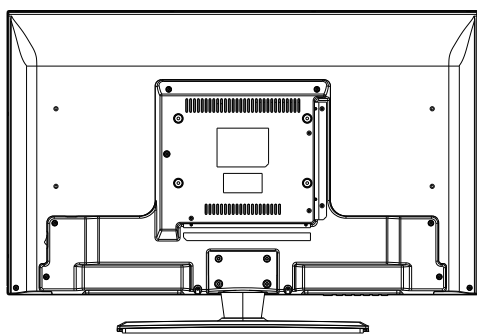
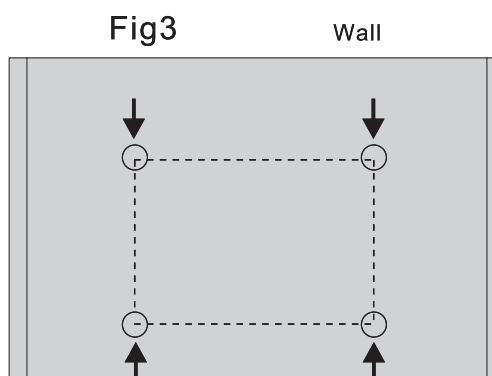

Fig1



3. Hacer un soporte que se puede fijar en la pared de acuerdo con el tamaño de la dirección de la flecha Figura 2 y figura 3.
 4. Taladre cuatro agujeros en la pared (el tamaño solamente para la referencia) y poner en cuatro tornillos. (Piezas opcionales) Perforar cuatro orificios en la pared correcta (el tamaño solamente para la referencia) y poner en Cuatro tornillos. (Piezas opcionales)
- De acuerdo con el paso 4, utilice el destornillador para bloquear el tornillo de la parte posterior del televisor, A continuación, colgar el televisor en la pared.

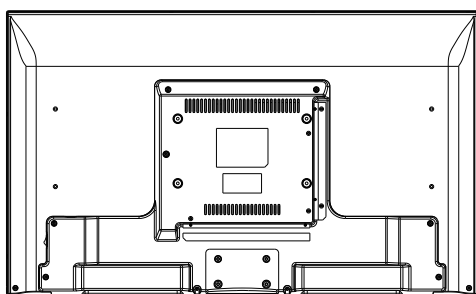
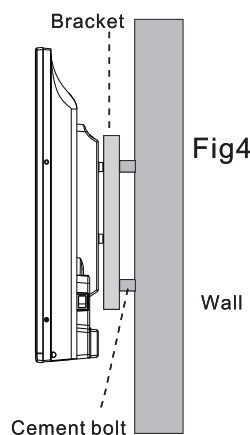

Fig2



NOTA:

1. El soporte fijo en la pared es parte opcional.
2. Para montar el televisor, debe estar en otros artículos alrededor y la parte delantera Y por favor, mantener la distancia de otros artículos.
3. Al montar el TV, por favor pregunte al personal especializado para fijar a fin de evitar el peligro.
4. La imagen de fijación son sólo de referencia.
5. Por favor, siga las instrucciones de uso sobre el conjunto de soporte para fijar la TV.
- 6 Fije el soporte de montaje con el kit de montaje compatible.

Ensamblaje de la peana del televisor

1. Junte la unidad del televisor a la peana

2. Apriete los tornillos correspondientes para una que quede completamente fijado.

Modelo A

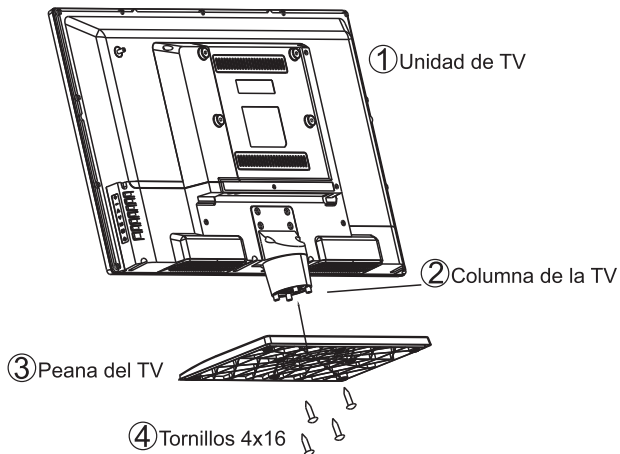

Modelo B

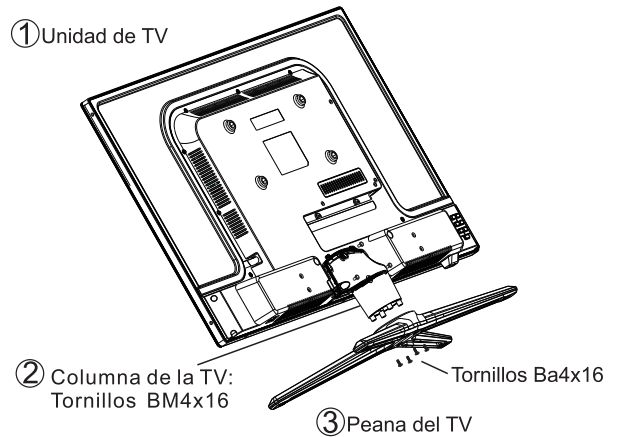

Modelo C

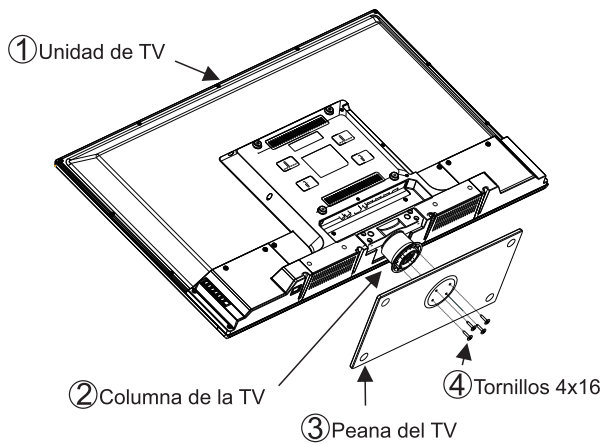

Modelo D

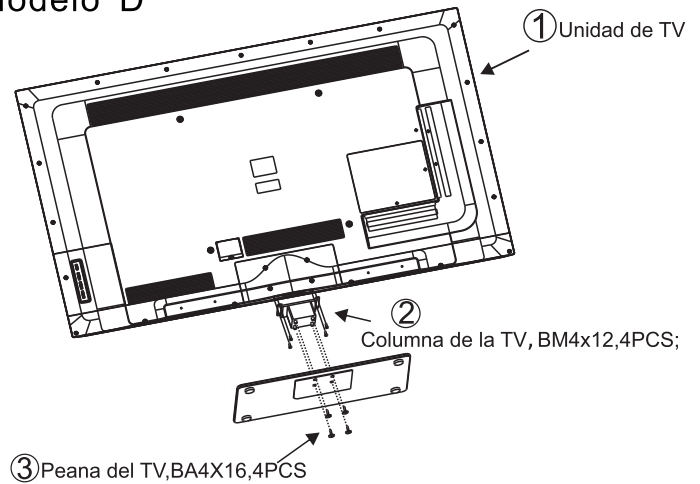

Modelo E

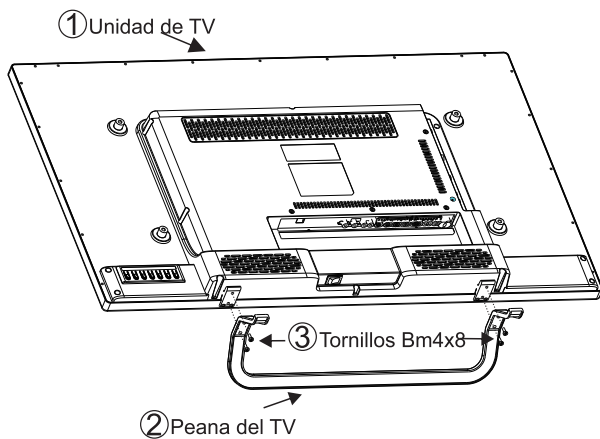

Modelo F









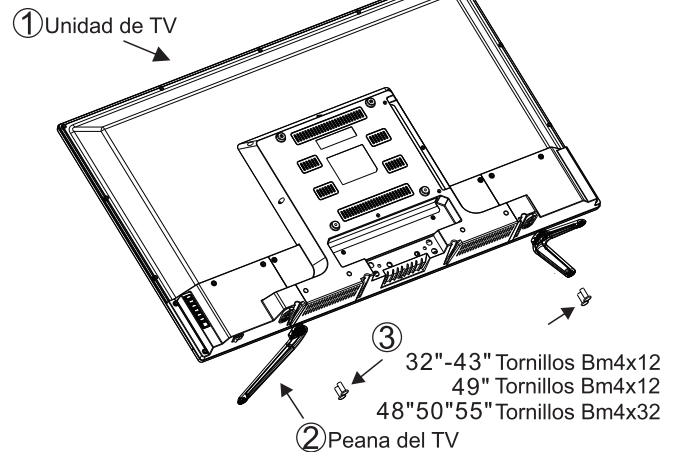
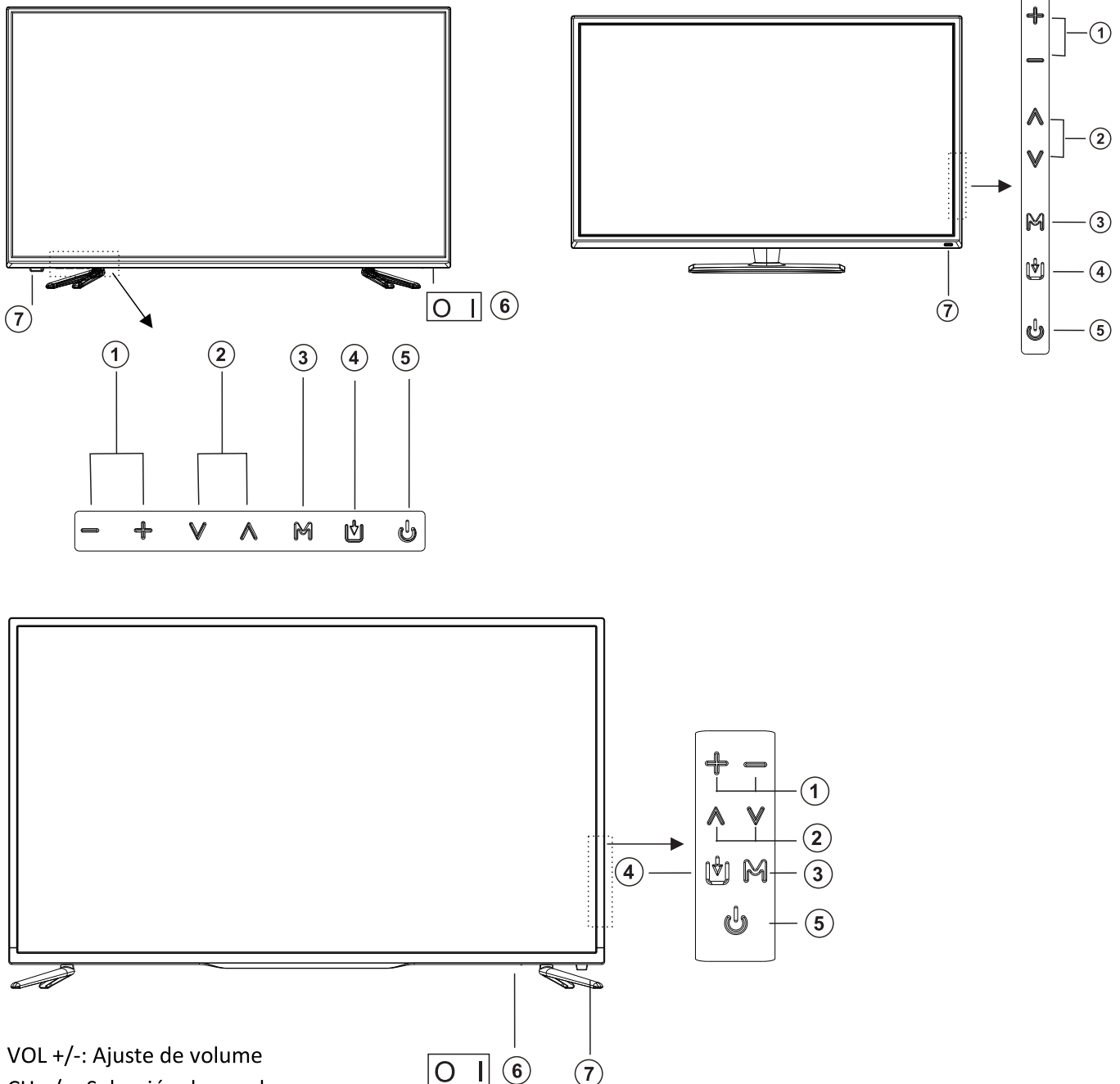

Diagrama de botones en el panel frontal y trasero

Vista Frontal



1. VOL +/-: Ajuste de volume
2. CH +/- : Selección de canal
3. MENU: Entre o salga del menú (Utilice el botón CH +/- para seleccionar y VOL +/- para ajustar)
4. TV/AV: Seleccione fuente
5. POWER: Para encender / apagar el televisor
6. Botón de encendido
7. Indicador de encendido y receptor de señal infrarrojos (IR): con el IR recibirá las señales del mando a distancia. Cuando la luz verde esté encendida el TV está trabajando en condiciones normales, si la luz es roja la TV está en pausa

Mando a distancia

1. **POWER:**Enciende o apaga el TV LED.
2. **MUTE:**Silencia el sonido. Para restaurar el sonido, pulse este botón otra vez o el botón VOL+.
3. **BOTONES NUMÉRICOS:** Los botones de números se usan para seleccionar el canal.Vuelve al canal visionado anteriormente. Accede a la Lista de canales.
4. **-/--:**Botones para marcar dígitos mayores de 10
5. **ASPECT:**Presione este botón para seleccionar el aspecto de pantalla
6. **FREEZE:**Congela la imagen
7. **DISP AY:**Visualiza información de la fuente y los canales.
8.  : Presione este botón para alternar entre dos posiciones de canales
9. **P.MODE :**Selecciona la modalidad de imagen.
10. **S.MODE :**Selecciona la modalidad de sonido.
- 11.**MEDIA:** Permite navegar en los menús de la pantalla y ajustar según la preferencia del usuario
- 12.**OK:** Para confirmar la elección resaltada en el menú
- 13.**EXIT:**Salir del Menú OSD
- 14.**MENU:**Accede al menú de configuración.
- 15.**INPUT:** Botón para seleccionar la fuente de entrada
- 16.**REC.** Presione el botón para grabar inmediatamente
- 17.**VOL+/-**Púlselo para subir / bajar volumen.
- 18.**CH+/CH:**Púlselo para cambiar los canales.
- 19.**REC.MENU/HOME:** Para acceder al display de archivos grabados
- 20.21.22.23 **BOTONES DE COLORES;** Los botones de colores (respectivamente rojo, verde, amarillo y azul) se usan en algunos submenús.
- 24.**SLEEP:** Determina cuánto tiempo va a funcionar su TV antes de apagarse automáticamente.
25. **SUBTITLE:** En la modalidad TDT, selecciona el idioma del subtítulo durante la visualización /reproducción de un programa .
- 26.**TV/RADIO:**Cambio de una modalidad (TV) a otra (Radio) y viceversa.
- 27.**LIST:**Muestra el display del listado de canales
28.  /**T.SHIFT:** Reproducción / Acceso al modo Timeshift
29.  / **REVEAL:** Botón stop. Revela u oculta las palabras ocultas.
- 30.**AUDIO I/II**Selección Audio.
- 31.**MEDIA:**Púlselo para acceder al menú Multimedia.
32.  /**TEXT** retroceso rápido en modalidad Timeshift. Enciende o apaga la modalidad de teletexto.
33.  /**HOLD:** Avance rápido /Mantiene o interrumpe la visualización de la página actual.
- 34/35 **FAV+/-** Muestra el programa posterior y anterior seleccionado como favorito.
36.  / **SUBPAGE:** Pista anterior / Acceso a la página sub-codificadas.
37.  / **INDEX:** Pista siguiente / Accede a la página índice.
- 38.**FAV / SIZE** Muestra los programas favoritos seleccionados. Cambia la imagen visualizada en modalidad de teletexto.
- 39.**EPG:**Presione para entrar a la guía de programas de televisión

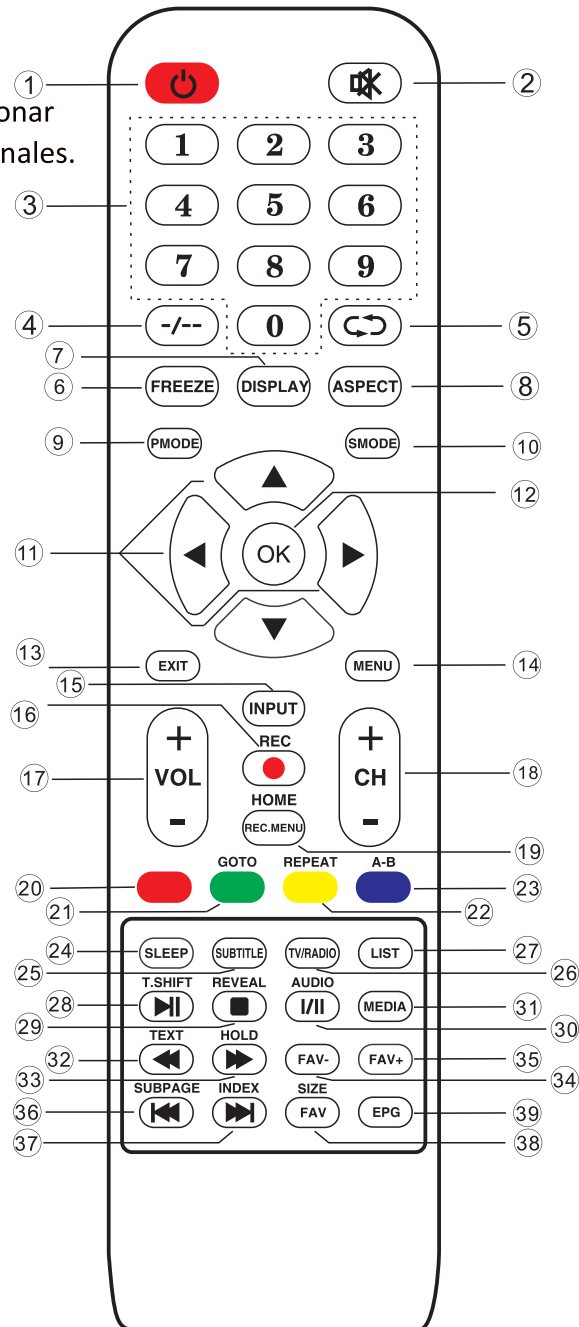

Mando a distancia

Descripción del mando a distancia del televisor

Instalación de las pilas:

Retire la tapa de atrás del compartimento de las pilas, deslizándolo para abajo, Ponga dos pilas AAA dentro del compartimento con la polaridad según se indica + y -. No mezcle pilas viejas y nuevas.

Manejo del mando a distancia:

A menos que se indique lo contrario, el mando a distancia puede manejar todas las características del TV.

Direccione el mando hacia el sensor para que lleguen con la máxima calidad de señal infraroja.

Advertencia:

Las pilas no deben ser expuestas a los rayos de sol directamente o fuentes de calor.

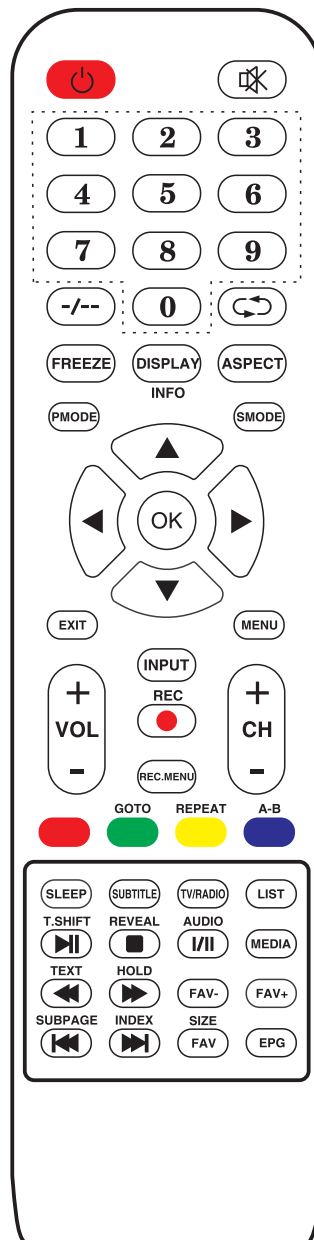

Instalación y conexión del TV

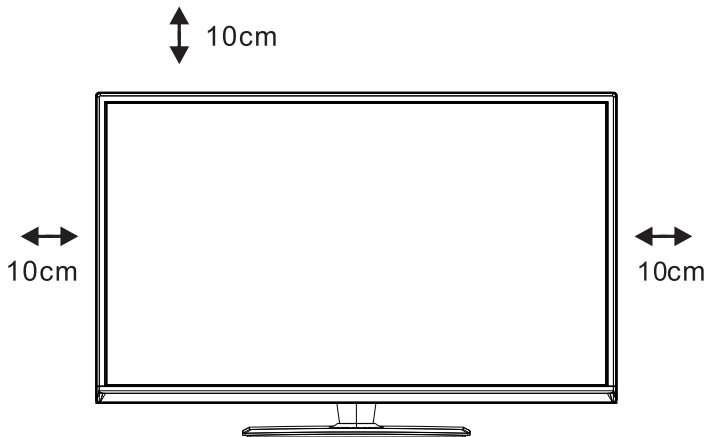

Ajuste el TV

Colocar el televisor en un lugar firme, que pueda soportar el peso del televisor.

Para evitar el peligro, por favor, no exponga el TV cerca del agua o lugar de calentamiento (por ejemplo, luz, vela, máquina de calefacción), no bloquee la ventilación en la parte posterior de la TV.

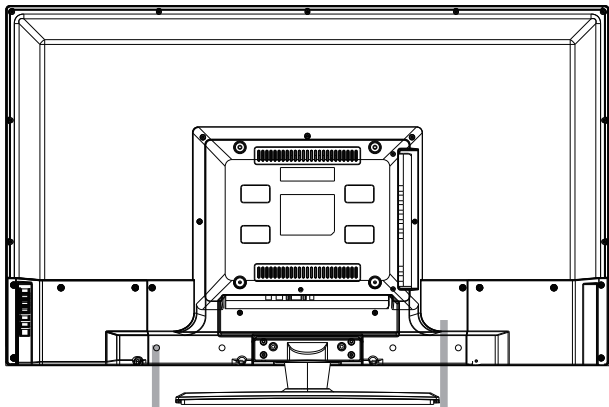

Conecte la Antena y la energía

1. Conecte el cable de la antena a la antena enchufe en la parte posterior del televisor y el enchufe de la antena.

2. Para conectar el cable de alimentación de la TV (AC 100 -240V ~ 50/60Hz).

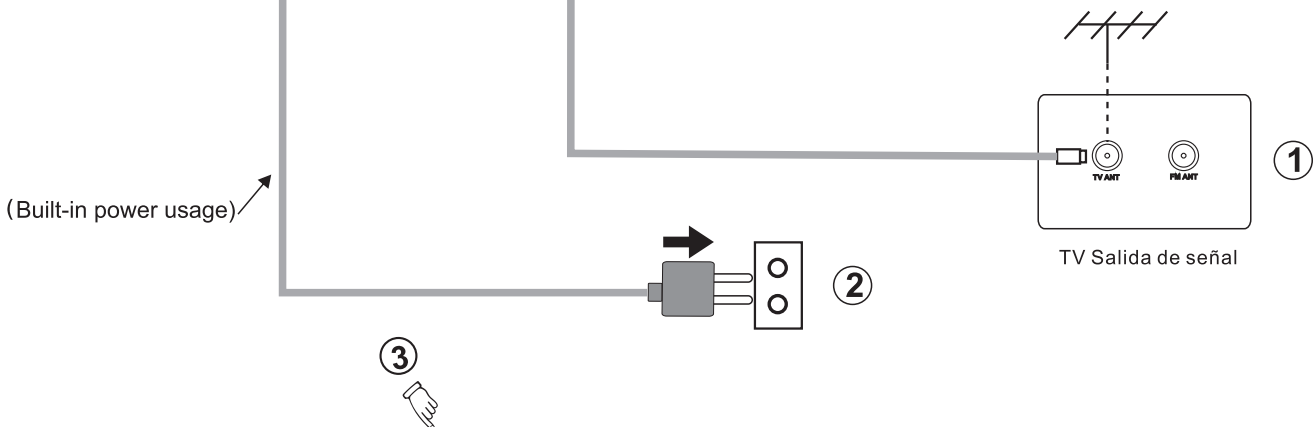

Encienda la TV

3. Pulse el botón de encendido del televisor

La luz indicadora se iluminará en verde.

Si está en modo de espera (la luz está en rojo), pulse el botón de encendido del mando a distancia control o encima del televisor.

NOTA: Las Imágenes son solo para referencia.

Conexiones del dispositivo

Interfaz de Terminales:

Nota: A continuación se presenta la interfaz de varios terminales, el emplazamiento y la disposición exactas, el número de conexiones disponibles puede diferir entre los distintos modelos

	Entrada AV: Video y canal de sonido izquierdo y derecho
	Entrada Y Pb Pr: Conexión a un dispositivo Tipo DVD (Algunos modelos no tienen este interface)
	Salida Coaxial: Conecta el receptor SPDIF
	Entrada HDMI: Entrada de señal digital de conector de video HDMI
	Entrada RF: Conecta la antena a una entrada (75/VHF/UHF)
	Salida de auriculares: Cuando se conectan los auriculares, se deshabilitan los altavoces
	Entrada USB: Conecte un dispositivo aquí para reproducir archivos multimedia o grabar programas mediante la función PVR
	Entrada SCART: estándar, da soporte a la entrada de señal RGB y mixta. Es una conexión para Europa (Algunos modelos no tienen esta interfaz)
	Ranura CI: Ranura Common Interface para programas de televisión de pago
	Entrada Audio PC: Entrada VGA y entrada de audio cuando existe entrada VGA
	Entrada VGA: Entrada de señal analógica del PC

Diagrama de conexiones de los dispositivos externos

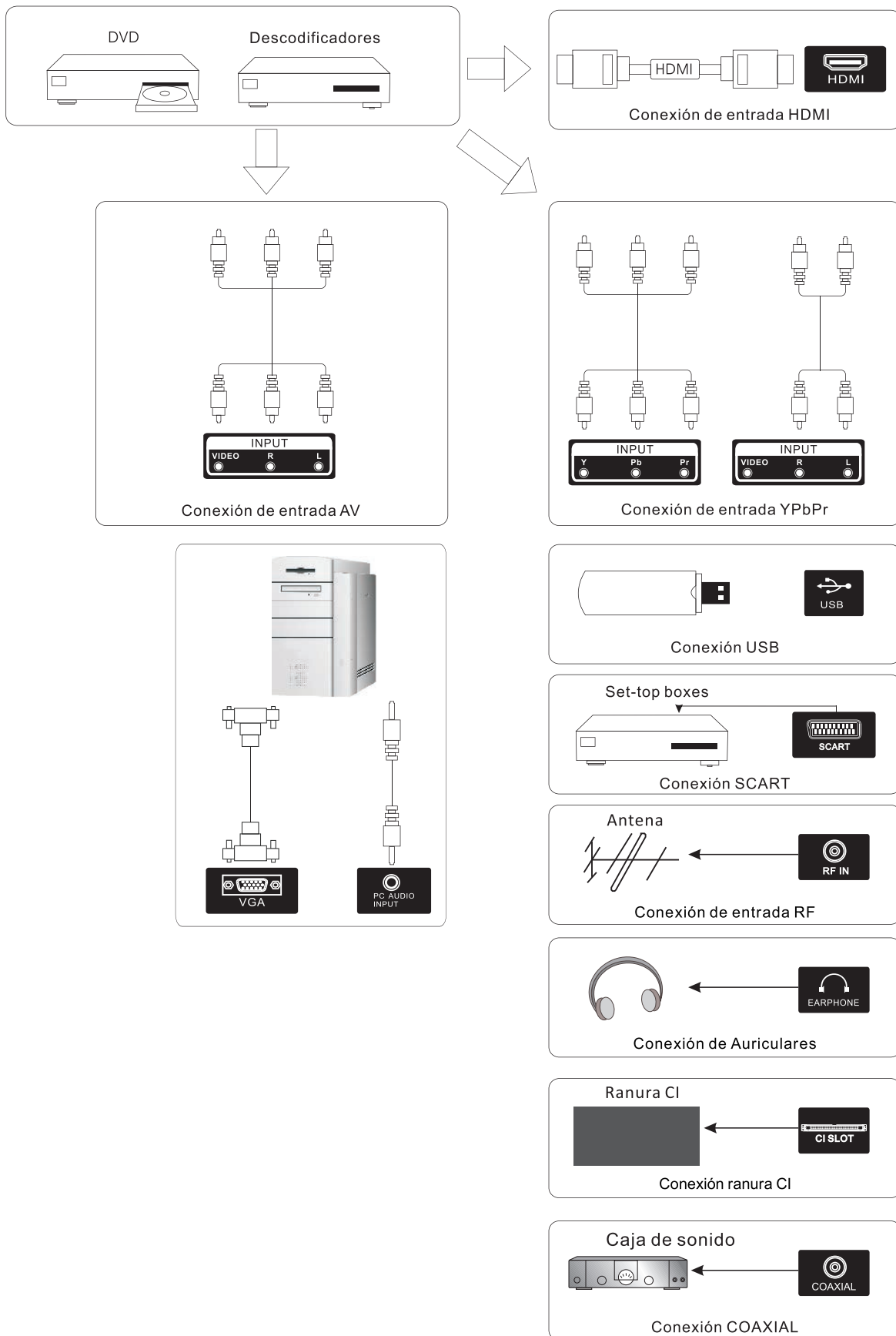

Selección de fuente de entrada



Puede seleccionar una fuente de señal de entrada presionando el botón SOURCE en el panel de control de su TV. El menú en la pantalla muestra un cuadro como en el cuadro de arriba, y seleccione el tipo de entrada deseada.

Puede seleccionar las siguientes entradas, si tiene conectados dispositivos de audio y video en su televisor.

Instalación por primera vez

Conecte la toma de la antena desde el TV al enchufe de la señal de antena

Seleccione Idioma

Presione los botones ◀/▶ para seleccionar el idioma para ser usados en los menús y los mensajes.

Seleccione País

Presione los botones ▼/▲ para resaltar el menú país.

Presione los botones ◀/▶ para seleccionar el país deseado.



Instalación por primera vez

Sintonización Automática

La primera vez que sintonice el modo ATV, presione Menú y la flecha izquierda para saltar el sintonizado ATV.

El segundo sintonizado DTV, presione Menú y el botón de la flecha izquierda para saltar el sintonizado DTV.

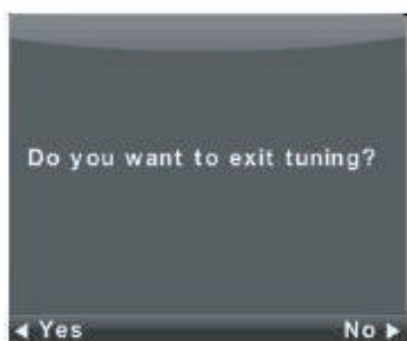

Menú Canal

Pulse el botón MENÚ para mostrar el menú principal.

Use los botones derecha / izquierda para seleccionar el canal en el menú principal, la primera línea quedará resaltada



1. Presione el botón arriba/abajo para seleccionar la opción que quieras ajustar en el menú CANAL
2. Presione el botón OK para configurar
3. Después de terminar con la configuración, presione el botón MENU para guardar y volver al menú anterior

Búsqueda automática

Pulse los botones Arriba y abajo para seleccionar el Escáner automático, luego pulse el botón OK para iniciar la búsqueda



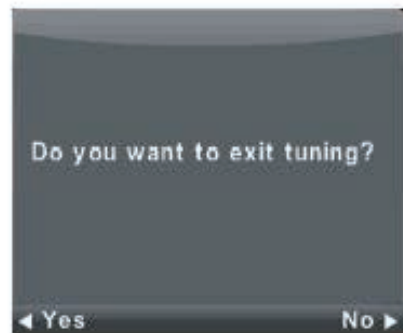
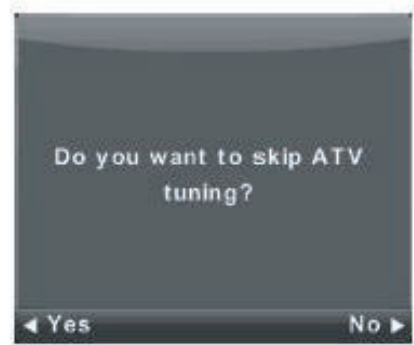

Búsqueda manual (ATV)

Busca los canales manualmente.

Pulse los botones arriba/abajo para seleccionar el Escáner Manual, a continuación, pulse el botón Enter para acceder al submenú.



Búsqueda Manual Digital (DTV)

Presione los botones arriba/abajo para seleccionar Sintonización Manual Digital DTV, luego presione el botón Enter para acceder al sub-menú

Presiones los botones izquierda/derecha para seleccionar el canal, luego presione el botón Enter para busca el programa deseado.



Editar Programa

Presione los botones arriba y abajo para editar el programa para entrar en el sub-menú.



Los tres botones coloreados son atajos para programar los canales.

Presione el botón rojo para borrar un programa de la lista.

Presione el botón amarillo para incluir un canal en la lista de favoritos.

Presione el botón azul para saltar el programa seleccionado.

Presione el botón favorito para añadir o eliminar el canal de su lista de favoritos.

(El televisor saltará los canales automáticamente cuando use los botones CH +/- para visualizar los canales

Lista de programación

Presione los botones arriba y abajo para seleccionar la lista de programación, después presiones el botón Enter para acceder al submenú. Está disponible en SOURCE (fuente).

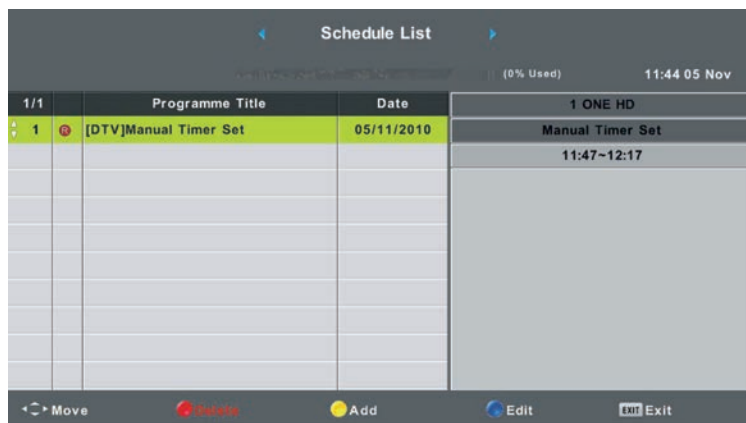

Presione el botón amarillo para ver la siguiente interfaz



Cuando las distintas programaciones entren en conflicto, aparecerá el siguiente mensaje

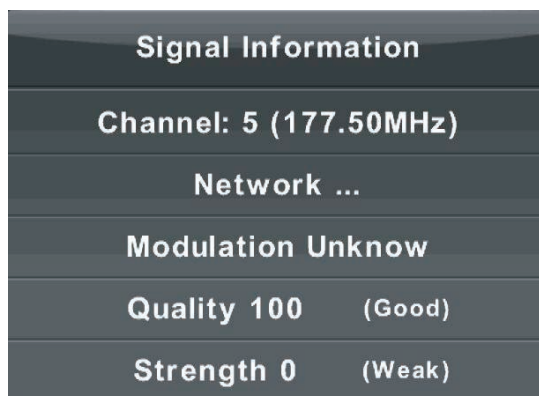
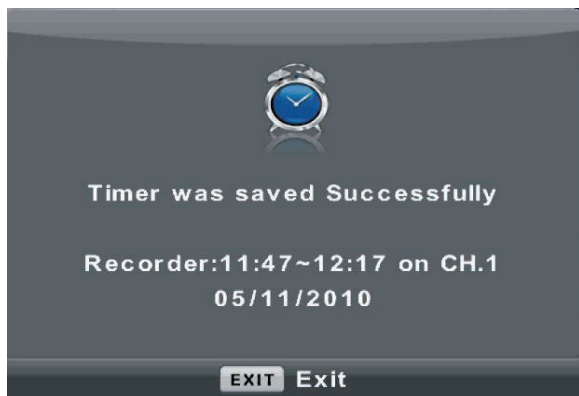

Información de señal

Presione los botones arriba / abajo. Información de señal, presione el botón Enter para ver los detalles de información sobre la calidad e intensidad de la señal. Solamente disponible cuando exista señal

Menú Imagen

Presione el botón MENU para visualizar el menú principal.

Presione los botones izquierda/derecha para seleccionar IMAGEN en el menú principal



1. Presione los botones arriba/abajo para seleccionar la opción que quiera ajustar en el menú imagen
2. Presione el botón OK para ajustar la opción deseada
3. Después de terminar con la configuración, presione el botón MENU para guardar y volver al menú anterior

Modo Imagen

Presione los botones para seleccionar el modo imagen, después presione OK para entrar al sub-menú

Presione los botones arriba / abajo para seleccionar

(Modo imagen disponible: Personal, Dinámico, Standard, Suave)



Puede cambiar el valor de contraste, brillo, color y nitidez cuando la imagen está en modo Personal

CONSEJO: Puede presionar PMODE en el mando a distancia para cambiar el modo IMAGEN directamente

Contraste

Presione los botones arriba / abajo para seleccionar Contraste, después presione OK para entrar al sub-menú.

Presione los botones izquierda / derecha para configurar

Brillo

Presione los botones arriba / abajo para seleccionar Brillo, después presione OK para entrar al sub-menú.

Presione los botones izquierda / derecha para configurar

Color

Presione los botones arriba / abajo para seleccionar Color, después presione OK para entrar al sub-menú.

Presione los botones izquierda / derecha para configurar

Tinte

Presione los botones arriba / abajo para seleccionar Tinte, después presione OK para entrar al sub-menú.

Presione los botones izquierda / derecha para configurar

Nitidez

Presione los botones arriba / abajo para seleccionar Nitidez, después presione OK para entrar al sub-menú.

Presione los botones izquierda / derecha para configurar

Temperatura de Color

Presione los botones arriba / abajo para seleccionar Temperatura de color, después presione OK para entrar al sub-menú. Presione los botones izquierda / derecha para configurar (Frio, Medio, Cálido)



Reducción de ruido

Presione los botones arriba / abajo para seleccionar Reducción de ruido, después presione OK para entrar al sub-menú.

Presione los botones izquierda / derecha para configurar.

OFF: Seleccione para apagar la detección de reducción de ruido

LOW (Bajo): Detecta y reduce ruidos de video bajos

MIDDLE(Moderados): Detecta y reduce ruidos de video moderados.

HIGH: (Alto): Detecta y reduce ruidos de video acentuados.

DEFAULT (Por defecto): Ajuste por defecto

Menú Sonido

Presione el botón MENU para mostrar el menú principal
Presione los botones izquierda / derecha para configurar.



- 1- Presione los botones arriba / abajo para seleccionar la opción que quiera ajustar en el menú SONIDO
- 2- Presione los botones izquierda/derecha para configurar
- 3- Después de terminar con la configuración, presione el botón MENU para guardar y volver al menú anterior

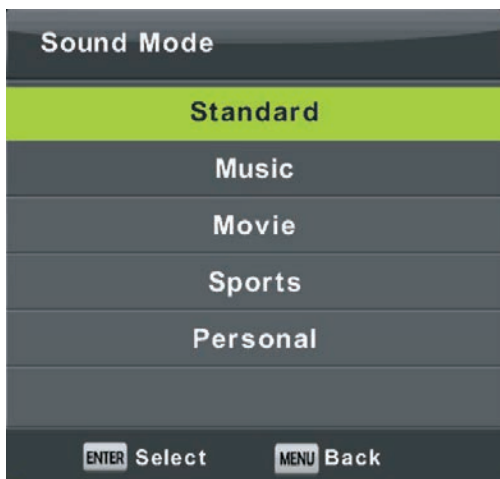

Presione los botones arriba / abajo para seleccionar Sonido, después presione OK para entrar al sub-menú.
Presione los botones izquierda / derecha para configurar

Se pueden cambiar los valores de agudos y bajos cuando el sonido está en el modo personal.

NOTAS. Presione el botón SMODE en el mando a distancia para cambiar directamente al modo Sonido.

- | | |
|----------|--|
| Standard | Produce un sonido compensado en todos los ambientes |
| Música | Conserva el sonido original. Es óptimo para programas musicales. |
| Película | Destaca los agudos y los bajos para alcanzar una experiencia rica en sonido. |
| Deportes | Destaca las sonidos fuertes |

Personal Seleccione si quiere personalizar los ajustes de imagen

NOTA: Los bajos y los agudos están sólo disponibles en el modo User, (Usuario)

Balance:

Presione los botones arriba/abajo para seleccionar la opción, presione los botones derecha/izquierda para ajustar.

Nivel de autovolumen:

Presione los botones arriba/abajo para seleccionar Nivel de autovolumen, luego presione los botones derecha/izquierda para seleccionar On u Off.

Modo SPDIF:

Presione los botones arriba/abajo para seleccionar Modo SPDIF, luego presione los botones derecha/izquierda para seleccionar Off /PCM/Auto.

Encendido AD:

Presione los botones arriba/abajo para seleccionar Encendido AD, luego presione los botones derecha/izquierda para seleccionar On u Off.

NOTA:

Balance: Esta característica ajusta la salida de los altavoces, permite escucharlo en una mejor posición

Auto volumen: Esta característica se usa para reducir la diferencia entre canales y volumen de programas automáticamente.

Menú Tiempo

Pulse el botón MENU para mostrar el menú principal.

Presione los botones izquierda/derecha para seleccionar TIEMPO en el menú principal.



1- Presione los botones arriba / abajo para seleccionar las opciones a ajustar en el menú TIEMPO

2- Presione los botones izquierda/derecha para configurar

3- Después de terminar con la configuración, presione el botón MENU para guardar

y volver al menú anterior

Time Zone (Zona horaria)

Presione los botones arriba/abajo para seleccionar la zona horaria,

luego presione OK para entrar en el submenú.

Pulse arriba/abajo/izquierda/derecha para seleccionar la zona

Sleep Timer (Tiempo de apagado)

Seleccione el tiempo en minutos (15 min, 30 min, 45 min, 60 min, 90 min, 120 min, 180 min o 240 min) en que desee que la TV se apague automáticamente después de la selección.

Auto Standby (Modo de espera automático)

Presione los botones arriba/abajo para seleccionar modo de espera automático, luego presione OK para entrar en el submenú.

Pulse arriba/abajo/izquierda/derecha para seleccionar la zona.



Osd Timer (Temporizador Osd)

Presione los botones arriba/abajo para seleccionar modo de temporizador OSD, luego presione OK para entrar en el submenú.

Pulse arriba/abajo/izquierda/derecha para seleccionar la zona.

Menú Bloqueo

Pulse el botón MENU para mostrar el menú principal.

Presione los botones izquierda/derecha para seleccionar Menú Bloqueo en el menú principal.

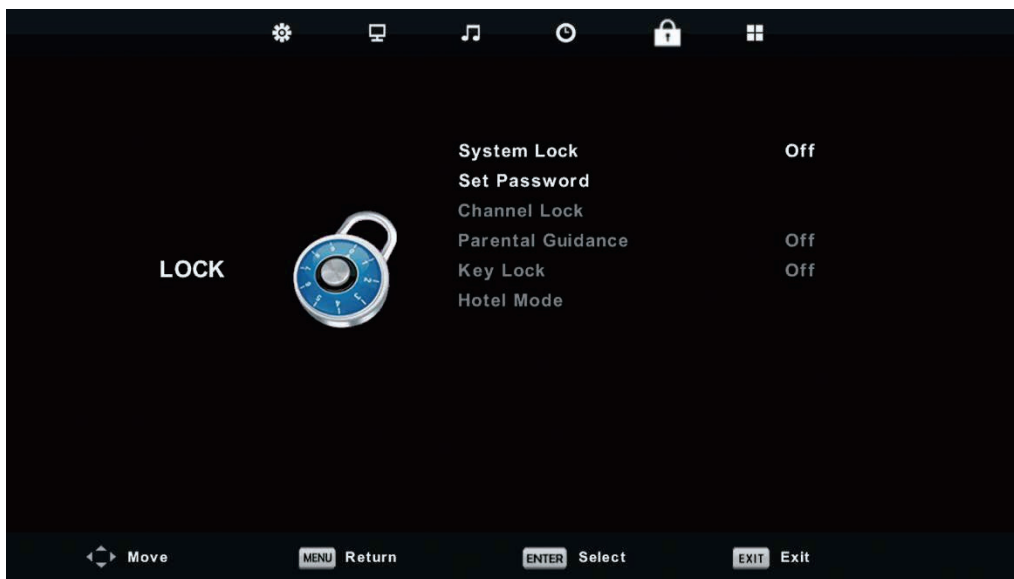

1- Presione los botones arriba / abajo para seleccionar las opciones a ajustar en el menú de Bloqueo

2- Presione los botones izquierda/derecha para configurar

3- Después de terminar con la configuración, presione el botón MENU para guardar y volver al menú anterior.

Sistema de bloqueo

Presione los botones arriba/abajo para seleccionar Sistema de bloqueo, luego presione el botón Enter.

La contraseña por defecto es "0000"

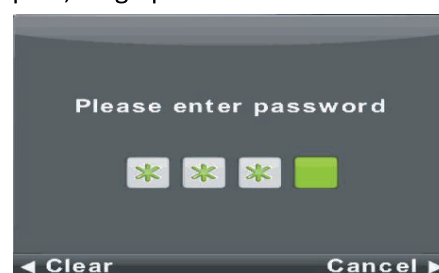

Ajuste de contraseña

Presione los botones arriba/abajo para seleccionar Ajustar la contraseña, luego presione el botón Enter, para entrar al submenú y ajustar la nueva contraseña.

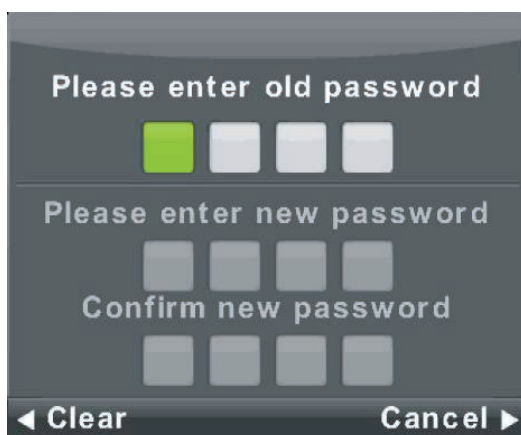

Bloqueo de canal

Presione los botones arriba/abajo para seleccionar Bloqueo de Canal, luego presione el botón Enter, para entrar al submenú. Presione el botón verde para bloquear o desbloquear el canal.



Control paterno

Presione los botones arriba/abajo para seleccionar Control Paterno, luego presione el botón Enter, para entrar al submenú y seleccionar la edad más adecuada de control para sus hijos

Llave de teclado

Presione los botones arriba/abajo para seleccionar Llave de teclado, luego presione los botones derecha / izquierda para Activarlo o desactivarlos

Modo Hotel

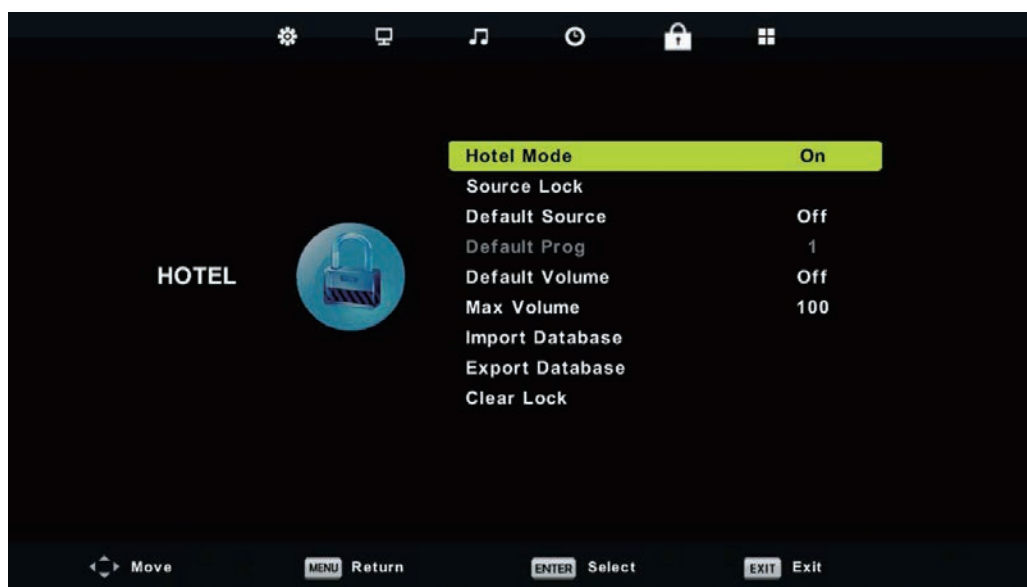

1. Presione los botones arriba / abajo en el mando a distancia para seleccionar el modo hotel en el menú bloqueo.
2. Presione el botón Enter en el mando a distancia para entrar en el sub-menú
3. Después de finalizar los ajustes, Presione el botón MENU para salvar y regresar al menú previo.

Modo Hotel

Presione los botones arriba/abajo para seleccionar Modo Hotel, luego presione los botones derecha / izquierda para Activarlo o desactivarlos

Bloqueo de fuente

Presione los botones arriba/abajo para seleccionar Bloqueo de fuente, luego presione Enter para entrar en el submenú seleccionado.

Programa por defecto

Presione los botones arriba/abajo para seleccionar Programa por defecto, luego presione derecha / izquierda para ajustar. Esta opción está disponible cuando la fuente por defecto es TV.

Máximo volumen

Presione los botones arriba/abajo para seleccionar Máximo volumen, luego presione derecha / izquierda para ajustar.

Restauración de valores

Presione los botones arriba/abajo para seleccionar Restaurar los valores antes del bloqueo, luego presione Enter para dejar los ajustes a valores por defecto, previo a cualquier modificación.

Menú Configuración

Pulse el botón MENU para mostrar el menú principal.

Presione los botones izquierda / derecha para seleccionar el menú configuración.



1-Presione los botones arriba / abajo para seleccionar las opciones a ajustar en el menú de Configuración

2-Presione los botones izquierda/derecha para configurar

3-Después de terminar con la configuración, presione el botón MENU para guardar y volver al menú anterior

Idioma OSD

Seleccione un idioma en el menú OSD. Por defecto vendrá en el idioma inglés

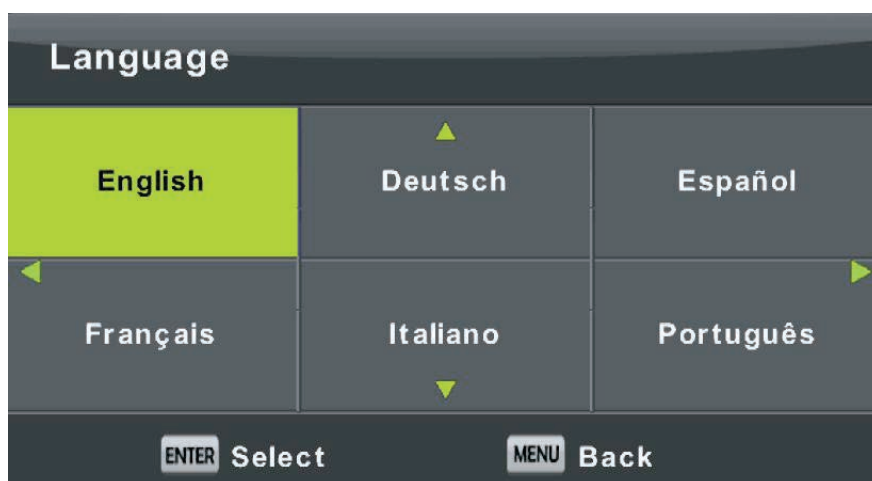

Idioma Teletexto

Presione los botones arriba / abajo para seleccionar el idioma Teletexto luego presione el botón Enter para entrar al submenú.

Y seleccione el idioma demandado



Idioma del Audio

Presione los botones arriba / abajo para seleccionar el idioma del audio luego presione el botón Enter para entrar al submenú.

Presione los botones izquierda /derecha para seleccionar el idioma principal de audio. Después confirme el idioma seleccionado



Idioma del subtítulo

Presione los botones arriba / abajo para seleccionar el idioma del subtítulo luego presione el botón Enter para entrar al submenú.

Presione los botones izquierda /derecha para seleccionar el idioma del subtítulo. Después confirme el idioma seleccionado



Discapacidad auditiva

Presione los botones arriba / abajo para seleccionar discapacidad auditiva luego presione el botón Enter para seleccionar On u Off.

Sistemas de archivos PVR

Presione los botones arriba / abajo para seleccionar Sistemas de archivos PVR, luego presione Enter para entrar en el submenú.

Presione los botones arriba / abajo para seleccionar el archivo PVR que quiera reproducir, luego presione el botón Enter.



Relación de Aspecto

Presione los botones arriba / abajo para seleccionar Relación de aspecto, luego presione Enter para entrar en el submenú.

Presione los botones arriba / abajo para seleccionar Relación de aspecto (Opciones Disponibles: Auto, 4:3, 16:9, Zoom1, Zoom2)



Pantalla Azul

Presione los botones arriba / abajo para seleccionar Pantalla Azul, luego presione Enter para seleccionar On u Off.

Instalación por primera vez

Presione los botones arriba / abajo para seleccionar Instalación por primera vez, luego presione Enter.

Resetear

Presione los botones arriba / abajo para seleccionar Resetear, luego presione Enter para entrar en el submenú.

Actualización de software (USB)

Presione los botones arriba / abajo para seleccionar Actualización Software (USB), conecte el dispositivo USB en la ranura USB, después presione Enter para actualizar el software.

HDMI CEC

Presione los botones arriba / abajo para seleccionar HDMI CEC, luego presione Enter para entrar en el submenú.

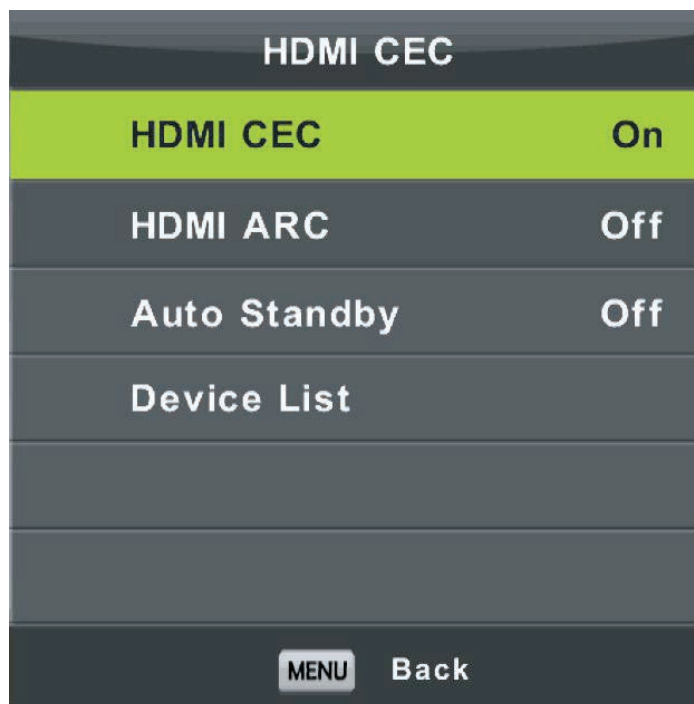

Menú Principal

Pulse el botón MENU para mostrar el menú principal.

Pulse los botones izquierda / derecha para seleccionar El menú de Pantalla, se resaltará la primera opción



1- Presione los botones arriba / abajo para seleccionar las opciones a ajustar en el menú de Pantalla

2- Presione el botón OK para configurar

3- Después de terminar con la configuración, presione el botón MENU para guardar y volver al menú anterior

Ajuste automático

Pulse arriba/abajo para seleccionar el Autoajuste, después presione OK para que se configure automáticamente

Compensación Horizontal

Pulse arriba/abajo para seleccionar el Compensación Horizontal, después presione OK para entrar al sub-menú. Pulse izquierda/derecha para configurar.

Compensación Vertical

Pulse arriba/abajo para seleccionar el Compensación Vertical, después presione OK para entrar al sub-menú. Pulse izquierda/derecha para configurar.

Tamaño

Pulse arriba/abajo para seleccionar el Tamaño, después presione OK para entrar al sub-menú.

Pulse izquierda/derecha para configurar el tamaño de visualización.

Fase

Pulse arriba / abajo para seleccionar la Fase, después presione OK para entrar al sub-menú. Pulse izquierda/derecha para configurar.

Restaurar la posición

Pulse arriba / abajo para seleccionar Restaurar la posición, después presione OK para restaurar todos los ajustes de posición. (Excepto la fase).

Notas

1. La reducción de ruido en la opción IMAGEN está invalidada
2. El menú SONIDO y la descripción son la misma para el modo DTV
3. El Menú de Bloqueo y la descripción son el mismo para el modo DTV
4. El menú TIEMPO no tiene opción reloj
5. La opción discapacidad auditiva y el sistema de archivo PVR en el menú OPCIÓN están invalidadas

Menú Media

NOTA: Antes de usar el menú MEDIA, enchufe el dispositivo USB, después presione el botón SOURCE para ajustar la fuente de entrada a MEDIA. Pulse los botones arriba y abajo para seleccionar Media en el menú SOURCE, después pulse OK para entrar

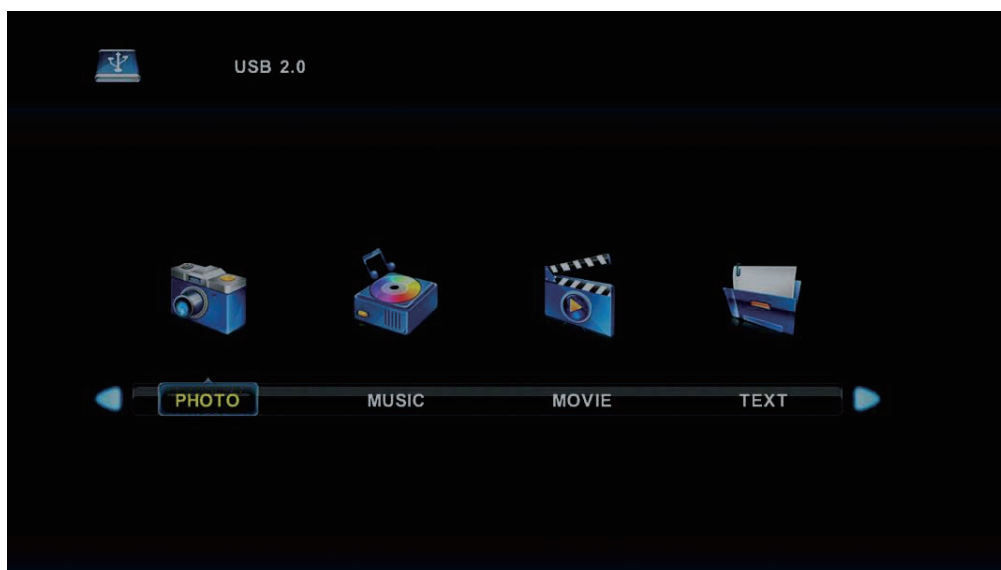

MENÚ FOTO

Pulse izquierda / derecha para seleccionar Foto en el menú principal, después presione el botón OK para entrar. Presione el botón EXIT para volver al menú previo y EXIT MENU para salir.

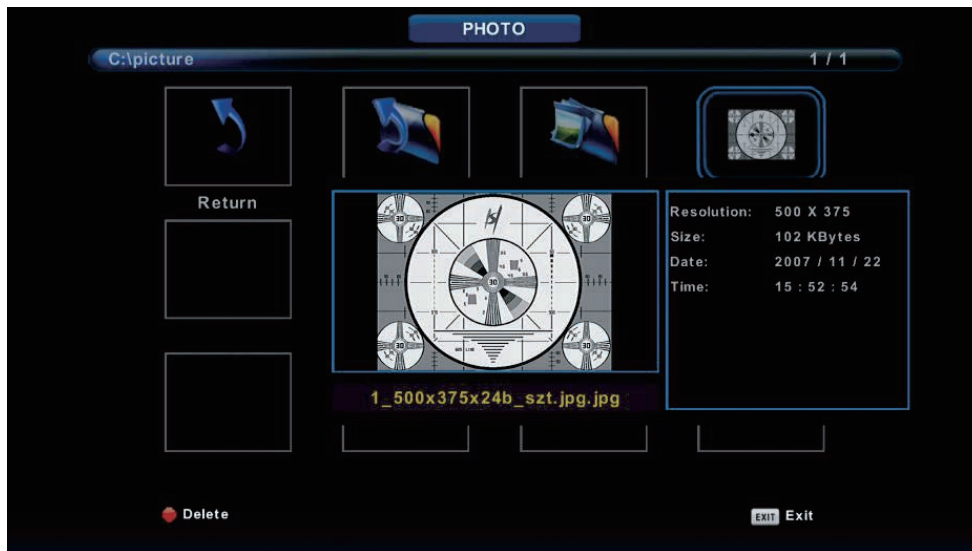

Pulse izquierda/derecha para seleccionar el archivo que desea visualizar en el archivo

seleccionando menú, después pulse el botón MEDIA para ajustar la imagen.

Cuando quede resaltada la opción seleccionada, la información del archivo aparecerá en la derecha y la imagen se previsualizará en el centro.

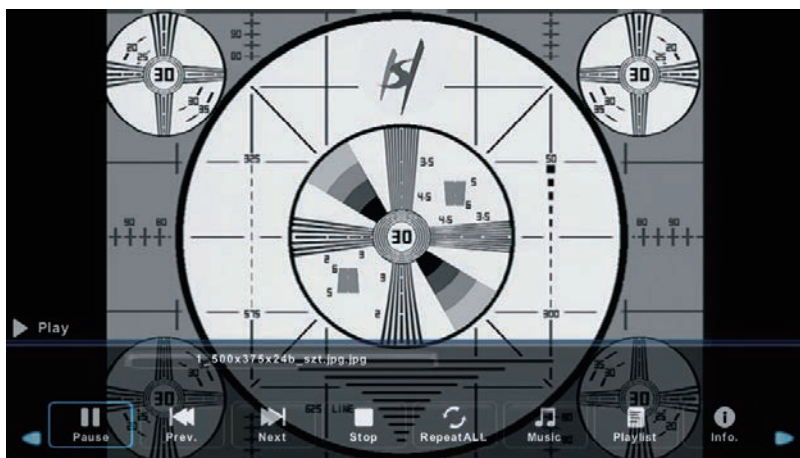

MENÚ MÚSICA

Pulse izquierda/derecha para seleccionar MÚSICA en el menú principal, luego presione Enter para entrar. Presione el botón Exit para volver al menú previo y Exit menú para salir.

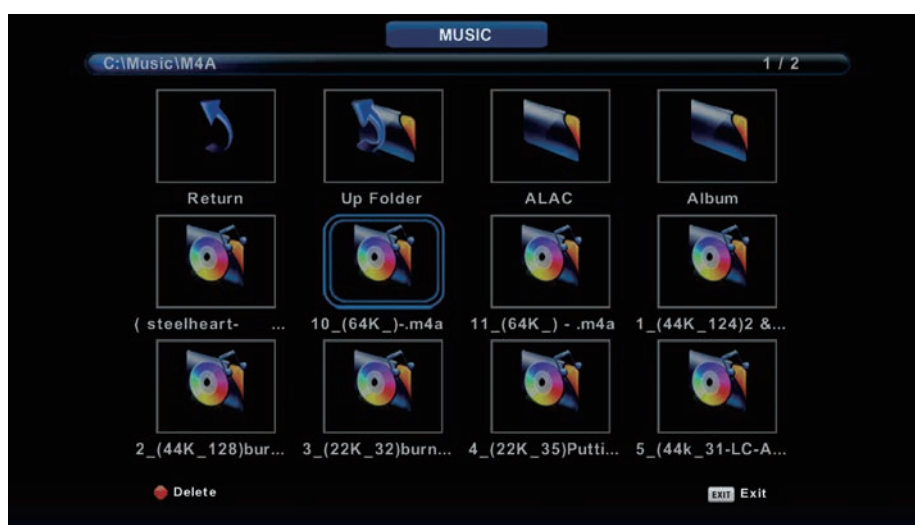
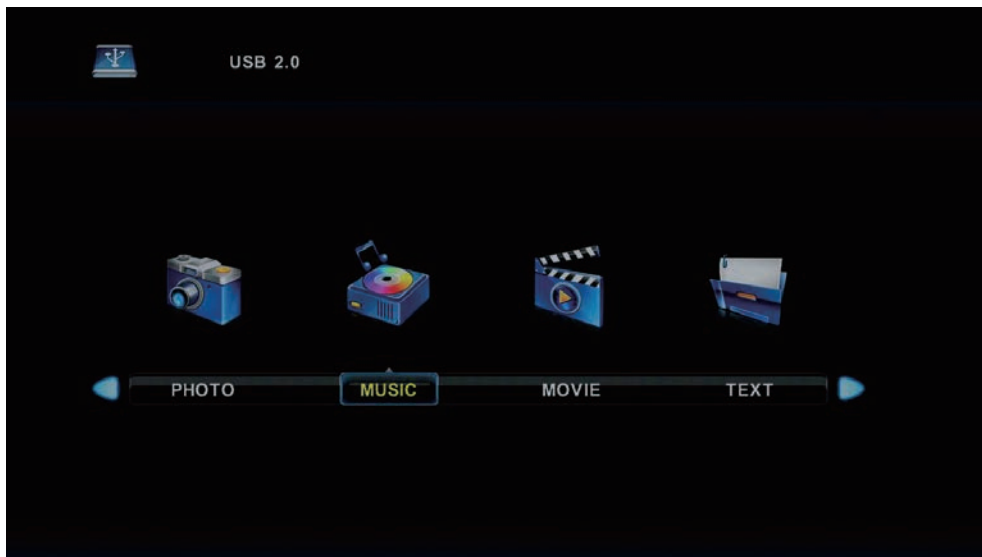

Presione los botones izquierda / derecha para seleccionar el disco duro que quiere visualizar, luego presione Enter



MENÚ PELÍCULA

Pulse izquierda / derecha para seleccionar Película en el menú principal, después presione el botón OK para entrar. Presione el botón EXIT para volver al menú previo y EXIT MENU para salir.



Pulse los botones izquierda/derecha para seleccionar el disco duro que quiera visualizar, después presione el botón entrar.

Pulse izquierda/derecha para seleccionar la opción volver al menú previo.

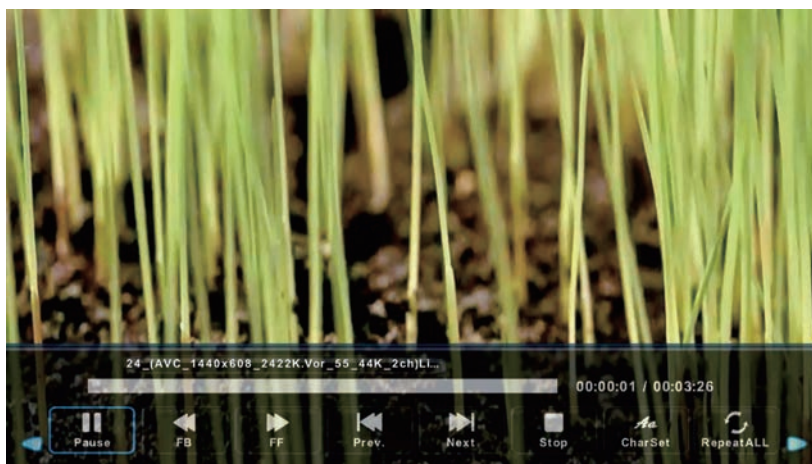

MENÚ TEXTO

Pulse izquierda / derecha para seleccionar Texto en el menú principal, después presione el botón OK para entrar.

Presione el botón EXIT para volver al menú previo y EXIT MENU para salir

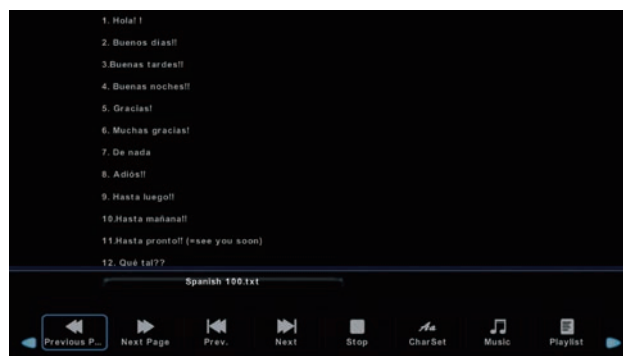

USB

Formato de reproducción multimedia USB

Media	Extensión archivo	Codec video	Codec audio	Comentario	
MOVIE	.avi	MJPEG	MP3, WMA,AAC,MP2,PCM,A C3	Max Resolución y cuadros por segundo 640*480@30fps Max Velocidad de datos 10 Mbps	
		Xvid, MPEG-2, MPEG-4, Divx H.264		Max Resolución y cuadros por segundo 1920*1080@30fps Max Velocidad de datos 10 Mbps	
	.mp4	MPEG-2, MPEG-4, Divx H.264			
	.ts/.trp	MPEG-2 H.264			
	.mkv/.mov	MPEG-4 H.264			
	.mpg	MPEG-1, MPEG-2			
	.dat	MPEG-1		MP2	Max Resolución 352*288 Max Velocidad de datos 10 Mbps
	.vob	MPEG-2			Max Resolución 720*576 Max Velocidad de datos 10 Mbps
.rm/.rmvb	RV8, RV9, RV10	COOK	Max Resolución 1280*720 Max Velocidad de datos 10 Mbps		
Música	.mp3	- -	MP3	Resolución: 32k ~ 48 KHz Promedio de bits 32k ~ 320 kbps Canal: Mono/Estéreo	
	.wma	- -	WMA	Resolución: 8k ~ 48 KHz Promedio de bits 128k ~ 320 kbps Canal: Mono/ Estéreo	
	.m4a/.aac	- -	ACC	Resolución: 32k ~ 48 KHz Promedio de bits 128k ~ 442 kbps Canal: Mono/ Estéreo	
Foto	.jpg/.jpeg	JPEG progresivo		Max Resolución 1024*768	
		JPEG básico		Max Resolución 15360*8640	
	.bmp	- -		Max Resolución 9600*6400	
	.png	No extendido		Max Resolución 9600*6400	
Extendido		Max Resolución 1280*800			
Texto	.txt	ANSI/UNICODE GB/UTF8		Tamaño Máximo 1MB	

Modos Señal PC HDMI

Modos Señal PC

Resolución	Refresco (Hz)	Ratio (KHz)
1920 * 1080	60	67.5
1680*1050	60	64.7
	60	65.3
1440*900	60	55.5
	60	59.5
1280*1024	60	63.5
1024*768	60	48.4
	70	56.5
	75	60.0
800*600	60	37.9
	70	47.2
	75	46.9
640*480	60	31.5
	70	37.9
	75	37.5
720*400	70	31.5

Modos Señal HDMI

Resolución	Frecuencia de líneas (KHz)	Frecuencia de campos (Hz)
720 * 480 (480i)	15.734	60.0
720 * 480 (480P)	31.468	59.94
720 * 576 (576i)	15.625	50.00
720 * 576 (576P)	31.25	50.00
1280*720 (720P)	45.00	60.00
1920*1080 (1080i)	28.125	50.00
1920*1080 (1080P)	33.75	60.00
3840*2160(4K)	33.75	60.00

Ayuda

No hay alimentación	Compruebe el cable de alimentación del Televisor si está enchufado o no. Si estuviese enchufado y todavía no hay alimentación. Desenchufe completamente y pruebe después de un minuto
La señal recibida no es adecuada	<ul style="list-style-type: none"> • Puede causar imágenes dobles o malas visiones si hubiese un edificio muy alto o montaña cerca de su antena de recepción. Usted puede ajustar el efecto de imagen manualmente, consulte con un técnico cualificado para cambiar la dirección de la antena. • Si usa una antena interior. Usted podrá cambiar la dirección de la antena para ajustar la imagen.
Sin imagen	<ul style="list-style-type: none"> • Compruebe la antena en la parte trasera de su televisor si está conectada adecuadamente o no • Intente seleccionar otros canales y compruebe si los problemas de TV continúan
La señal de Video funciona pero no el audio	<ul style="list-style-type: none"> • Aumente el volumen • Compruebe que la TV está en el modo silencio (Mute) o no.
El audio funciona pero hay errores de color o no hay imagen	<ul style="list-style-type: none"> • Aumente el contraste y brillo
Niveles de líneas rotas, con interferencias	Las aspiradoras, o secadores, puede que produzcan interferencias. Por favor desenchufe este tipo de dispositivos mientras quiere visualizar los programas de televisión con calidad.
Imagen o Simulacro "Dual"	Quizá la localización de la antena no es buena. Use una barra de antena más alta que pueda mejorar la calidad de la imagen.
La televisión no responde al mando a distancia	<ul style="list-style-type: none"> • Dirija el mando a distancia al sensor receptor en el televisor. Si todavía no hay respuesta en el televisor, por favor compruebe las pilas del mando a distancia
No hay VIDEO en el modo PC	<ul style="list-style-type: none"> • Compruebe si el cable de conexión al televisor está debidamente enchufado • Compruebe que el cable de conexión no está forzosamente doblado
La pantalla es muy brillante u oscura en el modo PC	Ajuste el ratio de contraste o brillo en el menú principal
La función PC no responde	Compruebe los ajustes del ordenador y si es compatible con la resolución del televisor
La conexión RCA no es de buena calidad	Por favor use cables de conexión de buena calidad
Los problemas todavía continúan	Desenchufe el cable de alimentación y espere 30 segundos, luego conecte de nuevo el televisor. Si continúan los problemas con el televisor, no lo repare por usted mismo, por favor contacte con un servicio técnico cualificado.

Especificaciones

Tamaño de pantalla	49" (124 cm) DLED
Ángulo de visión	178° (Horizontal) / 178° (Vertical)
Ratio de contraste	4000:1
Iluminación	300 cd/m ²
Sistema TV	PAL/SECAM BG/DK/I o PAL/NTSC M/MN
Sistema de Video	PAL/NTSC/SECAM
Canales presintonizados	1-199
Tomas Entradas y Salidas	<u>Entradas:</u> RF, miniAV, miniYPbPr, VGA, PC Audio, USB 2.0, 3*HDMI, CI, SCART <u>Salidas:</u> Auriculares, COAX
Potencia salida de altavoces	8W + 8W
Requerimiento de potencia	AC 100 V-240 V~
Consumo de potencia	110 W
Consumo de potencia en modo "Stand-by"	< 0.5 W
Accesorios	Mando a distancia y Manual de Instrucciones

NOTAS:

1. El dispositivo en modo Televisor, sin señal de ningún tipo se desconectará automáticamente después de 15 minutos
2. Este manual de usuario es como referencia únicamente. Las especificaciones pueden estar sujetas a cambio sin previo aviso.



"ELIMINACIÓN DE RESIDUOS DE EQUIPOS ELÉCTRICOS Y ELECTRÓNICOS POR PARTE DE USUARIOS PARTICULARES EN LA UNIÓN EUROPEA"

Según la directiva de Residuos de Aparatos Eléctricos y Electrónicos (RAEE), los residuos AEE han de recogerse y tratarse por separado. Si en un futuro necesita desprenderse de este producto NO lo ponga en los residuos domésticos, envíelo a los puntos de recogida de residuos existentes en su área. **De igual manera debe extraer los residuos de pilas y/o acumuladores antes de la entrega del RAEE a través de los canales de recogida separada habilitados al efecto (distribuidores y/o instalaciones de las Entidades Locales)**

Para dar cumplimiento a la Norma UNE EN-60335, indicamos que si el cable flexible se daña únicamente puede ser sustituido por un taller de reparación reconocido por NEVIR S.A. ya que se necesitan herramientas especiales.

NEVIR

TV DLED UHD 49 "(124.46cm) Model: NVR-7603-49-4K-N

Instruction Manual



IMPORTANT

Please read this manual carefully before installing and operating the TV. Keep this manual handy for further reference

Table of Contents

Safety Information	2	Main Menu Operation	15-18
Important Safety Precautions	3	Picture Menu	19-20
TV Bracket assemble	4	Sound Menu	21
Desktop TV Bracket Installation & Assembly	5	Time Menu	22-23
Front/Back panel diagram	6	Lock Menu	24-25
Remote Controller	7-8	Hotel Modie	26
Battery Installation		Setup Menu	27-29
Using the Remote Control		Screen Menu	30
Install TV	9	Media Operation & Photo Menu	31
Set your TV		Music Menu	32
Connect Antenna and power		Movie Menu	33
Turn On TV		Text Menu	34
Systems Connection	10-11	USB Multimedia playback format	35
RF Input		PC HDMI Signal Modes	36
AV Input		HELP	37
USB Input		SPECIFICATIONS	38
HDMI1/HDMI2/HDMI3 Input			
Y Pb Pr Input			
PC Input			
COAX out			
Select Input Source	12		
First Time Installation	13-14		

Safety Information

CAUTION

**RISK OF ELECTRIC SHOCK
DO NOT OPEN**

High voltages are used in the operation of this product. To reduce the risk of electric shock, Do not remove cover of the cabinet, refer servicing to qualified service personal

If the LED TV for any changes or coarse adjustment, electric shocks to be hurt, Do not attempt to open a machine-maintenance, customer contact centres needed overhaul.



The exclamation point within an equilateral Triangle is intended to alert the user to the presence of important operating and maintenance (servicing) instructions in the literature accompanying the appliance.

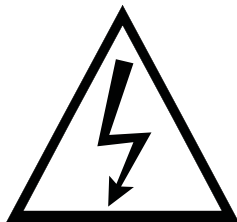

Warning

The lightning flash with arrowhead symbol within an equilateral triangle, is intended to alert the user to the presence of uninsulated dangerous voltage within the products enclosure that may be of sufficient magnitude to constitute a risk of electric shock to persons.

Important Safety Precautions

- 1) Read these instructions.
- 2) Keep these instructions.
- 3) Heed all warnings.
- 4) Follow all instructions.
- 5) Do not use this apparatus near water.
- 6) Clean only with dry cloth.
- 7) Do not block any ventilation openings. Install in accordance with the manufacturer's instructions.
- 8) Do not install near any heat sources such as radiators, heat registers, stoves, or other apparatus (including amplifiers) that produce heat.
- 9) Do not defeat the safety purpose of the polarized or grounding-type plug. A polarized plug has two blades with one wider than the other. A grounding type plug has two blades and a third grounding prong. The wide blade or the third prong are provided for your safety, If the provided plug does not fit into your outlet, consult an electrician for replacement of the obsolete outlet.
- 10) Protect the power cord from being walked on or pinched particularly at Plugs, convenience receptacles, and the point where they exit from the apparatus.
- 11) Only use attachments /accessories specified by the manufacturer.
- 12) Use only with the cart, stand, tripod, bracket, or table specified by the manufacturer, or sold with the apparatus. When a cart is used caution when moving the cart/apparatus combination to avoid injury tip-over.



- 13) Unplug this apparatus during lightning storms or when unused for long periods of time.

Caution:

- 14) To reduce the risk of fire or electric shock, do not expose this apparatus to rain or moisture.
- 15) The apparatus shall be disconnected from the mains by placing the power/standby switch in the standby position and unplugging the power cord of the apparatus from the AC mains receptacle.
- 16) The socket-out shall be installed near the equipment and shall be easily accessible.
- 17) This product should never be placed in a built-in installation such as a bookcase or rack unless proper ventilation is provided or the manufacture's instructions have been adhered to.
- 18) The apparatus shall not be exposed to dripping or splashing and that no objects filled with liquid, such as vases, shall be placed on the apparatus.
- 19) Do not place any sources of danger on the apparatus (e.g. liquid filled objects, lighted candles).
- 20) Wall or Ceiling Mounting - The appliance should be mounted to a wall or ceiling only as recommended by the manufacturer.
- 21)  Never place the TV, remote control or batteries near naked flames or other heat sources, including direct sunlight. To prevent the spread of fire, keep candles or other flames away from the TV, remote control and batteries at all times.
- 22) The USB terminal should be loaded with 0.5 A under normal operation.

These servicing instructions are for use by qualified service personnel only. To reduce the risk of electric shock do not perform any servicing other than that contained in the operating instructions, unless you are qualified to do so.

TV Bracket assemble

Fix the TV on the wall

- 1、 First , put the TV on the table smoothly and put some soft close on the table to avoid scratching the screen.
- 2、 Use the screw driver to take off the 8pcs screws which are fixed on the bottom stand(the direction of the arrow, refer to the photo 1).And take out the bottom stand(please keep the screws and bottom stand carefully)

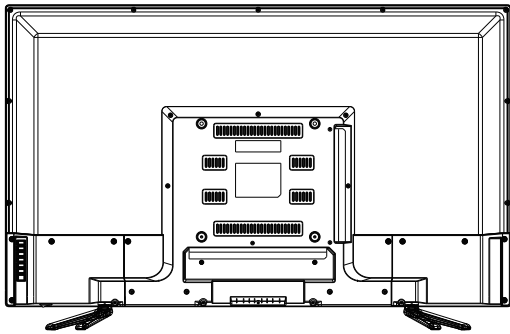

Fig1

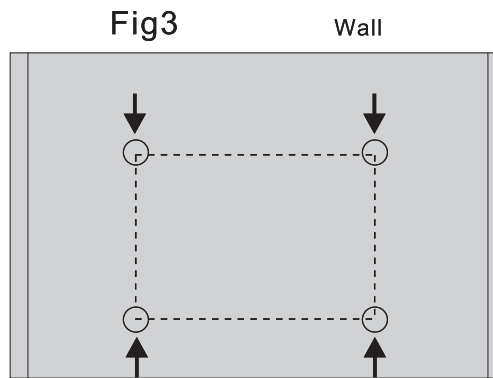

Fig3

Wall

- 3、 Make one bracket which can fix on the wall according to the size of arrow direction of picture 2 and picture 3.
- 4、 Drill four holes on the proper wall(the size only for reference) and put into four screws. (optional parts)Drill four holes on the proper wall(the size only for reference) and put into four screws.(optional parts)
- 5、 According to the step 4,use the screwdriver to lock the screw on the back of the TV, then hang the TV on the wall.

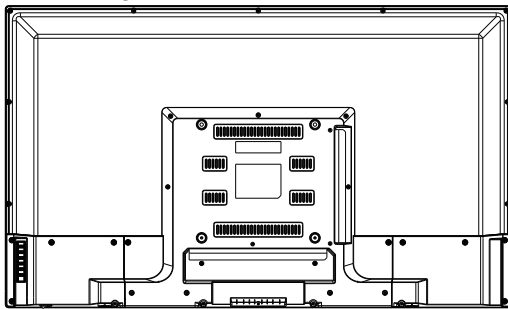

Fig2

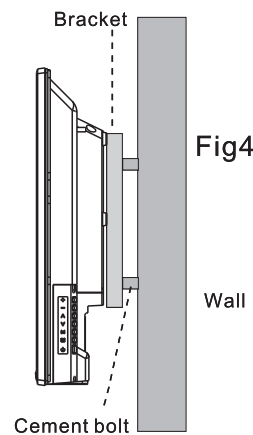

Fig4

Wall

NOTE:

- 1、 The bracket fixed on the wall is optional part.
- 2、 When you assemble the TV, there should be no other articles on the around and front and please keep the distance from other articles.
- 3、 When assemble the TV, please ask the careerman to fix in order to avoid the danger.
- 4、 The fixing picture is only for reference.
- 5、 Please follow the use manual about bracket assemble to fix the TV
- 6、 Attach the mounting bracket from the VESA compatible wall mounting kit

Desktop TV Bracket Installation assemble Assembly

1. Match the TV unit into the stand, then hold the TV stand, revolve and lock the tv unit tightly as the arrowhead point.

2. Install the TV column in to TV unit, then fix the screws into the TV stand after installing the tv unit and tv stand.

Model A

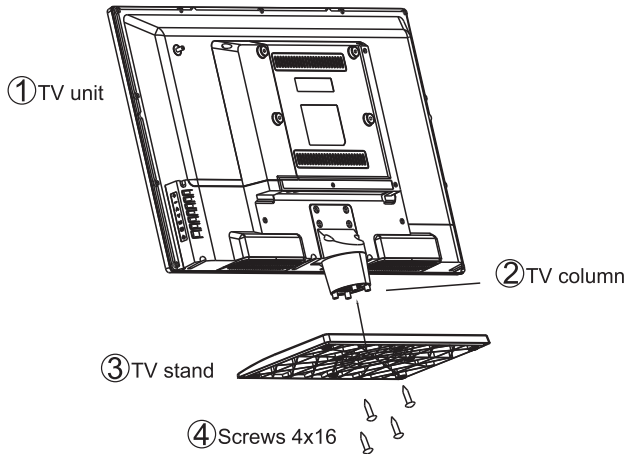

Model B

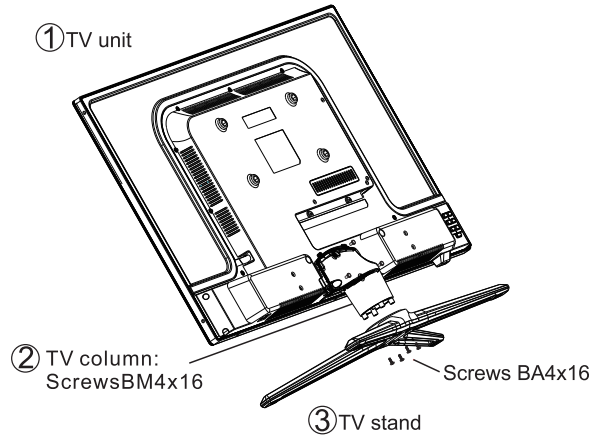

Model C

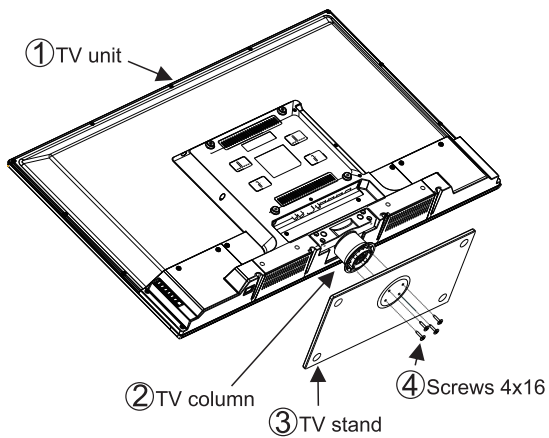

Model D

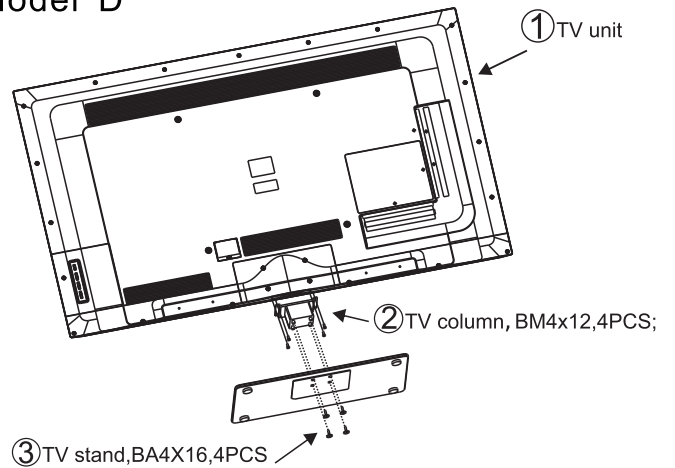

Model E

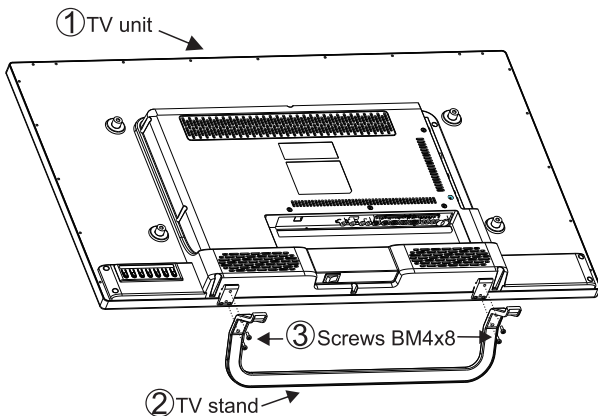

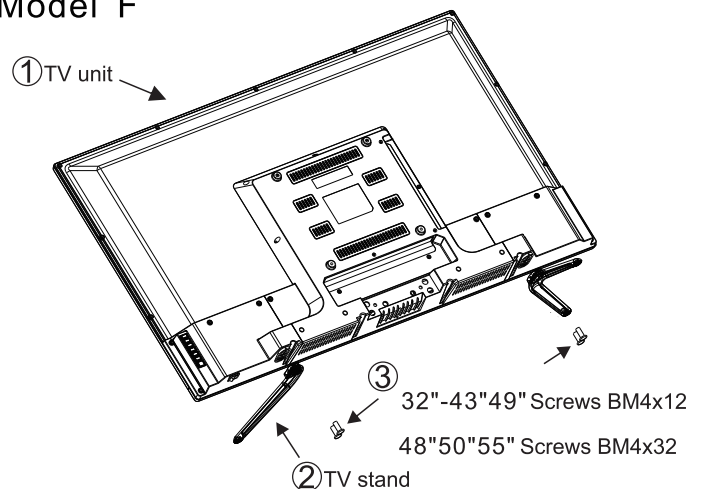

Model F





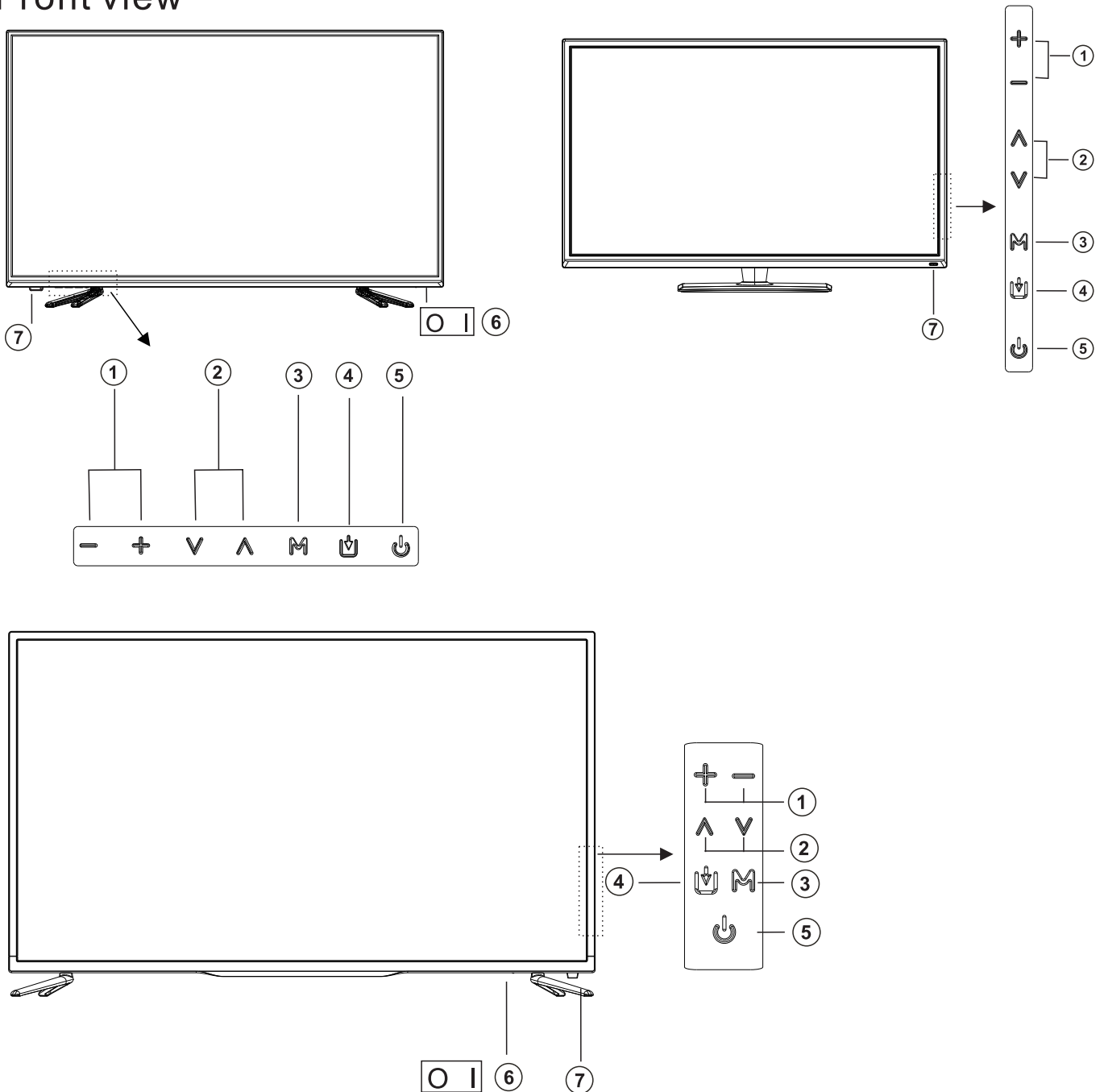



Front panel diagram

Front view



- 1.VOL+/- : Adjust Volume
- 2.CH+/-: Select channel
- 3.MENU : Into or exit from menu (Use CH+/- button select item,VOL+/- button adjust item)
- 4.TV/AV:Source select
- 5.POWER : Turn on/off TV
6.  : AC Power switch
- 7.IR and Power Indicator:IR issued by the receiving REM signals to control the TV;
When the green light TV in normal working condition; When the red light TV in standby.

Remote Controller

- 1.**POWER**: Turn on the TV or enter standby mode.
- 2.**MUTE**: Turn off the sound and turn on when press again.
- 3.**0-9**: Figures "0-9" are used to directly input channel number.
4. **-/--**: Digit key from 10 to 10+ are used to directly input the channel number.
5. **ASPECT**: Press this button to select the aspect of screen.
- 6.**FREEZE**: Image still.
- 7.**Display**: Display the system state information.
8. : Press this button to toggle between the current and the previous programme you were you were viewing.
- 9.**P.MODE**: Select the different picture mode directly.
- 10.**S.MODE**: Select the different sound mode directly.
- 11.**MEDIA**: Allows you to navigate the on-screen menus and adjust the system settings to your preference.
- 12.**OK**: To confirm the choice with the highlighted menu item.
- 13.**EXIT**: Press to exit the OSD menu.
- 14.**MENU**: Start system menu and return to upper menu.
- 15.**INPUT**: Input source conversion button.
- 16.**REC**: Press to record the program immediately.
- 17.**VOL+/-**: Increase/Decrease the volume.
- 18.**CH+/-**: Increase/Decrease the program.
- 19.**REC.MENU/HOME**: To Display the Recorded files.
Press this button a network TV home page of the desktop, select the relevant projects and Settings.
- 20.**RED**: Channel editing mode, the channel lock key.
- 21.**GREEN/GOTO**: Channel editing mode, the channel delete key/skip
- 22.**YELLOW/REPEAT**: Channel editing mode, the channel skip key/repeat playing.
- 23.**BLUE/A-B**: Channel editing mode, the channel swap key/Set A to repeat playing.
- 24.**SLEEP**: Set the sleep time.
- 25.**SUBTITLE**: Press to select the subtitle language.
- 26.**TV/RADIO**: Press to switch between DTV and radio programs.
- 27.**LIST**: Display to channel list.
28. /T.SHIFT: Play or Pause/switch to TIME SHIFT mode immediately.
29. /REVEAL: Stop key/Shows hidden words or pages by Teletext.
- 30.**AUDIO/ I/II**: Press to change the language of the audio in DTV or DVD mode/Select NICAM mode.
- 31.**MEDIA**: Directly switch to USB channel from any other source.
32. /TEXT: Fast reverse/Switch on/off of Teletext window.
33. /HOLD: Fast forward/Holds on the current page.
- 34/35.**FAV+/-**: Press to switch your favorite channels under TV menu.
36. /SUBPAGE: Press to skip the backward/Displays a sup-page of upper options.
37. /INDEX: Press to skip the forward/Returns to Index page by Teletext.
- 38.**FAV/SIZE**: Press to add or remove your favorite channels under TV menu/Zoom In or Out by Teletext window.
- 39.**EPG**: Press to enter the TV Program guide.

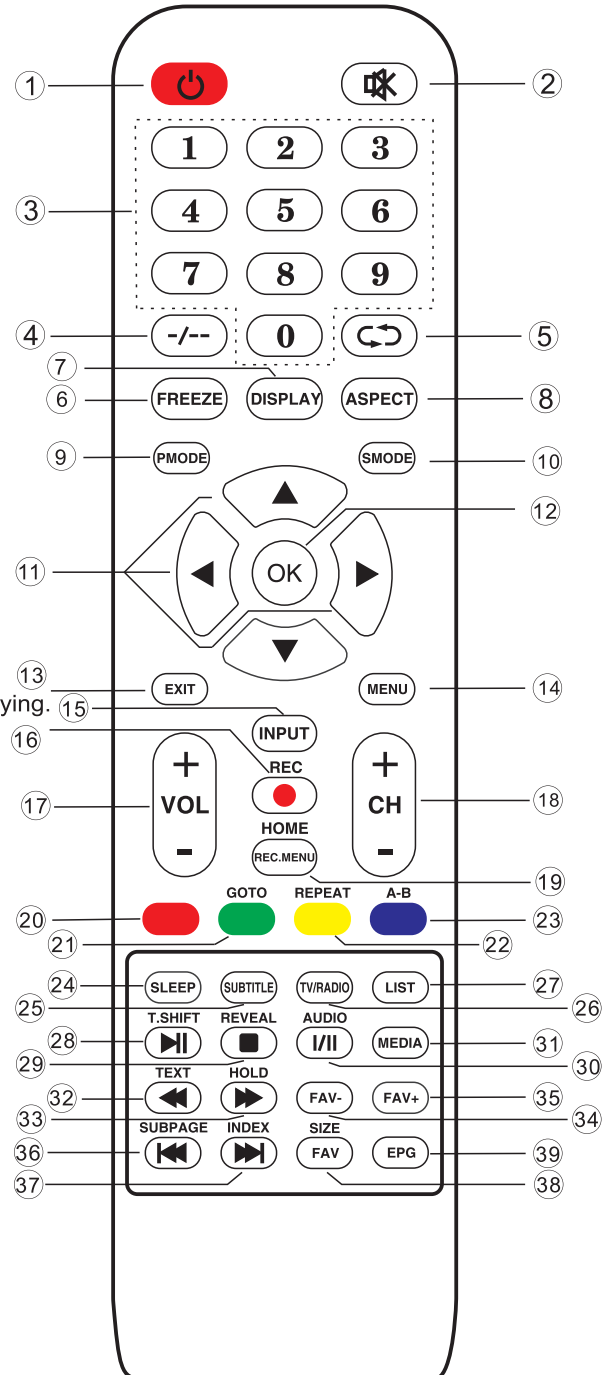

Remote Controller

Descriptions of television remote control

Battery Installation:

Remove the battery compartment lid on the rear of the remote control by sliding the lid down, then off. Put two AAA batteries inside the battery compartment with their + and - ends aligned as indicated. Do not mix old and new batteries or different types of batteries. Replace the battery compartment lid. Slide the lid until you hear it click into place.

Using the Remote Control:

Unless stated otherwise, the remote control can operate all the features of the TV.

Always point the remote control directly at the remote sensor in the front of the TV.

CAUTION:

Batteries installed in the unit should not be exposed to excessive heat such as sunshine, fire and the like.

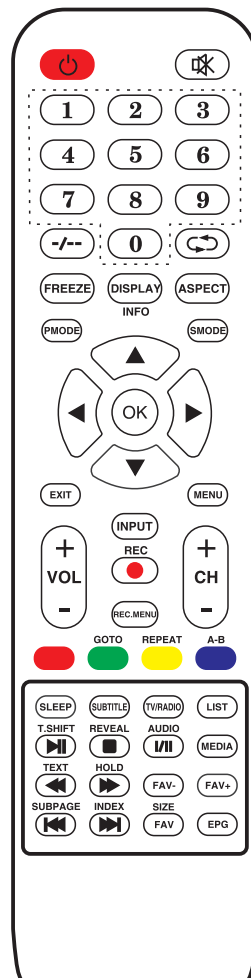

Install and connect TV

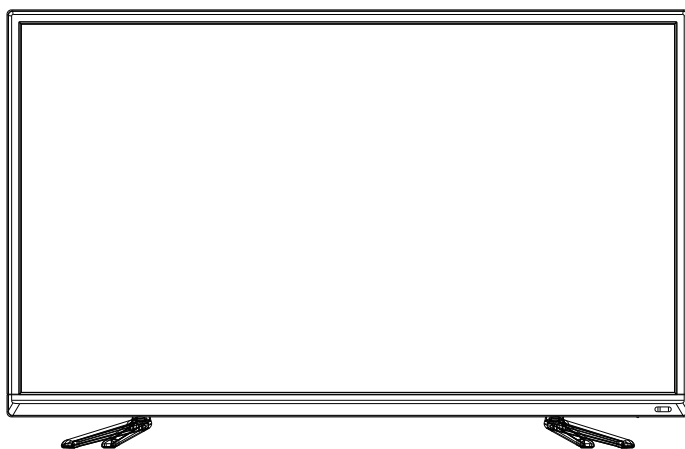

Set your TV

To put your TV in a firm place which can bear the weight of the TV.

To avoid danger, please don't expose the TV near water or heating place (such as light, candle, heating machine), do not block the ventilation at the back of TV.

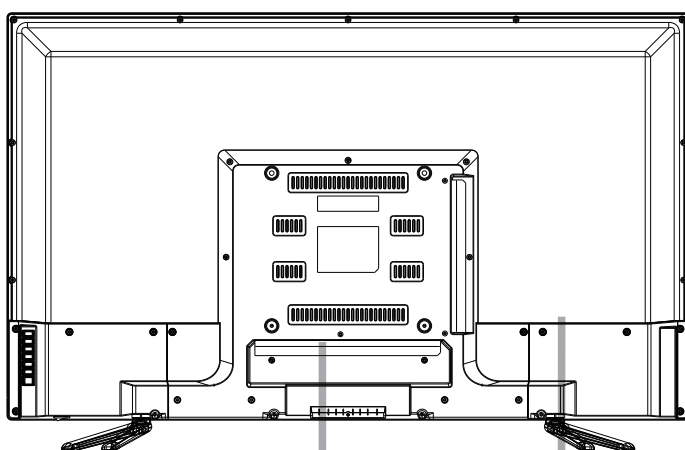

Connect Antenna and power

1. Connect the antenna cable to the antenna socket on the back of the TV and the your antenna socket.

2. To plug the power cord of TV (AC 100-240V~ 50/60Hz).

(Built-in power usage) →

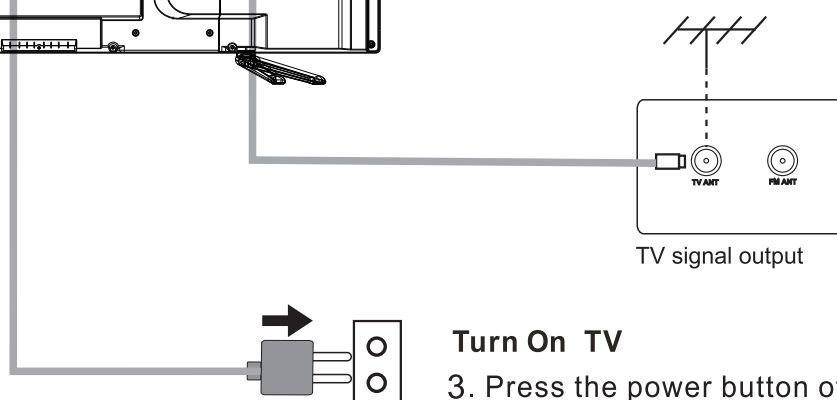

Turn On TV











3. Press the power button of the TV the indication light will turn to green.

If the is in standby mode (the light is red), press the power button on the remote control or top of the TV.

Systems Connection

Terminal Interface

Note: The following are the various terminal interface, the actual position and arrangement, the number of different models may be different.

	<p>AV input Video and Right/Left Sound Channel input</p>		<p>EARPHONE output When earphones are plugged in, speakers are disabled</p>
	<p>Y Pb Pr input Connect to the composite terminal of your DVD/VCR (Some models without this interface)</p>		<p>USB input Connect a USB device here to play its media files or to record programs via the PVR function.</p>
	<p>COAX output Connect the SPDIF receiver.</p>		<p>SCART input standard, it supports composite and RGB signal input. It is a connection for European (Some models without this interface)</p>
	<p>HDMI input Digital signal input from HDMI video connector.</p>		<p>CI SLOT SLOT for Card, can receive pay TV program</p>
	<p>RF IN Connect the antenna/cable TV input (75/VHF/UHF)</p>		<p>PC AUDIO INPUT VGA input and audio input when VGA input</p>
			<p>VGA input PC analog signal input</p>

Systems Connection

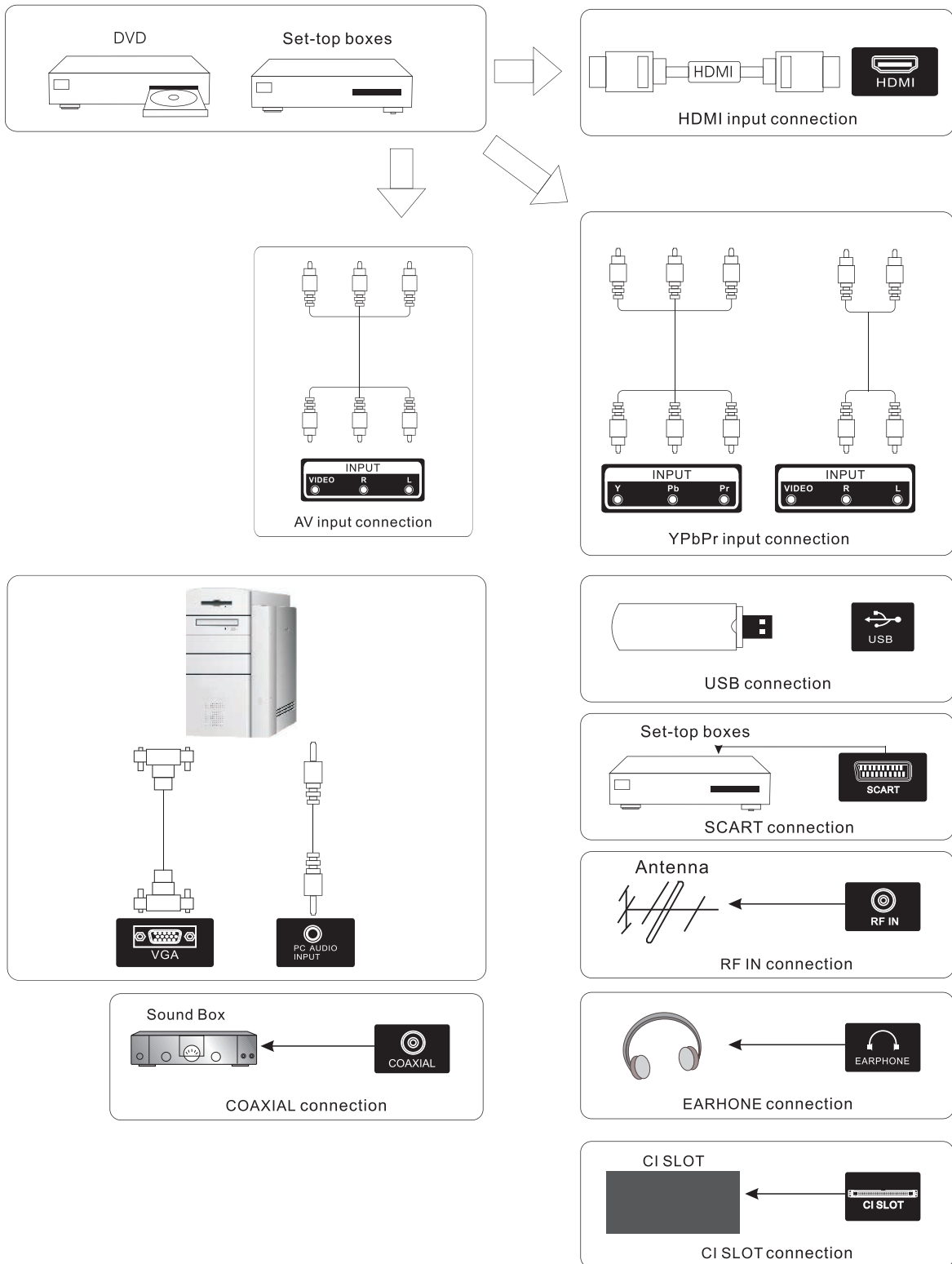

SELECT INPUT SOURCE



Press **INPUT** button to display the input source list,

Press **▼ / ▲** or **OK** button to select the input source you want to,

Press **OK** button to enter the input source,

Press **EXIT** button to quit.

First Time Installation

Connect an RF cable from the Tv's input called "RF-In" and to your TV Aerial socket.

Select Language

Press ◀ / ▶ button to select the language to be used for menus and message.

Select Country

Press ▼ / ▲ button to highlight country menu.

Press ◀ / ▶ button to select the country you want to.

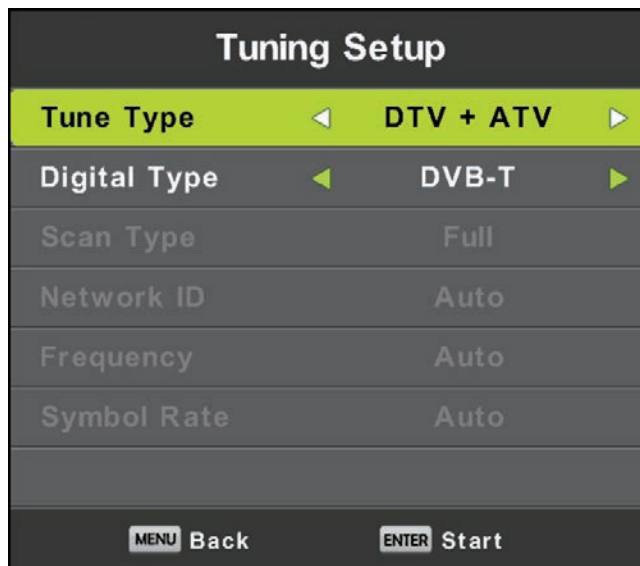
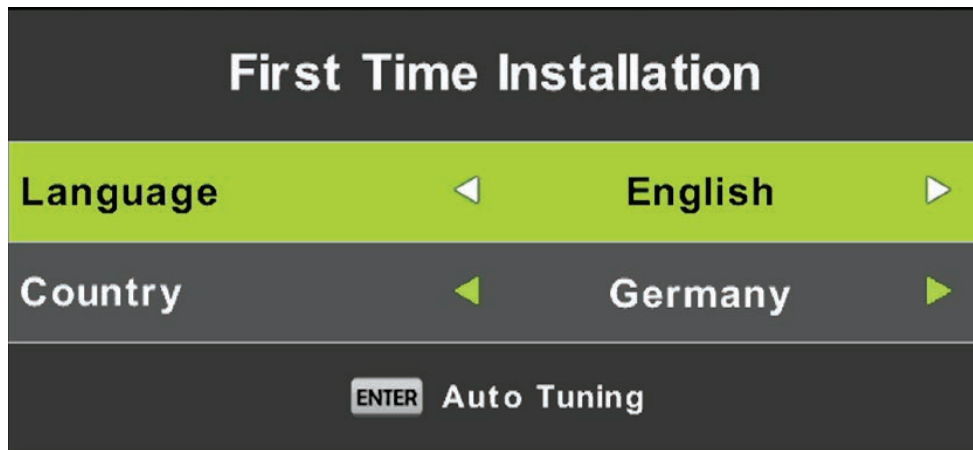

First Time Installation

Auto Tuning

First tuning ATV, press Menu and left arrow button to skip ATV tuning,
Second tuning DTV, press Menu and left arrow button to skip DTV tuning.

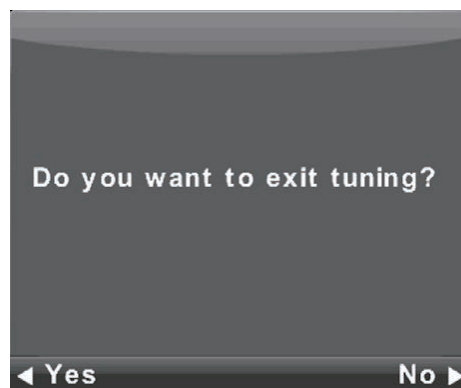
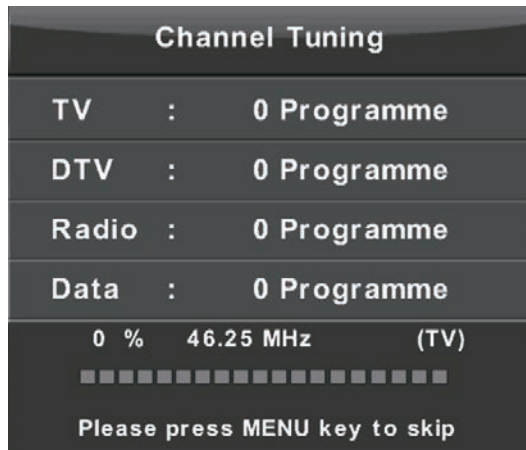

Main Menu Operation

Channel Menu

Press **MENU** button to display the main menu.

Press ◀ / ▶ button to select **CHANNEL** in the main menu.



1. Press ▼ / ▲ button to select the option that you want to adjust in the **CHANNEL** menu.
2. Press **Enter** button to adjust.
3. After finishing your adjustment, Press **Enter** button to save and return to the previous menu.

Auto Tuning

Press ▼ / ▲ button to select Auto Tuning, then press **Enter/▶** button to enter.

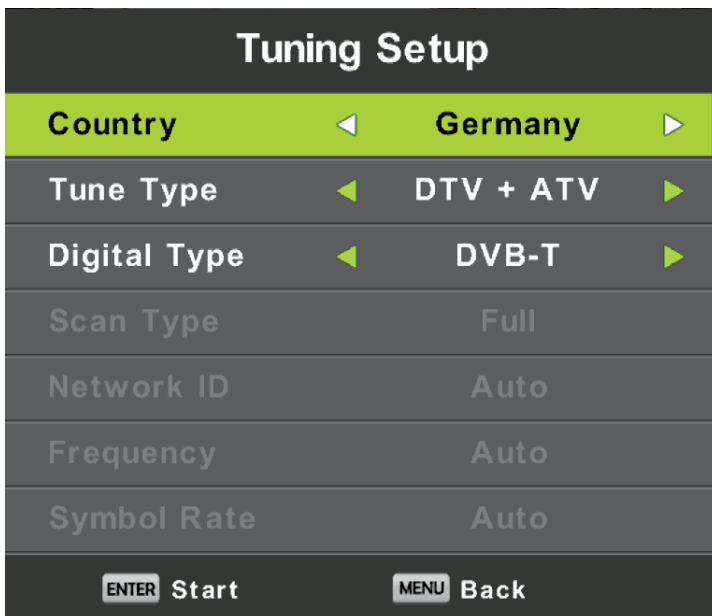

Main Menu Operation

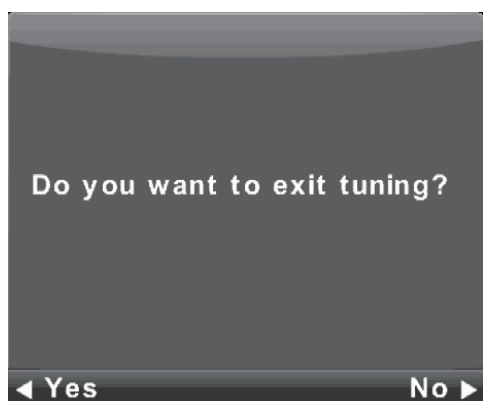
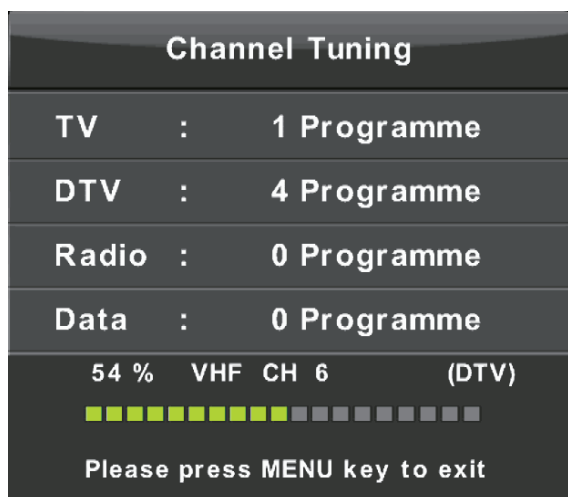
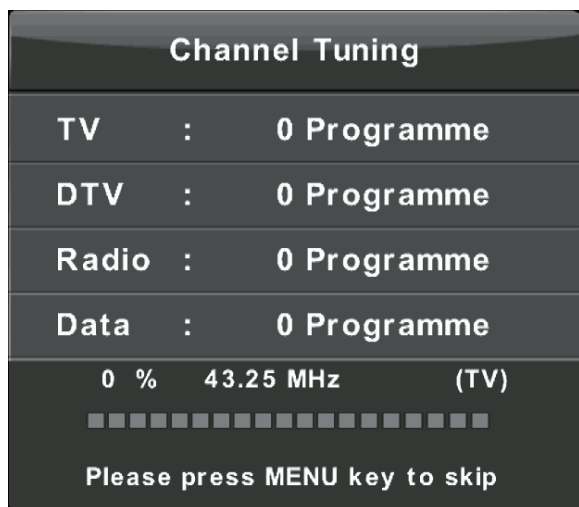

ATV Manual Tuning



Current CH
Set the channel number.

Color System
Select the color system
(Available System: AUTO, PAL, SECAM)

Sound System
Select the Sound system

Fine-Turn
Adjust the frequency of the channel finely.

Search
Start searching channel.

Main Menu Operation

DTV Manual Tuning

Press ▼ / ▲ button to select DTV Manual Tuning, then press **Enter** button to enter sub-menu.
Press ◀ / ▶ button to select channel, then press **Enter** button to search program.

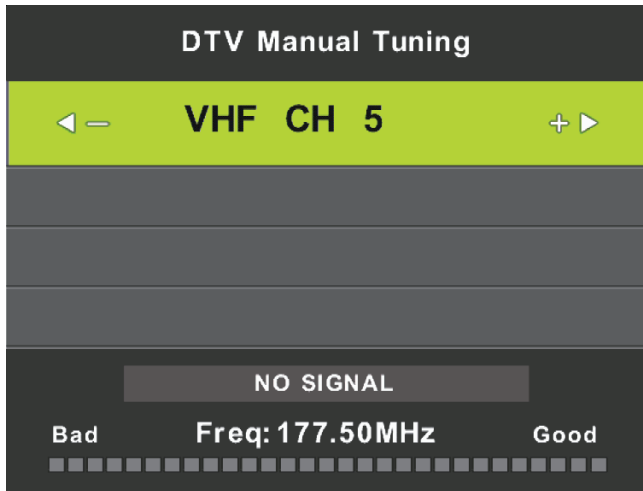

Program Edit

Press ▼ / ▲ button to select Program Edit, then press **Enter** button to enter sub-menu.

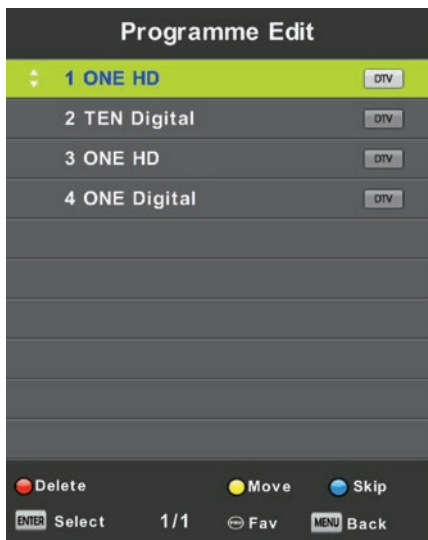

The three colored key is the shortcut key for programming the channel.

First press ▼ / ▲ to highlight the channel you want to select, then:

Press the **Red** button to delete the program in the list.
Press the **Yellow** button to move the channel in favorite list.
Press the **Blue** button to skip the selected channel.
Press Fav button to add or remote the channel to your favorite list.
(Your TV set will skip the channel automatically when using CH+/- to view the channels.)

Main Menu Operation

Schedule List

Press ▼ / ▲ button to select Schedule List, then press **Enter** button to enter sub-menu. It is available in source.

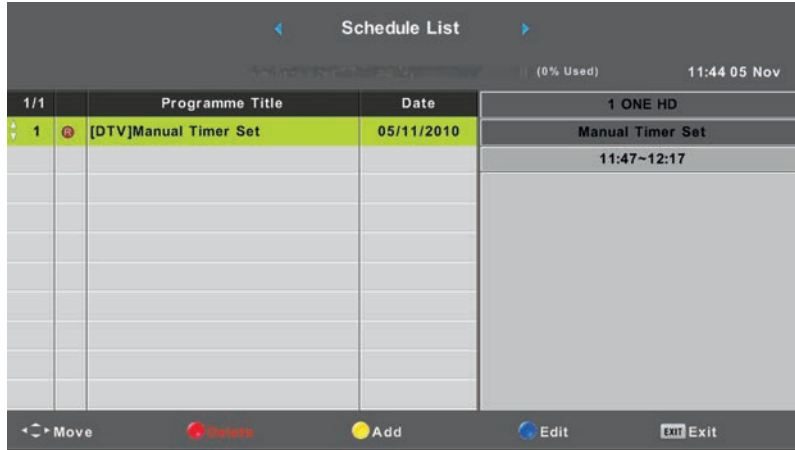

Press the **YELLOW** button to enter the interface below.

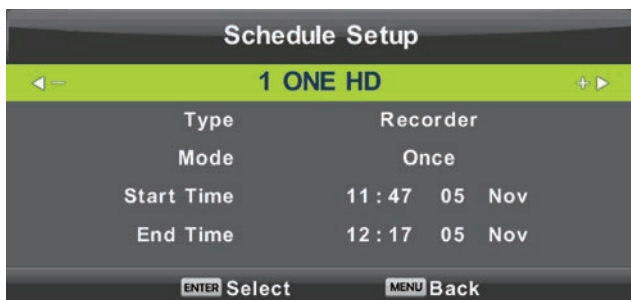

When the time appointment is conflict , it will produce a warning message.



Signal Information

Press ▼ / ▲ button to select **Signal Information**, press the **Enter** button to see the detail information about the signal. Only available when there is signal in DTV.

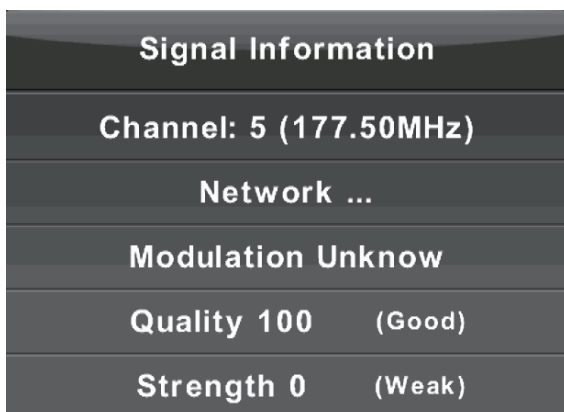

Picture Menu

Press **MENU** button to display the main menu.

Press ◀ / ▶ button to select **PICTURE** in the main menu.



1. Press ▼ / ▲ button to select the option that you want to adjust in the **PICTURE** menu.
2. Press **OK** button to adjust.
3. After finishing your adjustment, Press **MENU** button to save and return back to the previous menu.

Picture Mode

Press ▼ / ▲ button to select Picture Mode, then press **OK** button to enter sub-menu.

You can change the value of contrast, brightness, color, sharpness and tint when the picture is in **Personal** mode.

TIPS: You can press PMODE button to change the Picture Mode directly.



Contrast/ Brightness/ Color/ Tint / Sharpness

Press ▼ / ▲ button to select option, then press ◀ / ▶ button to adjust.

- Contrast** Adjust the highlight intensity of the picture, but the shadow of the picture is invariable.
- Brightness** Adjust the optical fiber output of the entire picture, it will effect the dark region of the picture.
- Color** Adjust the saturation of the color based on your own like.
- Tint** Use in compensating color changed with the transmission in the NTSC code.
- Sharpness** Aadjust the peaking in the detail of the picture.

Picture Menu

Color Temp

Change the overall color cast of the picture.

Press ▼ / ▲ button to select Color Temperature , then press **OK** button to enter sub-menu.

Press ◀ / ▶ button to select. (Available Picture mode: Cool, Medium, Warm).

You can change the value of red, green and blue when the color temperature is in **User** mode.

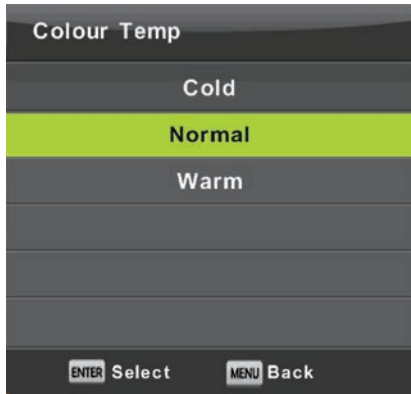

Cold Increase the blue tone for the white.

Normal Increase the sex-linked colors for the white.

Warm Increase the red color for the white.

Noise Reduction

To filter out and reduces the image noise and improve picture quality.

Press ▼ / ▲ button to select Noise Reduction , then press **OK** button to enter sub-menu.



Off Select to turn off video noise detection.

Low Detect and reduce low video noise.

Middle Detect and reduce moderate video noise.

High Detect and reduce enhanced video noise.

Default Set as Default.

Sound Menu

Press **MENU** button to display the main menu.
Press ◀ / ▶ button to select **SOUND** in the main menu.



1. Press ▼ / ▲ button to select the option that you want to adjust in the **SOUND** menu.
2. Press **Enter** button to adjust.
3. After finishing your adjustment, Press **Enter** button to save and return to the previous menu.

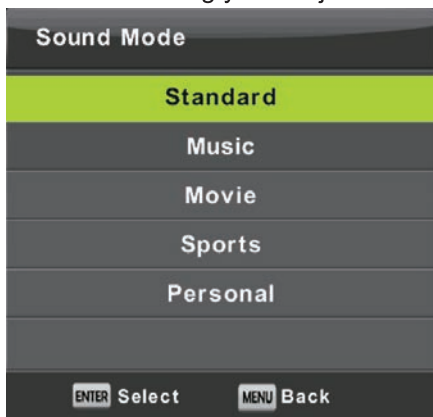

Sound Mode

Press ▼ / ▲ button to select Sound Mode, then press **Enter** button to enter sub-menu. Press ▼ / ▲ button to select.

You can change the value of Treble and Bass when the sound is in Personal mode.

TIPS: You can press **SMODE** button on the remote control to change the Sound Mode directly.

Standard	Produces a balanced sound in all environments.
Music	Preserves the original sound. Good for musical programs.
Movie	Enhances treble and bass for a rich sound experience.
Sports	Enhances vocals for sports.
Personal	Select to customize picture settings.

Note: The treble and bass are only available in **User** mode, you can adjust them as you like.

Balance

Press ▼ / ▲ button to select option, Press ◀ / ▶ button to adjust.

Auto Volume level

Press ▼ / ▲ button to select Auto Volume Level, then press ◀ / ▶ button to select On or Off.

SPDIF Mode

Press ▼ / ▲ button to select SPDIF Mode, then press ◀ / ▶ button to select Off / PCM / Auto.

AD Switch

Press ▼ / ▲ button to select AD Switch, then press ◀ / ▶ button to select On or Off. Amblyopia function for the blind, the tracks will be mixed describe the current screen. It need codestream to support.

NOTE:

Balance: This item can adjust the speaker's output, it enables you to listen to best at your position.

Auto Volume: This item is used for reducing the difference between channel and program's volume automatically.

Time Menu

Press **MENU** button to display the main menu.

Press ◀ / ▶ button to select **TIME** in the main menu.



1. Press ▼ / ▲ button to select the option that you want to adjust in the **TIME** menu.
2. Press **Enter** button to adjust.
3. After finishing your adjustment, Press **Enter** button to save and return to the previous menu.

Time Zone

Press ▼ / ▲ button to select Time Zone, then press **Enter** button to enter sub-menu.

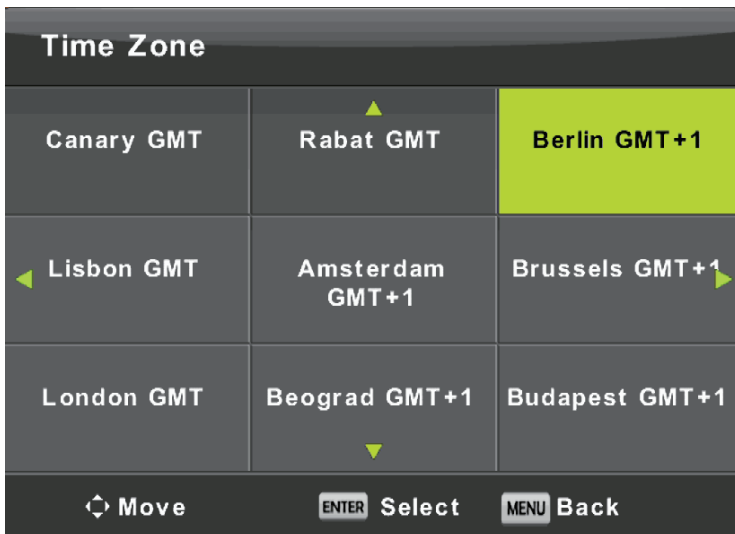

Press ▼ / ▲ / ◀ / ▶ button to select time zone.

Sleep Timer

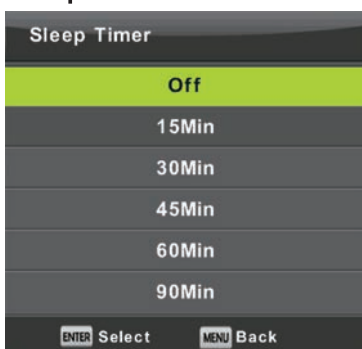

Press ▼ / ▲ button to select Sleep Timer, then press **Enter** button to enter sub-menu.

Press ▼ / ▲ button to select.
(Available options are: Off, 10min, 20min, 30min, 60min, 90min, 120min, 180min, 240min).

Time Menu

Auto Standby

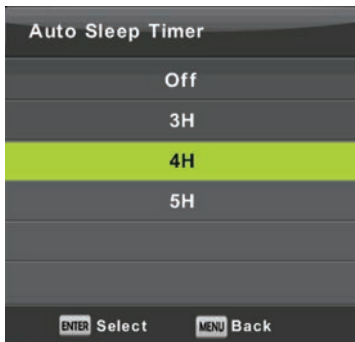

Press ▼ / ▲ button to select Auto Standby, then press **Enter** button to enter sub-menu.

Press ▼ / ▲ button to select.

Tips: The remote control does not make any operation in the hypothesis time, it will close down automatically. If you do any operation, it will reset the time.

OSD Timer



Press ▼ / ▲ button to select OSD Timer, then press **Enter** button to enter sub-menu.

Press ◀ / ▶ button to select.

Lock Menu

Press **MENU** button to display the main menu.

Press ◀ / ▶ button to select **Lock** in the main menu.

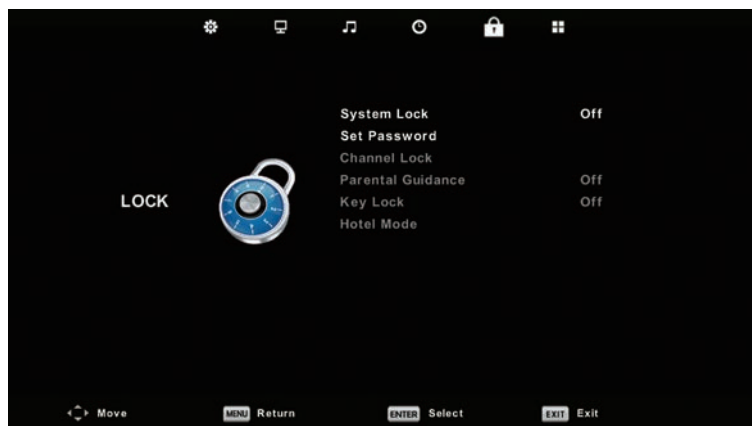

1. Press ▼ / ▲ button to select the option that you want to adjust in the **LOCK SYSTEM** menu.
2. Press **Enter**/◀ / ▶ button to adjust.
3. After finishing your adjustment, Press **MENU** button to return back to the previous menu

Lock System

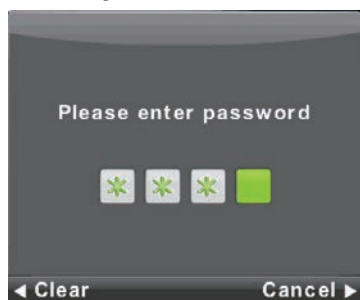

Press ▼ / ▲ button to select Lock System,
then press **Enter** button to make the following 3 options valid.

Default password is 0000, and if forget what you set,
please call the service center.

Set Password



Press ▼ / ▲ button to select Set Password,
then press **Enter** button to enter sub-menu to set new password.

Lock Menu

Channel Lock



Press ▼ / ▲ button to select Channel Lock then press **Enter** button to enter sub-menu to select. Press Green button to lock or unlock the channel.

Parental Guidance

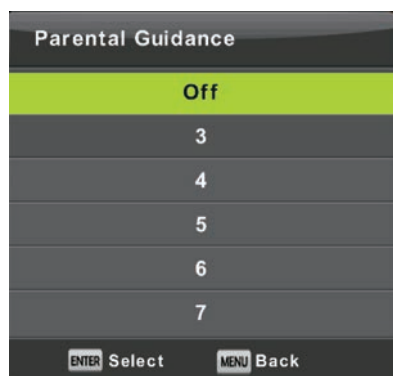

Press ▼ / ▲ button to select Parental Guidance, then press **Enter** button to enter sub-menu to select the number of age which is suitable for your children.

Key Lock

Press ▼ / ▲ button to select Key Lock, then press ◀ / ▶ button to select Off or On. When Key Lock's statue is on, you can't use the Key panel button.

Hotel Mode

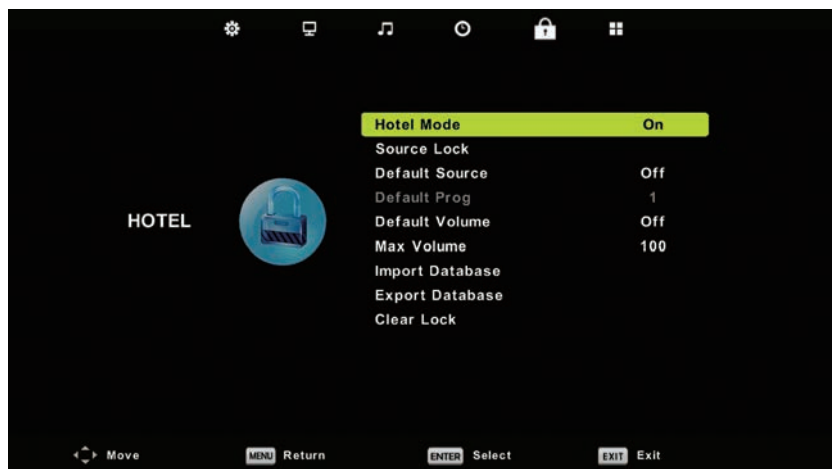

1. Press ▼ / ▲ button on the remote control to select hotel mode in the **Lock** menu.
2. Press **Enter** button on the remote control to enter the sub-menu.
3. After finishing your adjustment, Press **MENU** button to save and return back to the previous menu.

Hotel Mode

Press ▼ / ▲ button to select Hotel Mode, then press ◀ / ▶ button to select on or off.

Source Lock

Press ▼ / ▲ button to select Source Lock, then press **Enter** button to enter sub-menu to select.

Default Source

Press ▼ / ▲ button to select Default Source, then press **Enter** button to enter sub-menu to select.

Default Prog

Press ▼ / ▲ button to select Default Prog, then press ◀ / ▶ button to adjust.

It is available when the default source is TV.

Max Volume

Press ▼ / ▲ button to select Max Volume, then press ◀ / ▶ button to adjust.

Clear Lock

Press ▼ / ▲ button to select Clear Lock, then press **Enter** button to clear the setting you have done before.

Setup Menu

Press **MENU** button to display the main menu.
Press ◀ / ▶ button to select **SETUP** in the main menu.



1. Press ▼ / ▲ button to select the option that you want to adjust in the **SETUP** menu.
2. Press **Enter** button to adjust.
3. After finishing your adjustment, Press **Enter** button to save and return to the previous menu.

OSD Language

Select an OSD menu language can be displayed. Default English is selected as menu language.

Press ▼ / ▲ / ◀ / ▶ button to select Menu Language.

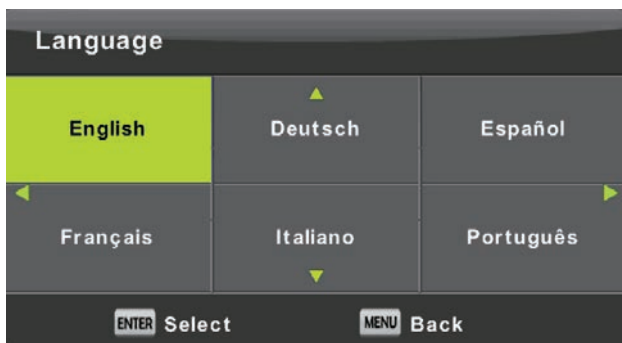

TT Language

Press ▼ / ▲ button to select TT Language, then press **Enter** button to enter sub-menu.
Press ▼ / ▲ / ◀ / ▶ button to select TT language.

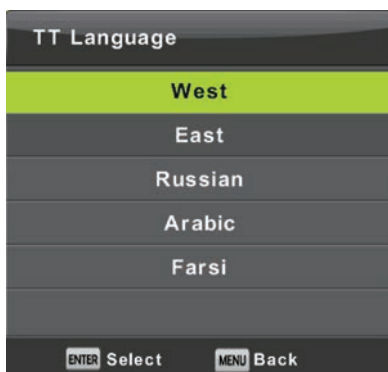

Setup Menu

Audio Languages

Press ▼ / ▲ button to select Audio Languages, then press **Enter** button to enter sub-menu.
Press ◀ / ▶ button to select the primary of Audio Languages.
Press ▼ / ▲ / ◀ / ▶ button to select the Audio Languages.



Subtitle Language

Press ▼ / ▲ button to select Subtitle Language, then press **Enter** button to enter sub-menu.
Press ◀ / ▶ button to select the primary of Subtitle Language.
Press ▼ / ▲ / ◀ / ▶ button to select the Subtitle Language.



Hearing Impaired

Press ▼ / ▲ button to select Hearing Impaired, then press **Enter** button to select On or Off.

PVR File System

Press ▼ / ▲ button to select PVR File System, then press **Enter** button to enter sub-menu.
Press ▼ / ▲ button to select Check PVR File System, then press **Enter** button to enter. Then it will check the USB speed.



Setup Menu

Aspect Ratio

Press ▼ / ▲ button to select Aspect Ratio, then press **Enter** button to enter sub-menu.
Press ▼ / ▲ button to select aspect ratio. (Available options are: Auto, 4:3, 16:9, Zoom1, Zoom2).



Blue Screen

Press ▼ / ▲ button to select Blue Screen, then press **Enter** button to select On or Off.

First Time Installation

Press ▼ / ▲ button to select First time installation, then press **Enter** button to enter.

Reset

Press ▼ / ▲ button to select Reset, then press **Enter** button to enter sub-menu.

Software Update(USB)

Press ▼ / ▲ button to select Software Update (USB), plug your USB device in the USB slot, then press **Enter** button to update the right software.

HDMI CEC

Press ▼ / ▲ button to select HDMI CEC, then press **Enter** button to enter the sub-menu.

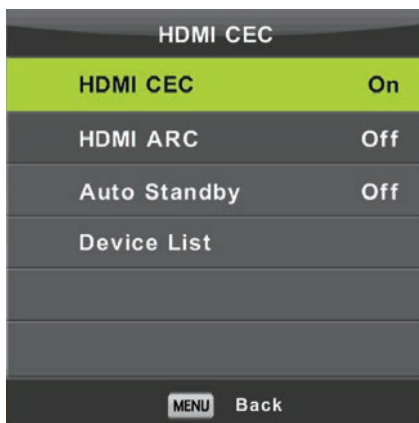

- HDMI CEC Press ◀ / ▶ button to turn the HDMI CEC on or off.
- HDMI ARC Press ◀ / ▶ button to turn the HDMI ARC on or off.
- Auto Standby Press ◀ / ▶ button to turn the Auto Standby on or off.
- Device List Press **Enter** button to open the main menu of device.

Screen Menu

Press **MENU** button to display the main menu.
Press ◀ / ▶ button to select **SCREEN** in the main menu.



1. Press ▼ / ▲ button to select the option that you want to adjust in the **SCREEN** menu.
2. Press **Enter** button to adjust.
3. After finishing your adjustment, Press **Enter** button to save and return to the previous menu.

Auto Adjust

Press **Enter** button to start adjusting **H-Offset/V-Offset/Size/Phase** automatically.

H-Offset.

Adjust the horizontal position of the picture.

Press ▼ / ▲ button to select **H-Offset**, then press **Enter** button to enter sub-menu.

V-Offset

Adjust the vertical position of the picture.

Press ▼ / ▲ button to select **V-Offset**, then press **Enter** button to enter sub-menu.

Size

Adjust the display size.

Press ▼ / ▲ button to select **Size**, then press **Enter** button to enter sub-menu.

Phase

Adjust the horizontal interfering lines.

Press ▼ / ▲ button to select **Phase**, then press **Enter** button to enter sub-menu.

Position Reset

Press ▼ / ▲ button to select **Position Reset**, then press **Enter** button to enter.

Notes:

1. Noise Reduction in PICTURE option is invalid.
2. AD Switch in SOUND option is invalid.
3. TIME menu and description are the same as that for Air mode.
4. Block Program and Parental Guidance in LOCK option is invalid.
5. Audio Languages, Subtitle Language, Hearing Impaired and PVR File System in SETUP option is invalid.
6. PC mode has no CHANNEL menu.

Media OPERATION

Note: Before operating **Media** menu, Plug in USB device, then press INPUT button to set the Input Source to **Media** . Press ▼ / ▲ button to select **Media** in the Source menu, then press **Enter** button to enter.



Press ◀ / ▶ button to select the option you want to adjust in the main **Media** menu, then press **Enter** button to enter.

Photo Menu

Press ◀ / ▶ button to select PHOTO in the main menu, then press **Enter** button to enter. Press **Exit** button to return to the previous menu and exit menu to quit.

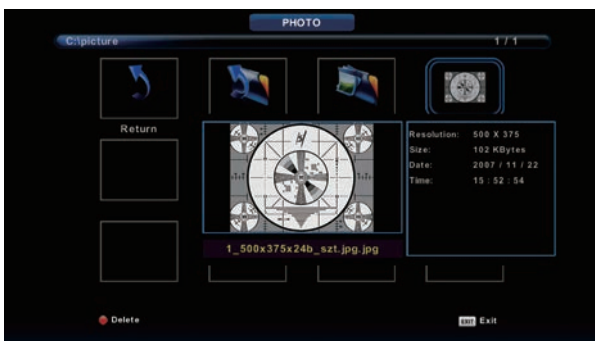

Press ◀ / ▶ button to select the file you want to watch in the file selecting menu, then press media button to display picture.

When highlighting the option you select, the file information will appear on the right and picture will be previewed in the center.

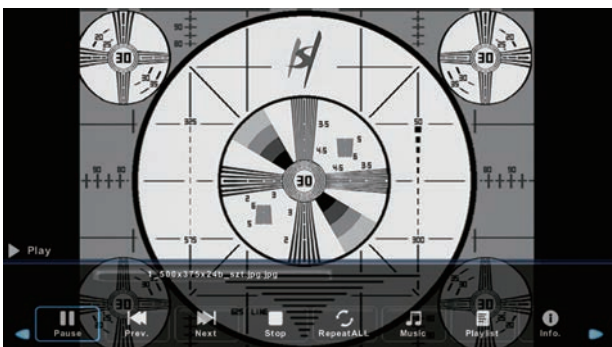

Music Menu

Press ◀ / ▶ button to select MUSIC in the main menu, then press **Enter** button to enter.

Press **Exit** button to return to the previous menu and exit menu to quit.

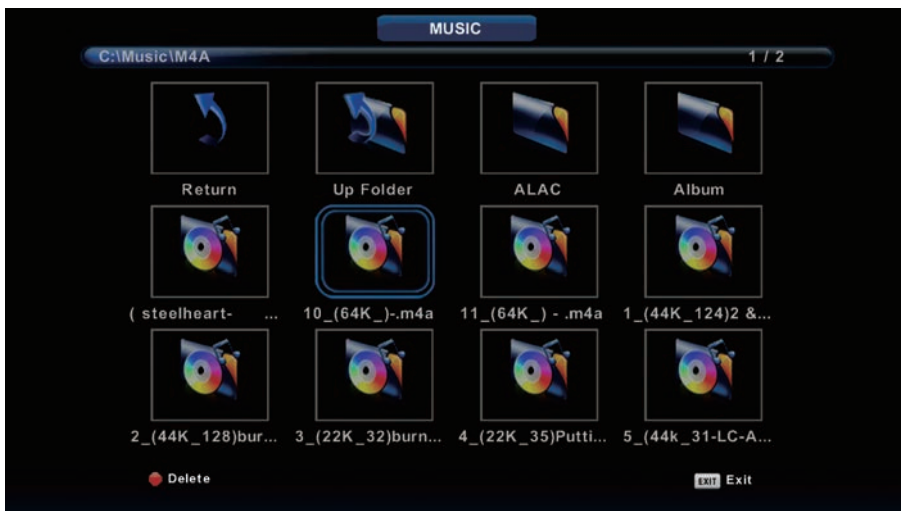

Press ◀ / ▶ button to select drive disk you want to watch, then press **Enter** button to enter.

Press ◀ / ▶ button to select return option to the previous menu.



Movie Menu

Press ◀ / ▶ button to select MOVIE in the main menu, then press **Enter** button to enter.
Press **Exit** button to return to the previous menu and exit menu to quit.

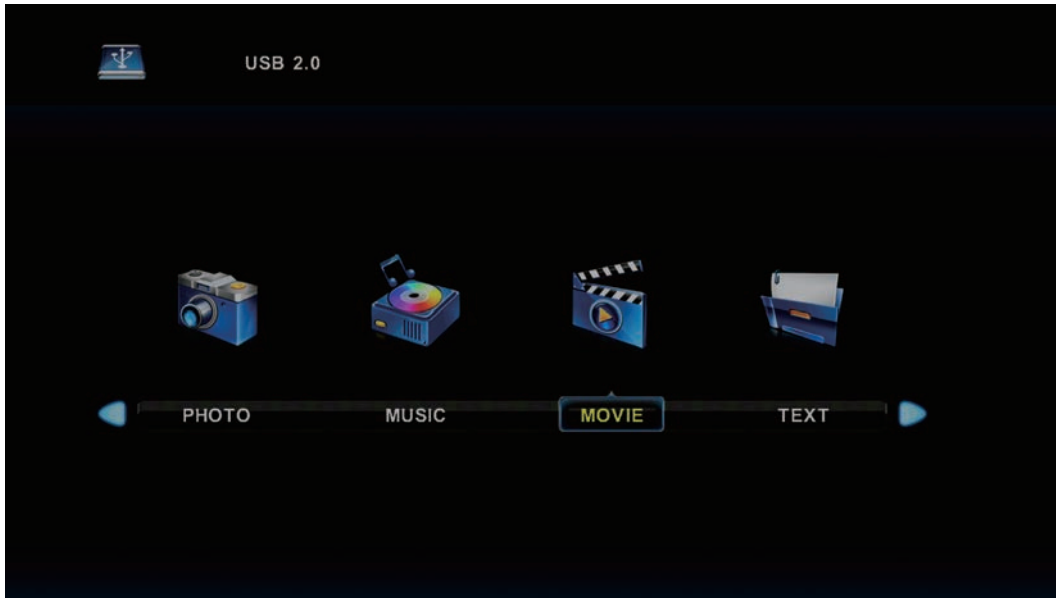

Press ◀ / ▶ button to select drive disk you want to watch, then press **Enter** button to enter.

Press media button to play the selected movie.

Press display button to select menu in the bottom you want to run, then press **Enter** button to operate.

Press **Exit** button to back to the previous menu and exit button to quit the entire menu.

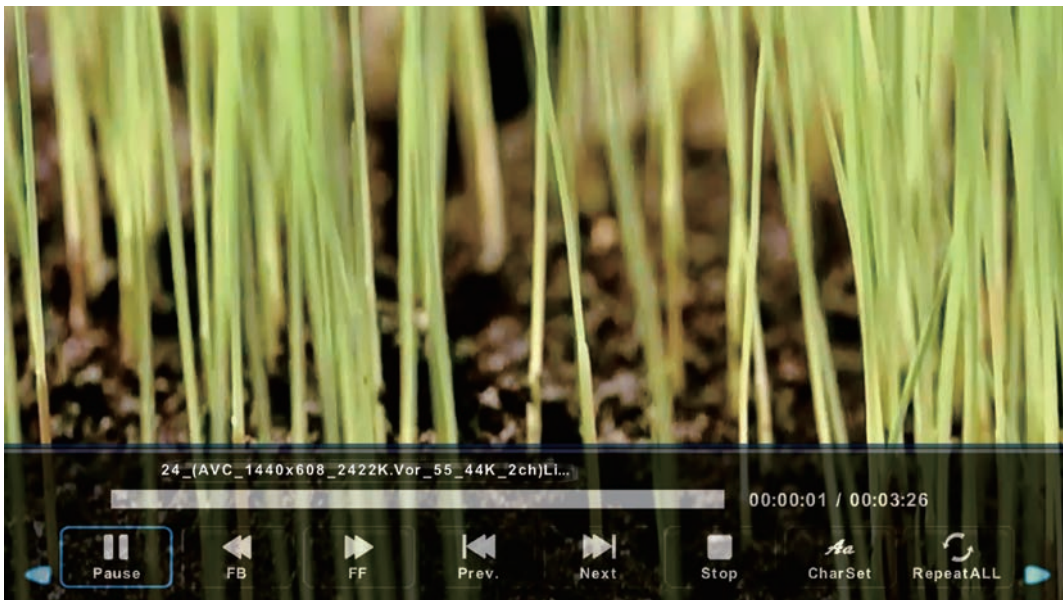

Text Menu

Press ◀ / ▶ button to select TEXT in the main menu, then press **Enter** button to enter.

Press **Exit** button to return to the previous menu and exit menu to quit.



Press ◀ / ▶ button to select drive disk you want to watch, then press **Enter** button to enter.

Press ◀ / ▶ button to select return option to back to the previous menu.

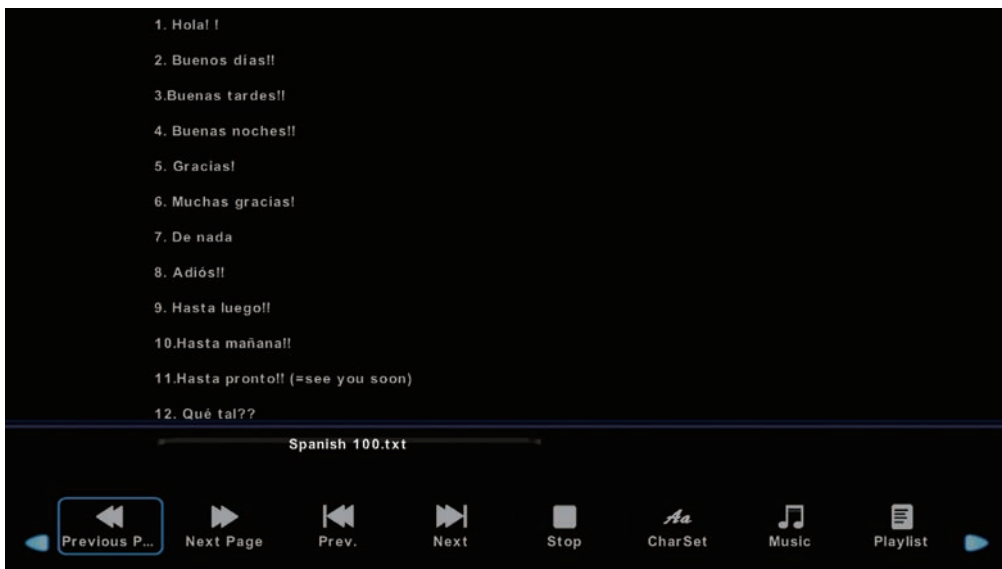

USB

USB Multimedia Playback Format

Media	File Ext	Codec		Remark	
		Video	Audio		
Movie	.avi	MJPEG	MP3,WMA*, AAC,MP2, PCM,AC3*,	Max Resolution And Frame Rate 640*480@30fps Max Data Rate: 10 Mbps	
		Xvid,MPEG-2 MPEG-4,Divx* H.264		Max Resolution And Frame Rate 1920*1080@30fps Max Data Rate: 20 Mbps	
	mp4	MPEG-2,MPEG-4,Divx* H.264			
	.ts/ .trp	MPEG-2 H.264			
	.mkv/ .mov	MPEG-4 H.264			
	.mpg	MPEG-1,MPEG-2			
	.dat	MPEG-1			MP2
	.vob	MPEG-2		Max Resolution: 720*576 Max Data Rate: 20 Mbps	
.rm/ .rmvb	RV8*,RV9*,RV10*	COOK*	Max Resolution And Frame Rate 1280*720@30fps Max Data Rate: 10 Mbps		
Music	.mp3	--	MP3	Sample Rate: 32k~48KHz Bit Rate: 32k~320kbps Channel: Mon/Stereo	
	.wma	--	WMA	Sample Rate: 8k~48KHz Bit Rate: 128k~320kbps Channel: Mon/Stereo	
	.m4a/ .aac	--	ACC	Sample Rate: 32k~48KHz Bit Rate: 128k~442kbps Channel: Mon/Stereo	
Photo	.jpg/ .jpeg	Progressive JPEG		Max Resolution: 1024*768	
		Baseline JPEG		Max Resolution: 15360*8640	
	.bmp	--		Max Resolution: 9600*6400	
	.png	Non-Interlaced		Max Resolution: 9600*6400	
		Interlaced		Max Resolution: 1280*800	
Text	.txt	ANSI/UNICODE GB/UTF8		File Size: Max 1MB	

File system:Hi Speed FS,FAT32,FAT16,NTFS(NTFS compressed file is not supported).

Note:

- 1.Licenses involved in specifications above are supposed to be obtained by customers themselves, eg:AC3 and Divx.
- 2.MP4 cannot support GMC.
- 3.Table above video / audio codec with "*" need to get Dolby patents, otherwise can not be used.

PC HDMI Signal Modes

PC Signal Modes

Resolution	Refresh(Hz)	Rate(KHz)
1920*1080	60	67.5
1680*1050	60	64.7
	60	65.3
1440*900	60	55.5
	60	59.5
1280*1024	60	63.5
1024*768	60	48.4
	70	56.5
	75	60.0
800*600	60	37.9
	70	47.2
	75	46.9
640*480	60	31.5
	70	37.9
	75	37.5
720*400	70	31.5

HDMI Signal Modes

Resolution	Line frequency(KHz)	Field frequency(Hz)
720*480(480i)	15.734	60.00
720*480(480P)	31.468	59.94
720*576(576i)	15.625	50.00
720*576(576P)	31.25	50.00
1280*720(720P)	45.00	60.00
1920*1080(1080i)	28.125	50.00
1920*1080(1080P)	33.75	60.00
3840*2160(4K)	33.75	60.00

HELP

No Power	Check the AC cord of LED TV is plus in or not. If still no power, please Pull out the plug and replug in after 60 seconds. And open the TV again
Signal receive not properly	<ul style="list-style-type: none"> To cause double image or phantom if there has high building or high mountain round TV. You can adjust image effect by manually operation: consult instruction of vernier regulation or change the direction of external antenna. If you use the indoor antenna . under certain circumstance, receive will be more difficult .So you can change the direction of the antenna to adjust the image effect . If can't change image receiving effect either , you have to use external antenna.
No picture	<ul style="list-style-type: none"> Check the antenna at the back of LED TV is connected properly or not. Try to select other channels and check whether the TV problem itself or not
but, Video is ok without audio	<ul style="list-style-type: none"> Increase the volume. Check the TV is in mute mode or not , and please press the mute button to make sound resume.
Audio is ok, but color error or no picture.	<ul style="list-style-type: none"> Increase contrast and brightness.
snow statics picture and noise	Check the antenna at the back of TV is connected or not.
Level broken line	vacuum, such as hair drier, Maybe has electrical appliance interfere· please turn off these kinds of electrical appliance, cleaner and so on.
Image or-Dual "simulacrum"	<ul style="list-style-type: none"> Perhaps the location for the antenna is not good. Use the tall beamed antenna can be improved quality of the display image
The LED TV no response with the Remote.	<ul style="list-style-type: none"> Operate the remote direct to the remote sensor on the TV. If still no response for the TV, please check if the plastic bag on the remote take or not. And check if the location for the battery is correct. Change the new battery. The TV will shift to the STAND BY if no response from the remote in the few minutes.
NO Video In (PC Mode)	<ul style="list-style-type: none"> Please check if the display cable connect to the VGA correcte . Please check if there has the bend on the display cable.
The screen is too bright or too dark (PC Mode)	<ul style="list-style-type: none"> Adjust the contrast ratio or brightness in the main menu.
PC Function no response	<ul style="list-style-type: none"> Check the computer setting in the state of compatible display resolution
Ripping line in RCA connecting	<ul style="list-style-type: none"> Please use good quality connecting cable.
Problem still exist	<ul style="list-style-type: none"> Unplug the power cable and wait for 30 seconds, then connect. If there is some problem with our TV, do not repair it by yourself, please contact with the customer service center.

SPECIFICATIONS

Screen Size	49"(124cm)DLED
Viewing angle	178°(Horizontal) / 178°(Vertical)
Contrast Ratio	4000:1
Center Luminance of white	300cd/m ²
TV system	PAL /SECAM BG/DK/I or PAL /NTSC M/MN
Video system	PAL/NTSC/SECAM
Preset Channels	1-199
Input/Output	IN:RF,miniAV in,miniYPbPr,VGA,PC Audio,USB2.0,HDMI*3,CI,SCART OUT:Earphone,COAX
Speaker Output	8W+8W
Power requirement	AC 100V-240V
Power consumption	110W
Power standby consumption	<0.5W
Accessories	User's manual Remote controller

NOTE:

- 1、TV in the TV state, no signal and no operation will be shut down automatically after 15 minutes.
- 2、This user manual is for reference only. Specifications are subject to change without notice.

The European Directive 2002/96 /EC on Waste Electrical and Electronic Equipment (WEEE) required that old household electrical appliances must not be disposed of in the normal unsorted municipal waste stream. Old appliances must be collected separately in order to optimize the recovery and recycling of the material they contain, and reduce the impact on human health and the environment. The crossed out “wheeled bin” symbol on the product remind you of your obligations that when you dispose of the appliance, it must be separately collected.

Besides that, waste batteries and/or accumulator must be removed prior to delivery of WEEE, through the separated collection channels provided for this purpose (distributors and/or facilities from Local Authorities)

In order to fulfill ruling UNE EN-60335, we indicate that if the flexible wire is damaged, it can only be replaced or repaired by a technical service recognized by NEVIR S.A. as per special tooling is required.

DECLARACIÓN DE CONFORMIDAD

NEVIR, S.A. declara bajo su responsabilidad que el aparato indicado cumple los requisitos de las siguientes directivas:

DIRECTIVA EMC

EN 55032:2012
EN 61000-3-2:2014
EN 61000-3-3:2013
EN 55020:200& +A11:2011

LOW VOLTAGE DIRECTIVA EEC

EN 60065:2014

DIRECTIVA ROHS

2011/65/EU

Descripción del aparato: **Televisor DLED UHD 49" (124.46 cm)**

Modelo NEVIR: **NVR-7603-49-4K-N**

Importador: **NEVIR, S.A.**

Dirección del importador: NEVIR, S.A.

C/ Canteros, 14

Parque Empresarial Puerta de Madrid

28830 San Fernando de Henares, Madrid



