

nevir[®]

NVR-7428-24RD-N

Televisor DLED HD 24" (60.96cm) con TDT/USB-R/HDMI

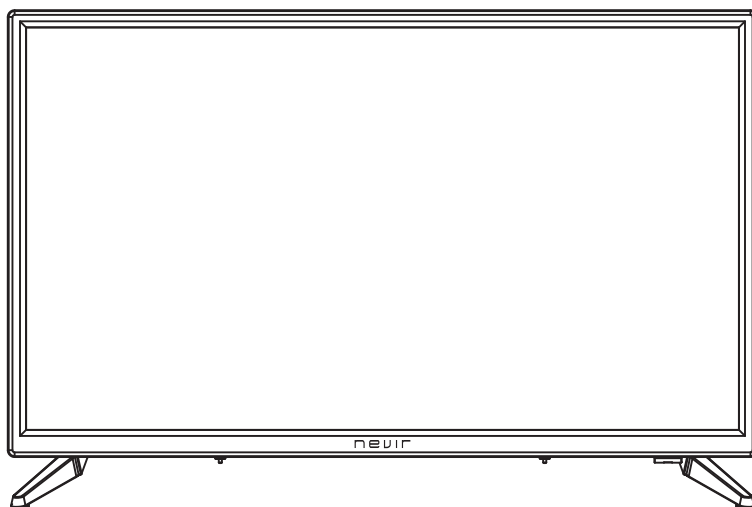

MANUAL DE INSTRUCCIONES

ÍNDICE

TABLA DE CONTENIDOS

Información de Seguridad.....	3
Precauciones Importantes de Seguridad.....	4

INSTALACIÓN Y CONEXIÓN DEL TELEVISOR

Instalación Soporte.....	5
Botones e interfaz del Televisor	6
Diagrama de Conexión de Dispositivos Externos.....	7
Instalación y Conexión del Televisor.....	8
Instalación Peanas.....	8

MANDO A DISTANCIA

Mando a distancia.....	9
------------------------	---

MENÚ

Menú Imagen.....	11
Menú Sonido.....	14
Menú Canal.....	16
Menú Bloqueo.....	20
Menú Configuración.....	23
Menú EPG (Guía Electrónica Programas).....	29

PC

Menú Ajustes PC.....	30
----------------------	----

MODO USB

Foto	31
Música.....	32
Video.....	32
Texto.....	33

INFORMACIÓN COMPLEMENTARIA

Ayuda.....	34
Especificaciones.....	36

Información de Seguridad

PRECAUCIÓN

RIESGO DE DESCARGA ELÉCTRICA. NO ABRIR.

Se emplean altos voltajes durante el funcionamiento de este producto. Para reducir el riesgo de una posible descarga eléctrica, no retire la cubierta de la cabina, consulte la puesta en marcha con personal de mantenimiento cualificado.

No intervenir nunca en el aparato en caso de disfunción (mala configuración o ajuste aproximado), para evitar todo riesgo de electrocución, sino recurrir inmediatamente al Servicio Consumidor para que efectúe el mantenimiento





El punto de exclamación dentro de un triángulo equilátero es para alertar al usuario de la presencia de importantes instrucciones de manejo incluidas en la bibliografía que acompaña al aparato.



Advertencia

El parpadeo con luz con un símbolo de flecha dentro de un triángulo equilátero es para alertar al usuario de la presencia de tensiones peligrosas no aisladas dentro de los alojamientos de los productos que pueden ser de suficiente magnitud como para constituir un riesgo de descarga eléctrica para las personas.

Precauciones Importantes de Seguridad

1. Lea las instrucciones.
2. Guarde estas instrucciones.
3. Preste atención a todas las advertencias.
4. Siga todas las instrucciones.
5. No utilice este aparato cerca del agua.
6. Límpielo sólo con un paño seco.
7. No bloquee las aperturas de ventilación. Instálelo conforme a las instrucciones del fabricante.
8. No lo instale cerca de fuentes de calor como radiadores, registradores de calor, estufas u otros aparatos (incluyendo amplificadores) que producen calor.
9. No anule el propósito de seguridad del enchufe polarizado o con toma de tierra. Un enchufe polarizado tiene dos clavijas con una de mayor tamaño que la otra. Uno con toma de tierra tiene dos clavijas y un tercer extremo conectado a tierra. Se proporcionan la clavija ancha y el tercer extremo para su seguridad. Cuando el enchufe suministrado no encaje en su toma de corriente, consulte con un electricista para sustituir la toma obsoleta.
10. Proteja el cable de alimentación para que nadie pueda pisarlo o aplastarlo, especialmente en enchufes, ladrones y en puntos donde salen del aparato.
11. Utilice sólo acoplamientos/accesorios especificados por el fabricante.
12.  Utilícelo sólo con el carro, estante, trípode, soporte o mesa especificada por el fabricante, o vendida junto con el aparato. Cuando se utiliza un carro, tenga precaución a la hora de mover la combinación de carro/aparato para evitar daños en caso de que se caiga.
13. Desconecte el aparato durante tormentas con rayos o cuando no vaya a utilizarse durante un periodo largo de tiempo.
14. Consulte todo el mantenimiento a personal de servicio cualificado. El mantenimiento es necesario cuando el aparato ha sufrido un daño de cualquier tipo, como un daño en el cable de alimentación de red eléctrica o en el enchufe, se ha derramado líquido o han caído objetos en el aparato, el aparato ha sido expuesto a la lluvia o a la humedad, no funciona con normalidad o se ha caído. Advertencia: Para reducir el riesgo de fuego o descarga eléctrica, no exponga este aparato a la lluvia o a la humedad.
15. Debe desconectarse el aparato del suministro principal colocando el interruptor de encendido/espera en la posición de espera (standby) y desenchufando el cable de alimentación del aparato de la toma CA de la red principal.
16. El enchufe de salida debe instalarse cerca del equipo y debe ser fácilmente accesible.
17. Este producto nunca debe colocarse en una instalación integrada como una estantería o estante a menos que exista una ventilación adecuada o sea conforme a las instrucciones del fabricante
18. No debe exponerse el aparato a goteos ni salpicaduras.
19. No coloque ninguna fuente de peligro sobre el aparato (p. ej. objetos llenos con líquido, velas encendidas).
20. Montaje en la Pared o el Techo: El aparato debe montarse en una pared o techo sólo como se recomienda por el fabricante.
21.  Nunca coloque el control remoto del televisor o las pilas cerca de llamas u otras fuentes de calor, incluyendo la luz directa del sol. Para evitar la propagación de un fuego, mantenga las velas u otras llamas lejos del control remoto del televisor y de las pilas en todo momento.
22. El terminal USB debe estar cargado con 0,5 A durante un funcionamiento normal.

Ensamblaje del Soporte del Televisor

Fijación del Televisor a la pared

1. En primer lugar, ponga el televisor sobre la mesa con cuidado y ponga algún paño suave sobre la mesa para evitar rayar la pantalla.
2. Utilice el destornillador para sacar los tornillos que están fijados en el estante trasero (la dirección de la flecha, consulte foto 1). Y extraiga el estante trasero (por favor extraiga los tornillos y el estante trasero con cuidado).
3. Tome un soporte que pueda fijar en la pared según el tamaño de la dirección de la flecha de la foto 2 y foto 3.
4. Taladre cuatro orificios en la pared (el tamaño sólo de referencia) coloque cuatro tornillos (piezas opcionales). Taladre los cuatro orificios de forma adecuada en la pared (el tamaño sólo de referencia) y coloque cuatro tornillos (piezas opcionales)
5. Según el paso 4, utilice el destornillador para fijar el tornillo en la parte trasera del televisor, luego cuelgue el televisor en la pared.

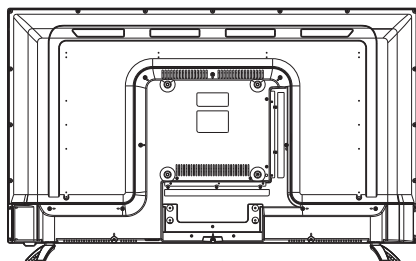

1

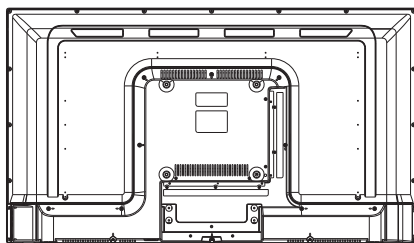

2

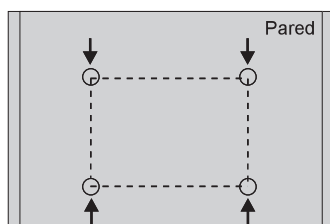

3

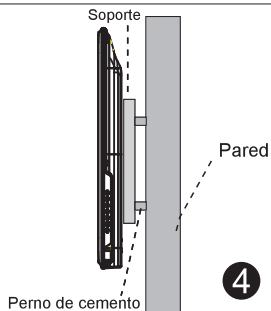

4

Nota:

1. El soporte fijado en la pared es una pieza opcional.
2. Cuando ensamble el televisor, debería no haber objetos alrededor ni delante y por favor mantenga la distancia de otros objetos.
3. Cuando ensamble el televisor, por favor pregunte a un especialista que lo fije para evitar cualquier peligro.
4. La imagen de fijación es sólo de referencia.
5. Por favor siga el manual del usuario en relación al ensamble del soporte para fijar el televisor.
6. Acople el soporte de montaje del conjunto de montaje de pared compatible VESA.

Descripción del producto

Botones del televisor e interfaz de terminal

Botones del televisor

Nota: La información siguiente es solo de referencia. La posición real y la disposición de los diferentes modelos pueden diferir.

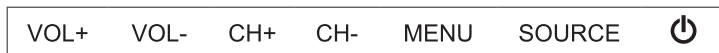

: Encienda o apague la alimentación.

SOURCE: selección de entrada de señal externa.

MENU: Muestra el MENÚ principal y confirma/selecciona elementos en el MENÚ.

CH+/-: Selecciona canales.

VOL+/-: Ajusta el volumen.

Interfaz de terminal

Nota: Las siguientes son las diferentes interfaces de terminal. La posición y disposición real, así como el número de los diferentes modelos pueden diferir.

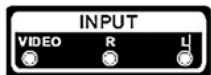

Entrada AV

Entrada de señal AV externa y canal de sonido derecho / izquierdo relevante.



Salida de AURICULARES

Cuando los auriculares están conectados, los altavoces estarán deshabilitados.



Salida AV

Salida de señal AV externa y canal de sonido pertinente derecho / izquierdo (algunos modelos no tienen esta interfaz).



Entrada USB

Solo para actualización de software.

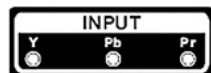

Entrada Y Pb Pr

Conéctese al terminal compuesto de su DVD/VIDEO(algunos modelos no tienen esta interfaz).



Salida COAXIAL

Conecte el receptor SPDIF.



Entrada SCART

estándar, da soporte a la entrada de señal RGB.y mixta Es una conexión para Europa (Algunos modelos no tienen esta interfaz)



Entrada HDMI

Entrada de señal digital desde un conector de vídeo HDMI.



RANURA CI

La entrada de lectura de tarjetas CI (interfaz común) requiere CAM (módulo de acceso condicional) utilizado para reproducir el televisor.



ANT 75

Conecte la entrada de antena / televisión por cable (75 / VHF / UHF).



Entrada VGA

Entrada de señal analógica para ordenador.



ENTRADA DE AUDIO PC

Entrada VGA y entrada de audio cuando hay una entrada de ordenador.

Diagrama de conexión del dispositivo externo

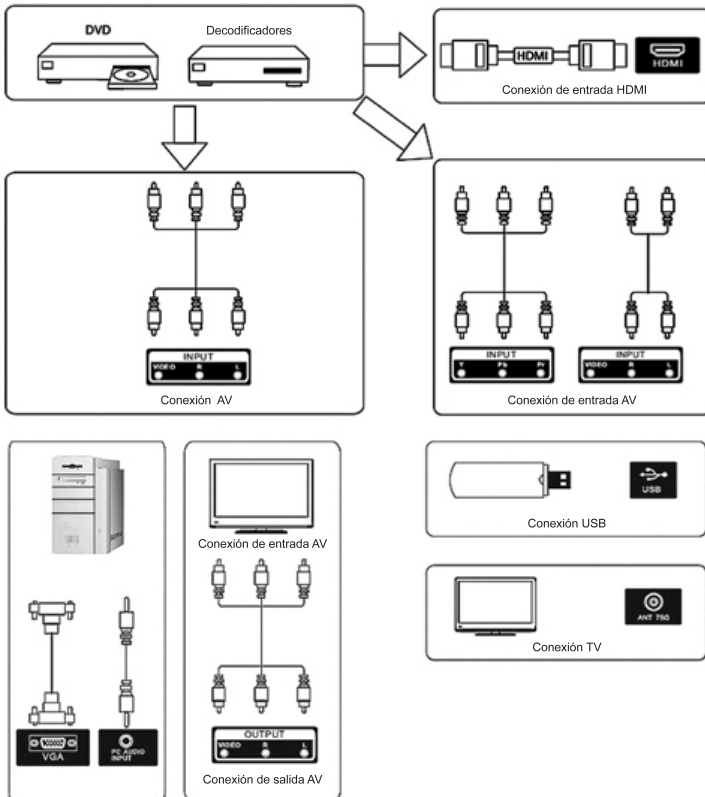

Instrucciones de Instalación del Estante del Televisor

1. Abra el embalaje y retire el televisor, los accesorios y las peanas laterales (Algunos modelos no tienen dichas peanas)
2. Para evitar daños o arañazos en el televisor, cúbralo con un paño y colóquelo sobre una mesa con el panel apoyado en la misma pero protegido con el paño.
3. Las peanas laterales se fijan con un "click" una vez colocadas en sus correspondientes ranuras según la dirección de la flecha .
4. Tras estos sencillos pasos, la instalación queda finalizada

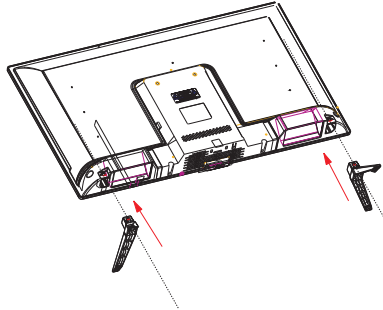

Instalación y conexión del televisor

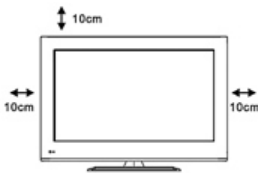

Configuración de la televisión

Coloque el televisor en un lugar firme que pueda soportar su peso.

Para evitar cualquier peligro, no coloque el televisor cerca del agua ni de fuentes de calefacción (como luces, velas, máquinas de calefacción), ni bloquee la ventilación de la parte posterior del televisor.

Conecte la antena y enchúfela a la corriente

1. Conecte el cable de la antena a la toma de antena situada en la parte posterior del televisor.
2. Enchufe el cable de alimentación del televisor (CA 100-240 V ~ 50/60 Hz).

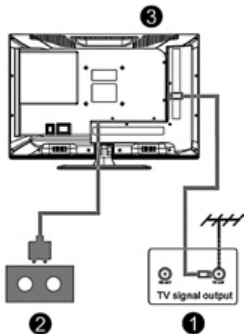

Encendido del televisor

3. Presione el botón de encendido del televisor y la luz indicadora cambiará a verde. Si el televisor está en modo de espera (si la luz es roja), presione el botón de encendido en el mando a distancia para encender el televisor.

Nota:

Esta imagen es solo para fines de referencia.

Control Remoto

- ENCENDIDO:** Encender el televisor o ponerlo en espera.
- SILENCIO:** Pulse este botón para silenciar el televisor. Vuélvalo a pulsar o pulse VOL + para que vuelva a sonar.
- 0-9:** Pulse los botones de 0 a 9 para seleccionar un canal de televisor directamente mientras ve la television. El canal se cambiará tras 2 segundos. También puede emplearse para introducir el número de página de teletexto, etc.
- DTV/ATV:** Cambiar entre TV analógica y digital
- ↺:** Volver al programa que se estaba viendo anteriormente.
- S.MODE:** Pulse para alternar entre los diversos ajustes de sonido.
- SLEEP:** Seleccione el plazo de tiempo antes de que el televisor se apague automáticamente.
- MTS:** Púlselo para buscar los modos NICAM.
- P.MODE:** Pulse para alternar entre los diversos ajustes de imagen.
- MENU:** Le permite navegar por los menús de pantalla.
- SOURCE:** Abre el menú principal, pulse para ir a la lista de fuentes
- ▲ ▼ ◀ ▶ ENTER:** Le permite navegar por los menús en pantalla y ajustar la configuración del sistema según sus preferencias.
- EXIT:** Salir del menú o submenú y cancelar la función en proceso (si fuera aplicable).
- DISPLAY:** Pulse para mostrar la información sobre la fuente y el canal.

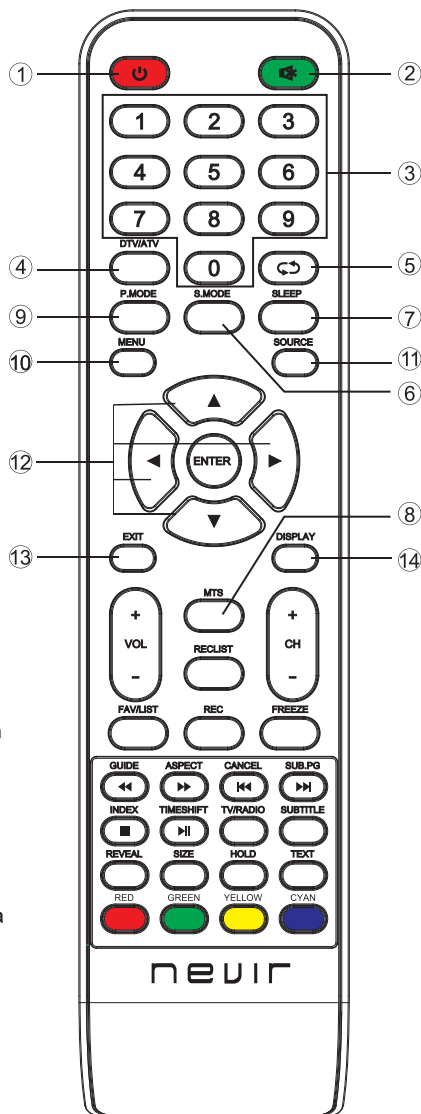

Colocación de la batería:

Retire la tapa del compartimento de la batería situada en la parte trasera del mando a distancia, deslizando la tapa hacia abajo y luego hacia afuera. Coloque dos pilas AAA dentro del compartimento de la batería con sus polos + y - alineados según las indicaciones. No mezcle pilas nuevas y antiguas ni varios tipos de pilas. Deslice la tapa hasta que oiga un clic que le indicará que se ha colocado correctamente.

Utilización del mando a distancia:

A no ser que se especifique lo contrario, el mando a distancia puede accionar todas las funciones del televisor.

Haga que el mando a distancia apunte siempre directamente hacia el sensor del mando situado en la parte frontal del televisor.

Control Remoto

15. **VOL+/VOL-**: Pulsar para aumentar/disminuir el nivel de sonido.
16. **TV/RADIO**: Le permite cambiar entre los modos de televisor y radio mientras está viendo un canal.
17. **GUIDE**: 1. Inicia la EPG (Guía electrónica de programas) 2. Retroceso rápido en PVR o Modo reproductor multimedia.
18. **TIME SHIFT**: 1. Función de Timeshift (pausa en directo) en el canal DTV. 2. Reproducción en PVR o en el modo de reproductor multimedia.
19. **CANCEL**: 1. Cuando se selecciona una página en el modo de texto, puede pasar un rato antes de que esté disponible. Si pulsa la tecla CANCEL, volverá al modo TV. Cuando se encuentre la página deseada, el número de página aparecerá en la parte superior de la imagen de TV. Pulse la tecla CANCEL para volver al modo texto y poder ver la página. 2. Capítulo anterior en PVR o en el modo de Reproductor multimedia
20. **INDEX**: 1. Solicitud de la página de índice en el modo Teletexto. 2. Salir de la función de reproducción en PVR o en el modo de Reproductor Multimedia.
21. **SIZE**: Cambiar el tamaño de pantalla en el modo teletexto.
22. **REVEAL**: Mostrar u ocultar las palabras ocultas.
23. **BOTONES DE COLORES**: Para alternar entre las partes analógicas en teletexto, seleccionar elementos en el menú de las partes digitales y en la práctica del MHEG5 en el menú DVB.
24. **CH+/CH-**: Pulsar para pasar los canales.
25. **FAV/LIST**: Pulsar para abrir la lista de favoritos. A continuación, podrá elegir su canal favorito.
26. **ASPECT**: 1. Seleccionar el tamaño de imagen. 2. Avance rápido en PVR o en el modo de Reproductor multimedia
27. **FREEZE**: Pulsar para congelar la imagen
28. **SUB. PG**: 1. Pulsar para acceder a subpágina. 2. Siguiente capítulo en PVR o en el modo de Reproductor multimedia.
29. **SUBTITLE**: Mostrar y ajustar el idioma en DTV actual.
30. **HOLD**: Activar o desactivar la visualización mantenida de la página actual.
31. **TEXT**: Activar y desactivar el teletexto.
32. **RECLIST**: Mostrar la lista de grabaciones.
33. **REC**: Comenzar a grabar en modo PVR.

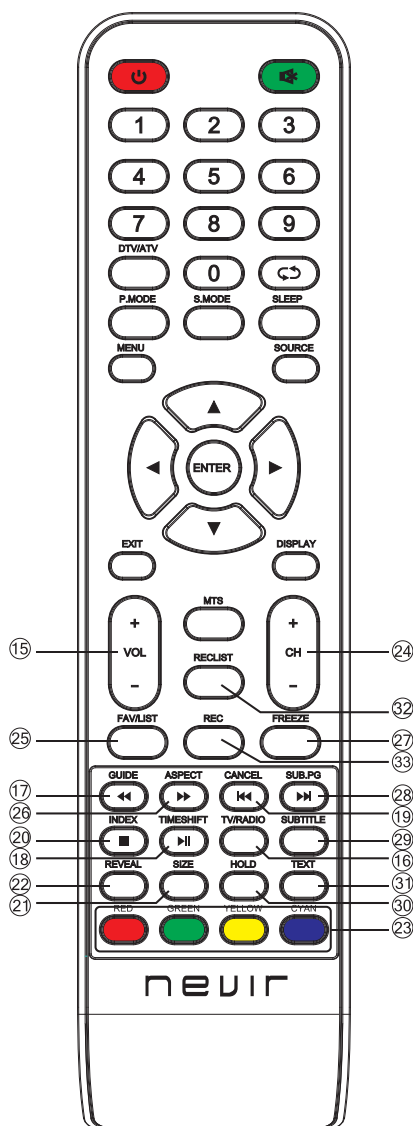

Uso del Mando a distancia:

A menos que se indique lo contrario, el mando a distancia puede operar todas las funciones del televisor.

Siempre apunte el mando a distancia directamente al sensor remoto que se encuentra frente al televisor.

Menú DTV

Menú de imagen

Pulse el botón **MENU** para mostrar el menú principal.

Presione el botón ◀ / ▶ para seleccionar **PICTURE** en el menú principal, luego presione **ENTER** / ▼ para acceder.

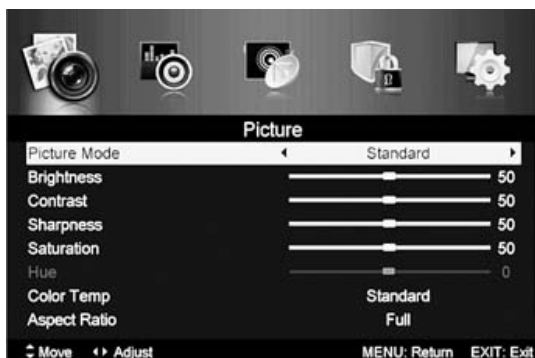

1. Presione el botón ▼ / ▲ para seleccionar la opción que desea ajustar en el menú **PICTURE**.
2. Presione el botón **ENTER** / ◀ / ▶ para ajustar.
3. Después de finalizar su ajuste, presione el botón **MENU** para regresar al menú anterior.

Menú de sonido

Pulse el botón **MENU** para mostrar el menú principal.

Presione el botón ◀ / ▶ para seleccionar **SOUND** en el menú principal, luego presione **ENTER** / ▼ para acceder.

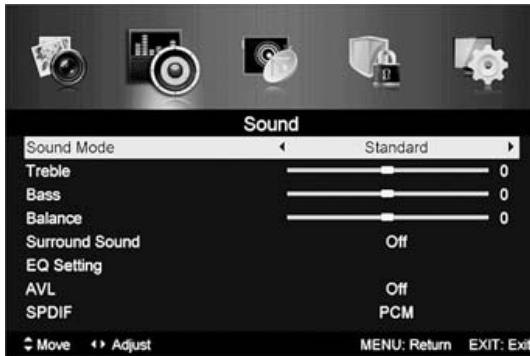

1. Presione el botón **▼ / ▲** para seleccionar la opción que desea ajustar en el menú **SOUND**.
2. Presione el botón **ENTER / ◀ / ▶** para ajustar.
3. Después de finalizar su ajuste, presione el botón **MENU** para regresar al menú anterior.

MODO Imagen

Presione el botón **▼ / ▲** para seleccionar **Picture Mode** (Modo de imagen), luego presione el botón **◀ / ▶** para seleccionar.

CONSEJOS: Puede presionar el botón **PMODE** para cambiar el modo de imagen directamente.

Brillo / Contraste / Nitidez / Saturación / Tono

Presione el botón **▼ / ▲** para seleccionar su opción, luego presione el botón **◀ / ▶** para ajustar.

Brillo Ajusta la salida de percepción visual de toda la imagen. Esto afectará a la luminosidad de la imagen.

Contraste Ajusta la intensidad de realce de la imagen, pero la sombra de la imagen permanece invariable.

Nitidez Ajusta la nitidez de los detalles de la imagen.

Saturación Ajusta la saturación del color según sus propias preferencias.

Tono Use este modo para compensar los cambios de color debido a la transmisión en el modo NTSC.

Temp. color Cambia el modelo de color general de la imagen.

Presione el botón ▼ / ▲ para seleccionar **Temp. color**, luego presione el botón ◀ / ▶ para seleccionar **Estándar / Fría / Cálida**.

Estándar proyecta una imagen vívida.

Fría proyecta una imagen ligeramente azulada.

Cálida proyecta una imagen de tonalidades rojas.

Relación de aspecto

Presione el botón ▼ / ▲ para seleccionar **Aspect Ratio** (Relación de aspecto), luego presione el botón ◀ / ▶ para seleccionar entre **Full / 4:3 / Zoom1 / Zoom2**, para seleccionar el formato de visualización disponible.

Configuración avanzada

Ajuste las características avanzadas de video para afinar la imagen.

Presione el botón ▼ / ▲ para seleccionar **Advanced Settings** (Configuración avanzada), y luego presione el botón **ENTER / ▶** para acceder al submenú.



NR

Configure las opciones para reducir el ruido de vídeo.

Presione el botón ▼ / ▲ para seleccionar **NR**, luego presione el botón ◀ / ▶ para seleccionar entre

Apagado Selecciónelo para desactivar la detección de ruido de vídeo.

Débil Detecta y reduce el ruido de vídeo bajo.

Medio Detecta y reduce el ruido de vídeo moderado.

Fuerte Detecta y reduce el ruido de vídeo elevado.

Contraste dinámico

ajuste automáticamente el detalle y el brillo.

Presione el botón ▼ / ▲ para seleccionar **Dynamic Contrast** (Contraste dinámico), luego presione el botón ◀ / ▶ para seleccionar.

Modo de sonido

Presione el botón ▼ / ▲ para seleccionar el **Audio Mode** (Modo de audio), luego presione el botón ◀ / ▶ para seleccionar.

CONSEJOS: Puede presionar el botón **SMODE** del mando a distancia para cambiar el modo de sonido directamente.

- Estándar** Produce un sonido equilibrado en todos los entornos.
- Música** Conserva el sonido original. Ideal para programas musicales.
- Personal** Seleccione para personalizar la configuración de la imagen.
- Películas** Mejora los agudos y graves para una mejor experiencia de sonido.

Agudos / Graves / Balance

Presione el botón ▼ / ▲ para seleccionar su opción, luego presione el botón ◀ / ▶ para ajustar.

- Agudos** Ajusta el nivel de agudos. Aumenta o disminuye los sonidos agudos.
- Bajos** Ajusta el nivel de bajos. Aumenta o disminuye los sonidos de tonos bajos.
- Balance** Ajusta el balance entre los altavoces izquierdo y derecho para adaptarse a su posición de escucha.

Sonido envolvente

Presione el botón ▼ / ▲ para seleccionar **Surround Sound** (Sonido Envolvente), luego presione el botón ◀ / ▶ para seleccionar activado o desactivado.

Configuración de EC

Ajusta la curva del ecualizador de 7 bandas.

Presione el botón ▼ / ▲ para seleccionar **EQ Setting** (Configuración de EC), luego presione el botón **ENTER** / ▶ para acceder al submenú.

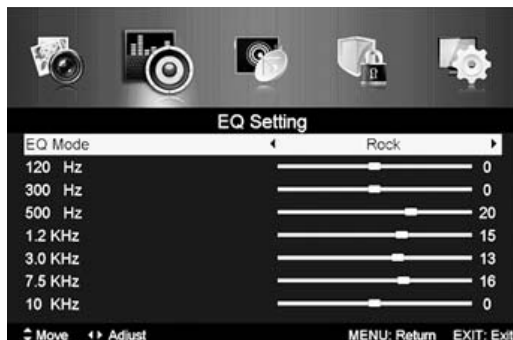

AVL

Reduce automáticamente los cambios bruscos de volumen, por ejemplo, al cambiar de canal.

Presione el botón ▼ / ▲ para seleccionar **AVL**, luego presione el botón ◀ / ▶ para seleccionar encendido o apagado.

SPDIF

Presione el botón ▼ / ▲ para seleccionar **Digital Output** (Salida digital), luego presione el botón ◀ / ▶ para seleccionar **Apagado / Automático / PCM**.

Descripción de audio

Presione el botón ▼ / ▲ para seleccionar Audio Description (Descripción de audio), luego presione el botón **ENTER** / ▶ para acceder al submenú.



Modo

Presione el botón ▼ / ▲ para seleccionar **Modo**, luego presione el botón ◀ / ▶ para seleccionar encendido o apagado. Cuando el modo está encendido, el volumen puede ser ajustado por los usuarios.

Tipo de sonido

Presione el botón ▼ / ▲ para seleccionar **Sound Type** (Tipo de sonido), luego presione el botón ◀ / ▶ para seleccionar.

NOTA:

Balance: Este elemento se puede ajustar a la salida del altavoz, ya que permite al usuario escuchar mejor en su posición.

AVL: Este elemento se puede usar para reducir automáticamente la diferencia de volumen entre canales y programas.

Esta función iguala el volumen general y también reduce la fluctuación del sonido.

Menú de canales

Pulse el botón **MENU** para mostrar el menú principal.

Presione el botón ◀ / ▶ para seleccionar **CANAL** en el menú principal, luego presione **ENTER** / ▼ para aceptar.



1. Presione el botón ▼ / ▲ para seleccionar la opción que desea seleccionar en el menú **CANAL**.
2. Presione **ENTER** para acceder al submenú.
3. Presione el botón **MENÚ** para volver al menú anterior.

Tipo de sintonizador

Presione el botón ▼ / ▲ para seleccionar **Tuner Type** (Tipo de sintonizador), luego presione el botón ◀ / ▶ para seleccionar **antena** o **cable**.

Exploración automática

Presione el botón ▼ / ▲ para seleccionar **Auto Scan** (Sintonización automática), luego presione el botón **ENTER** / ▶ para acceder al submenú.

El tipo de sintonizador es **antena**



El tipo de sintonizador es **cable**



País

Presione el botón ◀ / ▶ para seleccionar el **País**.

Modo

Presione el botón ◀ / ▶ para seleccionar Modo: **DTV+ATV**, **DTV**, **ATV**.

Tipo de sintonización

Presione el botón ◀ / ▶ para seleccionar **Scan Type** (Tipo de sintonización): Avanzada, rápida, completa.

ID de red

Presione el botón ◀ / ▶ para seleccionar **Network ID** (ID de red): Automática o introducir números digitales.

Frecuencia

Presione el botón ◀ / ▶ para seleccionar **Frequency** (Frecuencia): Automática o introducir números digitales.

Frecuencia de símbolo

Presione el botón ◀ / ▶ para seleccionar **Symbol Rate** (Frecuencia de símbolo): Automática o introducir números digitales.

Inicio

Presione el botón **ENTER** / ▶ para iniciar la búsqueda automática.

Primero buscará canales digitales y luego canales analógicos.

Antes de ejecutar la búsqueda automática de canales, confirme si su tipo de antena es **antena** o **cable**.

Una configuración incorrecta del tipo de señal puede traducirse en no encontrar ningún canal.

Sintonización manual

Busque canales manualmente.

Presione el botón ▼ / ▲ para seleccionar Manual Scan (Sintonización manual), luego presione el botón **ENTER** / ▶ para acceder al submenú.



Sintonización manual digital

Presione el botón **▼ / ▲** para seleccionar **Digital Manual Scan** (Sintonización manual digital), luego presione el botón **ENTER / ►** para acceder al submenú.

El tipo de sintonizador es **antena** El tipo de sintonizador es **cable**



ID de red

Presione el botón **◀ / ►** para seleccionar **Network ID** (ID de red): Automática o introducir números digitales.

Frecuencia

Presione el botón **◀ / ►** para seleccionar **Frequency** (Frecuencia): Automática o introducir números digitales.

Frecuencia de símbolo

Presione el botón **◀ / ►** para seleccionar **Symbol Rate** (Frecuencia de símbolo): Automática o introducir números digitales.

Modulación

Presione el botón **◀ / ►** para seleccionar **Modulation** (Modulación): Automática, 16-QAM, 32-QAM, 64-QAM, 128-QAM, 256-QAM.

Inicio

Presione **ENTER / ►** para iniciar la búsqueda de canales.

Sintonización manual analógica

Presione el botón **▼ / ▲** para seleccionar **Analog Manual Scan** (Sintonización manual analógica), luego presione el botón **ENTER / ►** para acceder al submenú.

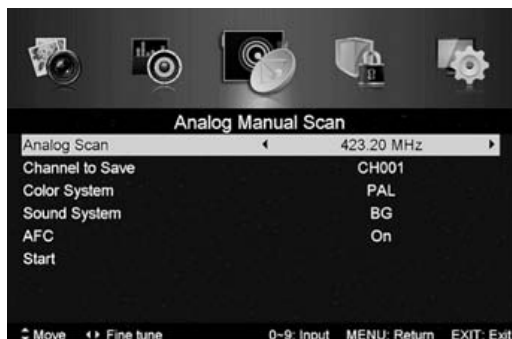

Sintonización analógica

Presione el botón ◀ / ▶ para seleccionar **Analog Scan** (Sintonización analógica).

Guardar un canal

Presione el botón ◀ / ▶ para seleccionar **Channel to Save** (Guardar un canal).

Sistema de color

Presione el botón ◀ / ▶ para seleccionar **Color System** (Sistema de color): auto, PAL o SECAM.

Sistema de sonido

Presione el botón ◀ / ▶ para seleccionar **Sound System** (Sistema de sonido): auto, DK, BG, I o L.

AFC

Control automático de frecuencia (en inglés).

Presione el botón ◀ / ▶ para seleccionar encendido o apagado.

Inicio

Presione el botón **ENTER** / ▶ para iniciar la búsqueda de canales.

Editar canal

Presione el botón ▼ / ▲ para seleccionar **Channel Edit** (Edición de canal), luego presione el botón **ENTER** / ▶ para acceder al submenú.



Las tres teclas de colores son teclas de atajo para programar los canales.

Primero presione ▼ / ▲ para resaltar el canal que desea eliminar, mover u omitir, y luego:

Pulse el botón **rojo** para eliminar el canal.

Pulse el botón **verde** para omitir el canal seleccionado.

(el televisor saltará automáticamente el canal cuando utilice **CH+/-** para ver los canales).

Pulse el botón **azul** para configurar el canal a un estado en movimiento. Luego presione **▼ / ▲** para moverlo a la posición que desea, y luego presione el botón azul de nuevo para finalizar la operación.

Interfaz común

Presione el botón **▼ / ▲** para seleccionar **Common Interface** (Interfaz común), luego presione **ENTER** para acceder al submenú. Esto solo está disponible cuando hay una «tarjeta CI» en DTV.



Información de la señal

Presione el botón **▼ / ▲** para seleccionar **Signal Information** (Información de señal), luego presione Enter para verificar la información detallada de la señal. Esto solo está disponible cuando hay «señal» en DTV.



Menú Bloquear sistema

Pulse el botón **MENU** para mostrar el menú principal.

Presione el botón **◀ / ▶** seleccione **LOCK SYSTEM** en el menú principal, luego presione **ENTER / ▼** para aceptar.

Modo Hotel

1. Pulse el botón / en el mando a distancia para seleccionar el modo de hotel en el menú de bloqueo.
2. Pulse el botón Enter del mando a distancia para entrar en el submenú.
3. Después de finalizar su ajuste, pulse el botón MENU para guardar y volver al menú anterior.



Modo Hotel

Pulse el botón ▼ / ▲ para seleccionar el modo de hotel, luego pulse el botón / para seleccionar encendido o apagado.

Bloqueo de origen

Presione el botón ▼ / ▲ para seleccionar Source Locke, luego presione el botón Enter para entrar en el menú submenú para seleccionar.

Fuente predeterminada

Presione el botón ▼ / ▲ para seleccionar Default Source, luego presione el botón Enter para entrar en el submenú para seleccionar.

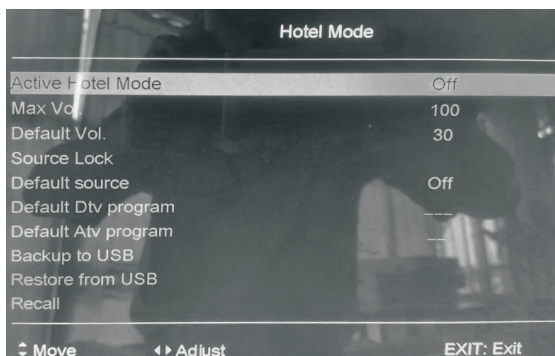



1. Presione el botón **▼ / ▲** para seleccionar la opción que desea ajustar en el menú **LOCK SYSTEM**.
2. Presione el botón **ENTER / ◀ / ▶** para ajustar.
3. Después de finalizar su ajuste, presione el botón **MENU** para regresar al menú anterior.

La contraseña predeterminada es **0000** y, en caso de que olvide lo que configuró, llame al Servicio de Atención al Cliente.



Habilitar

Presione el botón **▼ / ▲** para seleccionar **Habilitar**, luego presione el botón **◀ / ▶** para seleccionar Encendido o Apagado.

Las opciones **Bloqueos de canal**, **Clasificación parental** y **Bloqueo de teclado** están disponibles cuando esta opción está habilitada.

Bloqueos de canal

Presione el botón **▼ / ▲** para seleccionar **Channel Locks** (Bloqueos de canal), luego presione el botón **ENTER / ▶** para acceder al menú secundario.



Clasificación parental

Presione el botón **▼ / ▲** para seleccionar **Parental Rating** (Clasificación parental), luego presione el botón **◀ / ▶** para seleccionar.

Bloquear teclado

Se configura para evitar que sea utilizado por niños pequeños, o que se use de otra manera inesperada.

Presione el botón **▼ / ▲** para seleccionar **Lock Keypad** (Bloquear teclado), luego presione el botón **◀ / ▶** para seleccionar Activar o Desactivar.

Nueva contraseña

Presione el botón **▼ / ▲** para seleccionar **New Password** (Nueva contraseña), luego introduzca un número de 4 dígitales de su elección para establecerla dos veces.

Eliminar bloqueo

Presione el botón **▼ / ▲** para seleccionar **Clear Lock** (Eliminar bloqueo).

Menú de configuración

Pulse el botón **MENU** para mostrar el menú principal.

Presione el botón **◀ / ▶** para seleccionar **SETUP** en el menú principal, luego presione **ENTER / ▼** para aceptar.





- Presione el botón **▼ / ▲** para seleccionar la opción que desea ajustar en el menú **SETUP**.
- Presione el botón **ENTER / ◀ / ▶** para ajustar.
- Después de finalizar su ajuste, presione el botón **MENU** para guardar y volver al menú anterior.

Idioma OSD

Al seleccionarlo, aparecerá un menú de idiomas **OSD**. El inglés está seleccionado como predeterminado.

Presione el botón **▼ / ▲** para seleccionar **OSD Language** (Idioma OSD), luego presione el botón **◀ / ▶** para aceptar.

Idiomas de audio

Al seleccionarlo, se mostrarán los idiomas de audio. El inglés está seleccionado como predeterminado.

Presione el botón **▼ / ▲** para seleccionar **Audio Languages** (Idiomas de audio), luego presione **ENTER** para acceder al submenú.

Presione el botón **▼ / ▲ / ◀ / ▶** para seleccionar el **idioma principal de audio** y el **idioma secundario**.



Subtítulos

Al seleccionarlo, se mostrarán los idiomas de los subtítulos. El inglés está seleccionado como predeterminado.

Presione el botón ▼ / ▲ para seleccionar **Subtitle** (Subtítulo), luego presione **ENTER** para acceder al submenú.



Modo

Presione el botón ▼ / ▲ para seleccionar **Mode**, luego presione el botón ◀ / ▶ para seleccionar encendido o apagado.

Presione el botón ▼ / ▲ / ◀ / ▶ para **seleccionar el idioma principal** de subtítulos y el **idioma secundario** de estos.

Personas con discapacidad auditiva

Presione el botón ▼ / ▲ para seleccionar **Hearing Impaired** (Personas con discapacidad auditiva), luego presione el botón ◀ / ▶ para seleccionar encendido o apagado.

Teletexto

Ajusta la configuración del teletexto. Solo disponible con las fuentes DTV, ATV, AV, SV y SCART.

Presione el botón ▼ / ▲ para seleccionar Teletext (Teletexto), luego presione el botón **ENTER** / ▶ para acceder al submenú.



En la fuente de DTV, presione el botón ◀ / ▶ para seleccionar **Digital Teletext Language** (Idioma de teletexto digital) y **Decoding Page Language** (Lenguaje de página de descodificación). En origen de ATV, AV, SV y SCART, presione el botón ◀ / ▶ para seleccionar **Decoding Page Language** (Lenguaje de página de decodificación).

Ajuste de modo

Presione el botón ▼ / ▲ para seleccionar **Mode Setting** (Ajuste de modo).



Ajustes de hora

Presione el botón ▼ / ▲ para seleccionar **Time Settings** (Ajustes de hora), luego presione el botón **ENTER** / ▶ para acceder al submenú.



Temporizador de OSD

Presione el botón ▼ / ▲ para seleccionar **OSD Time** (Temporizador de OSD), presione el botón ◀ / ▶ para aceptar (tiempo OSD disponible: desactivado, 10 segundos, 20 segundos, 30 segundos, 60 segundos).

Temporizador de apagado automático

Establece un temporizador para apagar el televisor automáticamente.

Presione el botón ▼ / ▲ para seleccionar **Sleep Timer** (Temporizador de apagado automático), presione el botón ◀ / ▶ para seleccionar

(temporizador de apagado automático disponible: desactivado, 5 minutos, 15 minutos, 30 minutos, 60 minutos, 90 minutos, 120 minutos, 240 minutos).

Apagado automático

Presione el botón ▼ / ▲ para seleccionar **Auto Sleep** (Apagado automático), presione el botón ◀ / ▶ para seleccionar desactivado, 3 horas, 4 horas o 5 horas.

Zona horaria

Seleccione su zona horaria.

Presione el botón ▼ / ▲ para seleccionar **Time Zone** (Zona horaria), luego presione el botón **ENTER** / ▶ para acceder al submenú.



Tiempo

Presione el botón ▼ / ▲ para seleccionar **Time** (Hora), luego presione el botón **ENTER** / ▶ para acceder al submenú.

Al configurar **Auto Sync** to **Off** (Sincronización automática en apagado), podrá configurar manualmente la hora.

Nota: En caso de pérdida de potencia, la configuración del reloj se perderá.

Configuración de PVR

Presione el botón ▼ / ▲ para seleccionar **PVR Settings** (Configuración de PVR) luego presione el botón **ENTER** / ▶ para acceder al submenú. Esto comprobará el USB.



Presione el botón ◀ / ▶ para seleccionar **File Manager** (Administrador de archivos), luego presione Enter para acceder al submenú.



Presione el botón ▼ / ▲ para seleccionar **Device List** (Lista de dispositivos), luego presione ENTER para acceder al submenú.



Presione el botón ▼ / ▲ para seleccionar **Scheduled Record** (Registro programado), luego presione Enter para acceder al submenú.

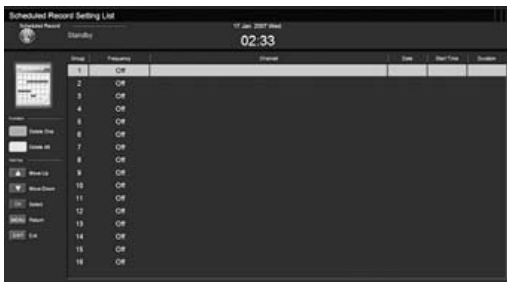

Primera configuración

Presione el botón ▼ / ▲ para seleccionar **First Time Setup** (Primera configuración), luego presione **ENTER** para acceder.

Reiniciar

Presione el botón ▼ / ▲ para seleccionar **Reset** (Reiniciar), luego presione **ENTER** para acceder al submenú.

Si está seguro de que desea reiniciar, presione **Yes** (Sí).

Menú EPG

Presione el botón **EPG** en el mando a distancia para acceder al menú EPG.

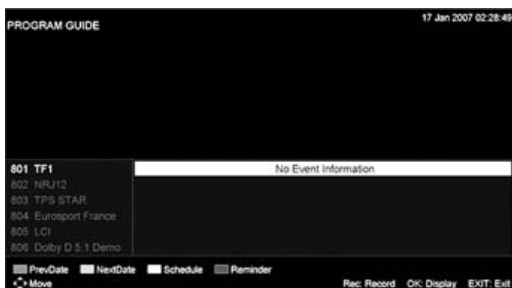

Pulse el botón **ROJO** para mostrar la fecha anterior.

Pulse el botón **VERDE** para mostrar la fecha siguiente.

Pulse el botón **AMARILLO** para verificar la configuración que ha introducido antes.

Pulse el botón **AZUL** para establecer una hora de recordatorio para un programa que desea ver.

Cambio de hora

Presione Pausa cuando el programa se está reproduciendo en la fuente DTV para iniciar el **cambio horario**.



La barra **blanca** muestra el progreso de la grabación.

La barra **azul** muestra el progreso de la reproducción.

PC

Menú de configuración del ordenador

Presione el botón **INPUT** en el mando a distancia para seleccionar PC.

Presione el botón **MENU** en el mando a distancia para mostrar el menú principal.

Presione el botón ◀ / ▶ en el mando a distancia para seleccionar **PC SETTING** (CONFIGURACIÓN DE PC) en el menú principal.

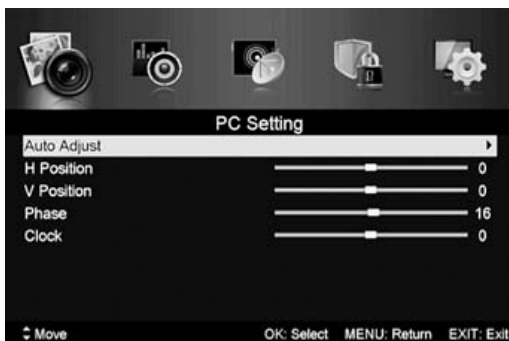

1. Presione el botón ▼ / ▲ en el mando a distancia para seleccionar la opción que desea ajustar en el menú **PC SETTING** (CONFIGURACIÓN DE PC).
2. Presione **ENTER** en el mando a distancia para ajustarlo.
3. Después de finalizar su ajuste, presione el botón **MENU** para regresar al menú anterior.

Ajuste automático

Presione el botón **ENTER** / ▶ para ajustar automáticamente la pantalla a la posición de imagen óptima.

Posición H

Ajusta la posición horizontal de la imagen.

Posición V

Ajusta la posición vertical de la imagen.

Fase

Ajusta las líneas interferentes horizontales.

Reloj

Ajusta las líneas interferentes verticales.

Notas:

1. La nitidez, la saturación y la configuración avanzada en el menú PICTURE (IMAGEN) no son válidas en modo PC.
2. La descripción de audio y el tipo de sonido en el menú SOUND (SONIDO) no son válidos en modo PC.
3. Los bloqueos de canal y la clasificación parental en el menú LOCK (BLOQUEO) no son válidos en modo PC.
4. Los ajustes de idiomas de audio, subtítulos, teletexto y PVR en el menú SETUP (CONFIGURACIÓN) no son válidos en modo PC.
5. El modo PC no tiene menú de CANAL.

USB

FUNCIONAMIENTO DEL USB

Nota: Antes de usar el menú USB, conecte un dispositivo USB al televisor, luego presione el botón **INPUT** para configurar la fuente de entrada en USB. Presione el botón ◀ / ▶ para seleccionar USB en el menú Source (Fuente), luego presione **ENTER** para acceder.

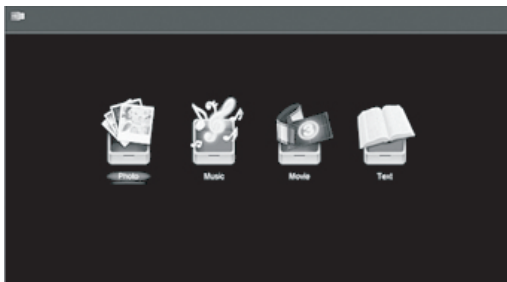

Presione el botón ◀ / ▶ para seleccionar la opción que desea ajustar en el menú USB principal, luego presione **ENTER** para acceder.

Foto

Presione el botón ◀ / ▶ para seleccionar **PHOTO** (FOTO) en el menú principal, luego presione Enter para acceder.

Presione el botón ▼ / ▲ para seleccionar la unidad de disco que desea visualizar, luego presione **ENTER** para acceder.

Presione el botón ▼ / ▲ para seleccionar **RETURN** (Volver) para regresar al menú anterior.



Música

Presione el botón ◀ / ▶ para seleccionar **MUSIC** (MÚSICA) en el menú principal, luego presione **ENTER** para acceder.

Presione el botón ▼ / ▲ para seleccionar la unidad de disco que desea visualizar, luego presione **ENTER** para acceder.

Presione el botón ▼ / ▲ para seleccionar **RETURN** (Volver) para regresar al menú anterior.



Al resaltar la opción que ha seleccionado, la información del archivo aparecerá a la derecha.

- ⏮ Presione para reproducir o pausar.
- ⏪ Presione para reproducir la canción anterior.
- ⏩ Presione para reproducir la siguiente canción.
- ⏮ Presione para retroceder.
- ⏩ Presione para reproducir más rápidamente.
- ⏹ Presione para detener.

Presione **CH +/-** para cambiar el enfoque de operación entre la Lista de archivos y el Reproductor.

Película

Presione el botón ◀ / ▶ para seleccionar **MOVIE** (PELÍCULA) en el menú principal, luego presione **ENTER** para acceder.

Presione el botón ▼ / ▲ para seleccionar la unidad de disco que desea visualizar, luego presione **ENTER** para acceder.

Presione el botón ▼ / ▲ para seleccionar **RETURN** (Volver) para regresar al menú anterior.



⏮ Presione para reproducir o pausar.

⏪ Presione para ver la película anterior.

⏩ Presione para ver la película siguiente.

⏮ Presione para retroceder.

⏩ Presione para reproducir más rápidamente.

⏮ Presione para detener y volver a la carpeta anterior.

Texto

Presione el botón ◀ / ▶ para seleccionar **TEXTO** en el menú principal, luego presione **ENTER** para acceder.

Presione el botón ▼ / ▲ para seleccionar la unidad de disco que desea visualizar, luego presione **ENTER** para acceder.

Presione el botón ▼ / ▲ para seleccionar **RETURN** (Volver) para regresar al menú anterior.



Al resaltar la opción que ha seleccionado, la información del archivo aparecerá a la derecha.

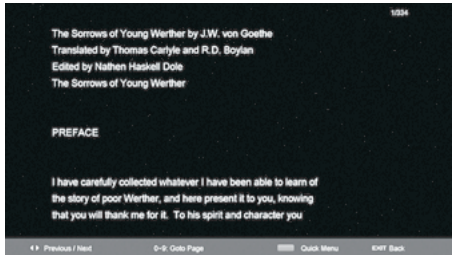

Resolución de problemas

No hay corriente eléctrica

- Verifique si el cable de CA del televisor está enchufado o no. Si todavía no se enciende, desconecte el enchufe y vuelva a enchufarlo después de 60 segundos. Vuelva a encender el televisor.
-

Señal no recibida correctamente

- Si hay un edificio alto o una montaña alta cerca del televisor, puede causar una imagen doble o fantasma. Puede ajustar manualmente el efecto de la imagen: compruebe las instrucciones de Vernier o cambie la dirección de la antena externa.
 - En ciertas circunstancias, la recepción de la señal será más difícil si usa la antena interior. Puede cambiar la dirección de la antena para ajustar el efecto de la imagen. Si esto tampoco cambia el efecto de recepción de la imagen, tendrá que usar una antena externa.
-

No hay imagen

- Verifique si la antena en la parte posterior del televisor está conectada correctamente o no.
 - Intente seleccionar otros canales y verifique si el problema es causado por el televisor o no.
-

No hay imagen, pero el vídeo es correcto pero no tiene sonido.

- Verifique si la antena en la parte posterior del televisor está conectada correctamente o no.
- Intente seleccionar otros canales y verifique si el problema es causado por el televisor o no.
- Suba el volumen.

	<ul style="list-style-type: none"> • Compruebe si el televisor está en modo silencio o no y presione el botón de silencio para reanudar el sonido.
El sonido es correcto, pero hay un error de color o no aparece la imagen.	<ul style="list-style-type: none"> • Aumente el contraste y el brillo.
Nieve estática. Imagen y ruido.	<ul style="list-style-type: none"> • Compruebe si la antena en la parte posterior del televisor está conectada o no.
Nivel de línea discontinua.	<ul style="list-style-type: none"> • Una aspiradora o un secador de pelo puede causar interferencias eléctricas; apague este tipo de electrodomésticos, limpiadores y similares.
Imagen o «simulacro» dual. El televisor no responde al mando a distancia.	<ul style="list-style-type: none"> • Tal vez la ubicación de la antena no sea correcta. El uso de una antena de gran altura puede mejorar la calidad de visualización de la imagen. • Dirija directamente el mando a distancia hacia el sensor remoto en el televisor. Si el televisor sigue sin responder, compruebe si la bolsa de plástico del mando a distancia se ha extraído o no. A continuación, compruebe si las pilas están correctamente colocadas. Cambie las pilas por unas nuevas, si es necesario. • El televisor cambiará a STANDBY si no hay respuesta del mando a distancia en los minutos siguientes.
Sin entrada de vídeo (modo PC).	<ul style="list-style-type: none"> • Verifique si el cable de la pantalla está conectado correctamente al VGA. • Compruebe si el cable de la pantalla está doblado.
Brillo vertical (modo PC).	<ul style="list-style-type: none"> • Acceda al menú principal. Use el regulador del reloj para el ruido de la pantalla de video para eliminar la línea vertical.
Desgarro horizontal (Modo PC).	<ul style="list-style-type: none"> • Ajuste horizontalmente el sonido de audio en el menú principal para borrar la línea de corte horizontal.

Especificaciones Técnicas de la Máquina

Tamaño de la Pantalla	Sistema del Televisor	Canales Preconfigurados	Salida de Altavoces
16"	PAL/SECAM	1000	5W+5W
19"	PAL/SECAM	1000	5W+5W
22"	PAL/SECAM	1000	5W+5W
24"	PAL/SECAM	1000	5W+5W
28"	PAL/SECAM	1000	8W+8W
32"	PAL/SECAM	1000	8W+8W
39" / 40"	PAL/SECAM	1000	8W+8W
42"	PAL/SECAM	1000	10W+10W
50"	PAL/SECAM	1000	10W+10W
55"	PAL/SECAM	1000	10W+10W

Tamaño de la Pantalla	Consumo energético (LED)	Accesorios principales
16"	24W	1 Manual del Usuario, 1 Control Remoto, 2 Pilas AAA
19"	36W	
22"	36W	
24"	36W/48W	
28"	36W	
32"	56W	
39" / 40"	70W	
42"	70W	
50"	135W	
55"	135W	



Según la directiva de Residuos de Aparatos Eléctricos y Electrónicos (RAEE), los residuos AEE han de recogerse y tratarse por separado. Si en un futuro necesita desprenderse de este producto NO lo ponga en los residuos domésticos, envíelo a los puntos de recogida de residuos existentes en su área. De igual manera debe extraer los residuos de pilas y/o acumuladores antes de la entrega del RAEE a través de los canales de recogida separada habilitados al efecto (distribuidores y/o instalaciones de las Entidades Locales)

Para dar cumplimiento a la Norma UNE EN-60335, indicamos que si el cable flexible se daña únicamente puede ser sustituido por un taller de reparación reconocido por NEVIR S.A. ya que se necesitan herramientas especiales