

nevir

Televisor DLED 32"(81.28cm) con TDT HD

Modelo:NVR-7423-32HD-N

MANUAL DE INSTRUCCIONES



IMPORTANTE

Por favor, lea estas instrucciones antes de utilizar su Televisor y guárdelas para una referencia futura



Índice de contenidos

Información de seguridad	2
Precauciones importantes de seguridad	3
Instalación del Soporte.....	4
1. Conexión y Preparación del Televisor	5
1.1 Accesorios	5
1.2 Instalación del soporte.....	5
1.3 Teclas y Conexiones.....	6
1.4 Control remoto	7
1.5 Instalación de pilas.....	8
1.6 Instalar y conectar la TV	9
2. Sistemas de conexión	10
2.1 Interface del terminal	10
3. Descripción de Funciones	12
3.1 Menú de Imagen	12-13
3.2 Menú de Sonido	13-14
3.3 Canal TV	14-17
3.4 Menú Principal	18-20
3.5 Menú Configuración	20-21
4. Multimedia	21-25
5. Otras características	25
5.1 EPG	25-26
5.2 PVR	26-28
6. Especificaciones Técnicas	29
7. Simple Solución de problemas	30
8. MODO DE FORMATO USB	31

Información de Seguridad

ADVERTENCIA

¡NO ABRIR!
RIESGO DE DESCARGA ELÉCTRICA

Alto voltaje se utilizan en la operación de este producto. Para reducir el riesgo de descarga eléctrica, no retire la cubierta de la caja, Solicite las reparaciones al personal de servicio cualificado



El signo de admiración dentro de un triángulo equilátero pretende alertar al usuario de la presencia de instrucciones importantes de operación y instrucciones de mantenimiento (servicio) en el catálogo que acompaña al aparato

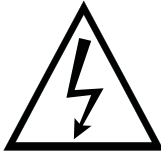

Advertencia

El rayo con punta de flecha dentro de un triángulo equilátero, tiene la intención de alertar al usuario de la presencia de voltaje peligroso dentro de los productos recinto que puede ser de magnitud suficiente para constituir un riesgo de descarga eléctrica para las personas

Precauciones de Seguridad

- 1) Lea estas instrucciones.
- 2) Guarde estas instrucciones.
- 3) Preste atención a todas las advertencias.
- 4) Siga todas las instrucciones.
- 5) No use este aparato cerca del agua.
- 6) Limpie solamente con paños secos.
- 7) No bloquee las aberturas de ventilación y proceda a la instalación de la unidad de acuerdo con las instrucciones del fabricante y contenidas en este Manual
- 8) No lo instale cerca de fuentes de calor, como radiadores, calefactores, estufas u otros aparatos (Incluyendo amplificadores) que producen calor.
- 9) No anule el sistema de seguridad del enchufe polarizado o con toma de tierra. Un enchufe polarizado tiene dos clavijas, una más ancha que la otra. Un enchufe con conexión a tierra tiene dos clavijas iguales y una tercer clavija de puesta a tierra. La clavija ancha o la tercera clavija son proporcionadas para su seguridad. Si el enchufe suministrado no encaja en su toma, consulte a un electricista para reemplazar la toma obsoleta

- 10) Proteja el cable de alimentación de ser pisado o aplastado, especialmente en los enchufes, Receptáculos y el punto por donde sale del aparato.
- 11) Use sólo adaptadores / accesorios especificados por el fabricante.
- 12) Use únicamente la carretilla, plataforma, trípode, soporte o mesa especificados por el fabricante o vendidos con el Aparato. Cuando utilice un carro tenga cuidado al mover la combinación de carro / aparato para evitar lesiones Volcado.



- 13) Desenchufe este aparato durante tormentas eléctricas o cuando no lo utilice durante largos períodos de tiempo.

Precaución:

- 14) Para reducir el riesgo de incendio o descarga eléctrica, no exponga este aparato a la lluvia ni a la humedad.
- 15) La toma de salida debe estar instalada cerca del equipo y debe ser de fácil acceso.
- 16) Este producto no debe ser colocado en una instalación integrada, como una librería o estante, a menos que exista una ventilación adecuada o las instrucciones del fabricante así lo especifiquen.
- 17) El aparato no debe exponerse a goteos ni salpicaduras y ningún objeto con líquido, como por ejemplo: Jarrones, Floreros sobre el aparato.
- 18) No coloque ningún objeto peligroso sobre el aparato (objetos llenos líquidos o velas encendidas).
- 19) Pared o en el techo -El aparato se debe montar en una pared o techo siguiendo las Recomendaciones por el fabricante.

- 20)  Nunca coloque el televisor o el control remoto cerca de llamas u otras fuentes de calor. Evite situarlo en lugares donde le de la luz directa del sol. Mantenga velas y otras fuentes de calor alejadas del televisor y del control remoto

- 21) El terminal USB debe ser cargado con 0,5 A en virtud de la operación normal. Estas instrucciones de servicio son para uso exclusivo del personal de servicio cualificado. Para reducir el riesgo de descarga eléctrica, no realice reparaciones que no se encuentren en el manual de instrucciones.

Instalación del Soporte (Soporte no Incluido)

Fijación del Televisor a la pared

1. En primer lugar, ponga el televisor sobre la mesa con cuidado y ponga algún paño suave sobre la mesa para evitar rayar la pantalla.
2. Utilice el destornillador para sacar los tornillos que están fijados en el estante trasero (la dirección de la flecha, consulte foto 1). Y extraiga el estante trasero (por favor extraiga los tornillos y el estante trasero con cuidado).

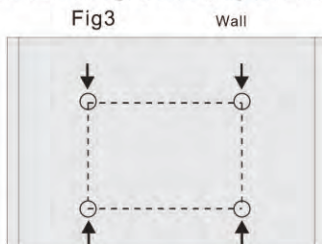
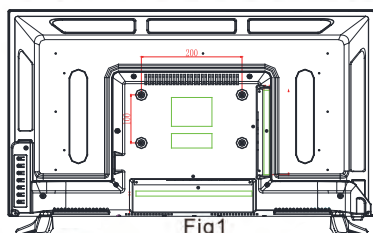

3. Tome un soporte que pueda fijar en la pared según el tamaño de la dirección de la flecha de la foto 2 y foto 3.
4. Taladre cuatro orificios en la pared (el tamaño sólo de referencia) coloque cuatro tornillos (piezas opcionales). Taladre los cuatro orificios de forma adecuada en la pared (el tamaño sólo de referencia) y coloque cuatro tornillos (piezas opcionales)
5. Según el paso 4, utilice el destornillador para fijar el tornillo en la parte trasera del televisor, luego cuelgue el televisor en la pared.

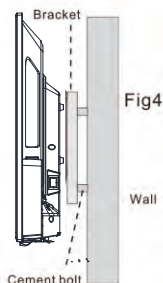

Nota:

1. El soporte fijado en la pared es una pieza opcional.
2. Cuando ensamble el televisor, debería no haber objetos alrededor ni delante y por favor mantenga la distancia de otros objetos.
3. Cuando ensamble el televisor, por favor pregunte a un especialista que lo fije para evitar cualquier peligro.
4. La imagen de fijación es sólo de referencia.
5. Por favor siga el manual del usuario en relación al ensamblaje del soporte para fijar el televisor.
6. Acople el soporte de montaje del conjunto de montaje de pared compatible VESA.

1、 Conexión y Preparación del televisor

1.1 Accesorios

- * Manual de usuario
- * Control remoto

1.2 Instalacion de las patas laterales

(Para la estructura física, refiérase al objeto real)

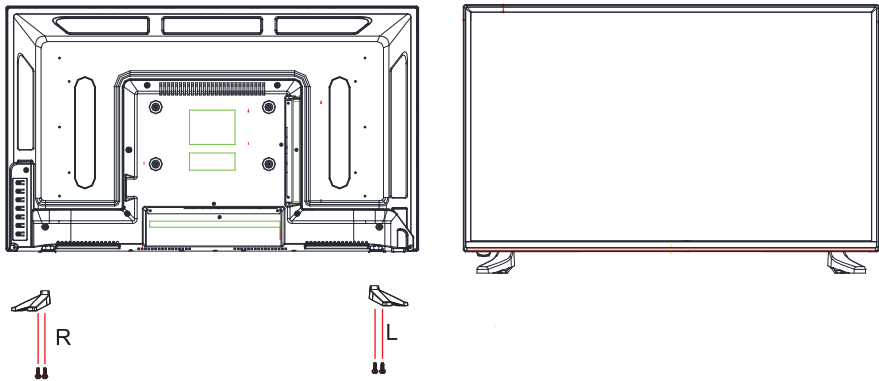

- ① Coloque el televisor con el panel frontal hacia abajo sobre el paño suave o almohadillas suaves sobre un escritorio.
- ② Coloque las patas en los huecos disponibles en la parte inferior del Televisor.
- ③ Inserte los tornillos y apriételes .

1.3 Teclasy Conexiones

El diseño y las especificaciones pueden cambiar sin previo aviso

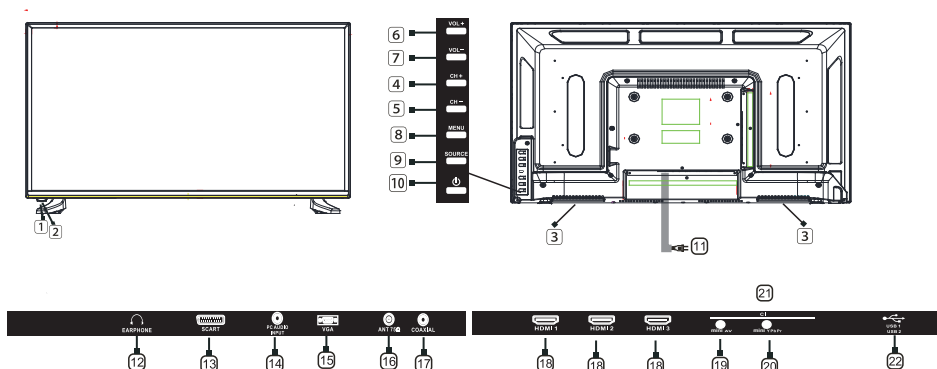

1. Ventana del sensor remoto
2. Indicador de encendido
3. Altavoz
4. Botón P +/- - Para seleccionar el canal siguiente/anterior o mover arriba/abajo.
5. Botón VOL +/- - Para aumentar/reducir el volumen, o mover a izquierda/derecha.
6. Botón MENÚ – Accede a la página de menú de configuración.
7. Botón FUENTE – Selecciona la fuente de entrada.
8. Botón ENCENDIDO – Enciende/apaga la TV.
11. Alimentación: Cable para conectar la tv a la corriente eléctrica.
12. Auriculares: Salida de auriculares. Al conectar los auriculares, se enmudecerá el sonido de los altavoces de la tv.
13. SCART: Conecta un equipo externo, como un video VHS o DVD, a través del euroconector.
14. PC AUDIO: Esta entrada sirve para reproducir el sonido del ordenador en la tv, cuando lo conecta a través del puerto VGA.
15. VGA: Conecta el ordenador personal (PC) u otro equipo audiovisual con Cable VGA.
16. ANTENA: sirve para conectar la antena de la televisión. Puede sintonizar canales analógicos o de TDT, tanto DVB-T como DVB-C.
17. S. SONIDO DIGITAL: Este puerto le permite enviar el sonido de la tv a dispositivos que cuenten con entrada de sonido digital.
18. HDMI: Sirve para conectar dispositivos de tipo HDMI, versión 1.4a.
19. Y Pb Pr: Sirve para conectar al televisor dispositivos con el cable de tipo video por componentes Y Pb Pr, rojo-azul-verde. El sonido para esta fuente debe introducirlo usando el puerto mini AV.
20. AV: Sirve para conectar al televisor dispositivos con el cable de tipo RCA, rojo-amarilloblanco.
21. CI+: Ranura para inserción de tarjeta de servicio CI+.
22. USB: Permite el acceso a contenido digital almacenado en discos de tipo USB. Este puerto le permite grabar emisiones de televisión digital. No utilice este puerto para cargar el móvil ni cualquier otro dispositivo.

TELEVISOR LED

1.4 Control remoto

(Descripciones del mando a distancia de televisión)

1. **POWER:**Enciende o apaga el TV LED.
2. **MUTE:**Silencia el sonido. Para restaurar el sonido, pulse este botón otra vez o el botón VOL+.
3. **BOTONES NUMÉRICOS:** Los botones de números se usan para seleccionar el canal.Vuelve al canal visionado anteriormente. Accede a la Lista de canales.
4. **-/-:**Botones para marcar dígitos mayores de 10
5. **↔ :** Presione este botón para alternar entre dos posiciones de canales
6. **SLEEP:** Determina cuánto tiempo va a funcionar su TV antes de apagarse automáticamente.
7. **P.MODE :**Selecciona la modalidad de imagen.
8. **S.MODE :**Selecciona la modalidad de sonido.
9. **NICAM:**Presione para seleccionar el modo MTS (por ejemplo, Nicam, BTSC, MONO, STEREO.eg)
10. **CH+/CH- :**Presione cualquiera de los dos botones para cambiar de canal.
11. **VOL+VOL- BUTTON:** Presione para subir o bajar el volumen.
12. **SOURCE:** Botón para seleccionar la fuente de entrada
13. **INFO:** Presione para ver el canal, sistema de color, sistema de sonido e información de fuente de entrada.
14. **ASPECT:**Presione este botón para seleccionar el aspecto de pantalla
15. **FREEZE:** Congela la imagen
16. **MEDIA:**Púlselo para acceder al menú Multimedia.
17. **EPG:**Presione para abrir y cerrar la guía de programación.
18. **OK:** Presione para confirmar o ingresar a los sub menús
19. **▲▼◀▶** Presione estos botones para seleccionar o ajustar el ítem deseado en el menú
20. **MENU:**Accede al menú de configuración.
21. **EXIT:** Salir del Menú OSD
22. **▶▶ REVEAL:** Avance rápido. Revela u oculta las palabras ocultas.
23. **⏏ TEXT:** Reproducción. Enciende o apaga la modalidad de teletexto.
24. **■ HOLD:** Botón stop. /Mantiene o interrumpe la visualización de la página actual.
25. **◀◀ SIZE:** retroceso rápido en modalidad Timeshift. Cambia la imagen visualizada en modalidad de teletexto.
26. **SUBTITLE:** En la modalidad TDT, selecciona el idioma del subtítulo durante la visualización /reproducción de un programa .
27. **◀◀ / INDEX:** Pista anterior / Accede a la página indice.
28. **▶▶ / SUBPAGE:** Pista siguiente / Acceso a la página sub-codificadas.
29. **LANG:** Presione para mostrar el idioma en modo DTV
30. **TIME SHIFT:** 1, Función de cambio de tiempo del canal DTV 2, reproducir en modo PVR o Media Player
31. **REC:** Presione el botón para grabar inmediatamente
32. **R.LIST:** Mostrar la lista grabada
33. **TV/RADIO:**Cambio de una modalidad (TV) a otra (Radio) y viceversa.
34. **Botón verde/rojo/amarillo/azul:** para seleccionar diversas opciones que aparecen en el Menú del televisor

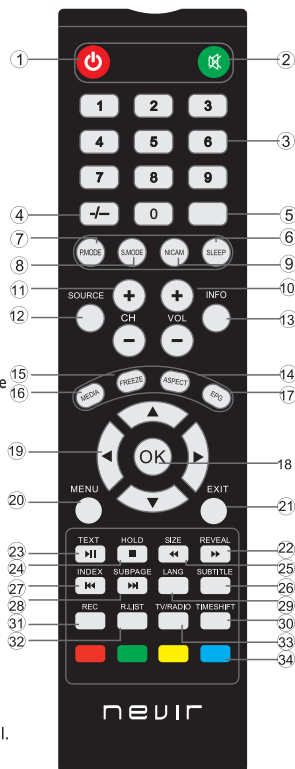

TELEVISOR LED

1.5 Instalación de Pilas

Instalación de las pilas:

Retire la tapa de atrás del compartimento de las pilas, deslizándolo para abajo, Ponga dos pilas AAA dentro del compartimento con la polaridad según se indica + y -. No mezcle pilas viejas y nuevas.

Manejo del mando a distancia:

A menos que se indique lo contrario, el mando a distancia puede manejar todas las características del TV.

Direccione el mando hacia el sensor para que lleguen con la máxima calidad de señal infraroja.

Advertencia:

Las pilas no deben ser expuestas a los rayos de sol directamente o fuentes de calor.



TELEVISOR LED

1.6 Instalary Conectar TV



Ajuste el TV

Colocar el televisor en un lugar firme, que pueda soportar el peso del televisor.
Para evitar el peligro, por favor, no exponga el TV cerca del agua o lugar de calentamiento (por ejemplo, luz, vela, máquina de calefacción), no bloquee la ventilación en la parte posterior de la TV.

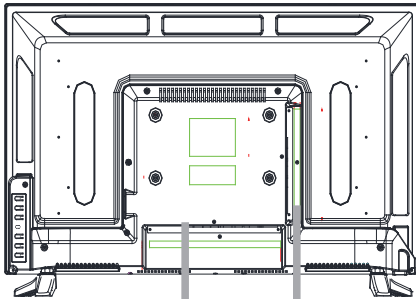

Conecte la Antena y la energía

1. Conecte el cable de la antena a la antena enchufe en la parte posterior del televisor y el enchufe de la antena.
2. Para conectar el cable de alimentación de la TV (AC 100 -240V ~ 50/60Hz).

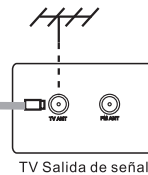

(Built-in power usage) →

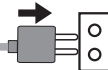

Encienda la TV

3. Pulse el botón de encendido del televisor
La luz indicadora se iluminará en verde.
Si está en modo de espera (la luz está en rojo), pulse el botón de encendido del mando a distancia control o encima del televisor.

NOTA: Las Imágenes son solo para referencia.

TELEVISOR LED

2. Sistemas de conexión

2.1 Interfaz de Terminales:

Nota: A continuación se presenta la interfaz de varios terminales, el emplazamiento y la disposición exactas, el número de conexiones disponibles puede diferir entre los distintos modelos

	Entrada AV: Video y canal de sonido izquierdo y derecho
	Entrada Y Pb Pr: Conexión a un dispositivo Tipo DVD (Algunos modelos no tienen este interface)
	Salida Coaxial: Conecta el receptor SPDIF
	Entrada HDMI: Entrada de señal digital de conector de video HDMI
	Entrada RF: Conecta la antena a una entrada (75/VHF/UHF)
	Salida de auriculares: Cuando se conectan los auriculares, se deshabilitan los altavoces
	Entrada USB: Conecte un dispositivo aquí para reproducir archivos multimedia o grabar programas mediante la función PVR
	Entrada SCART: estándar, da soporte a la entrada de señal RGB y mixta. Es una conexión para Europa (Algunos modelos no tienen esta interfaz)
	Ranura CI: Ranura Common Interface para programas de televisión de pago
	Entrada Audio PC: Entrada VGA y entrada de audio cuando existe entrada VGA
	Entrada VGA: Entrada de señal analógica del PC

TELEVISOR LED

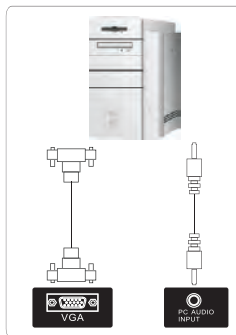
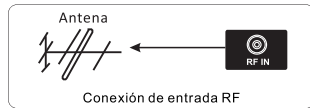
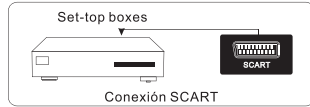
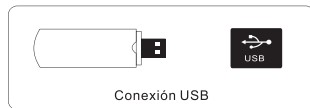
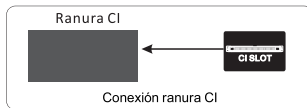
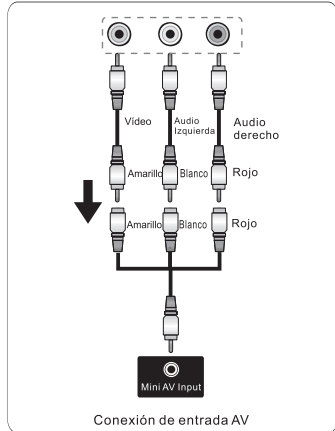
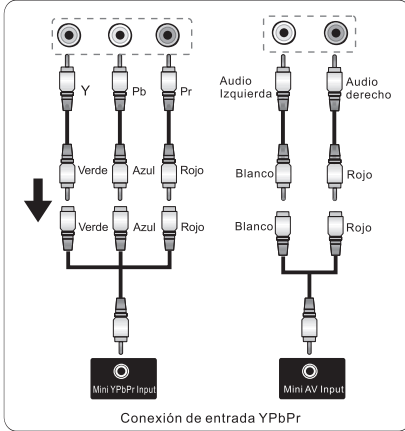
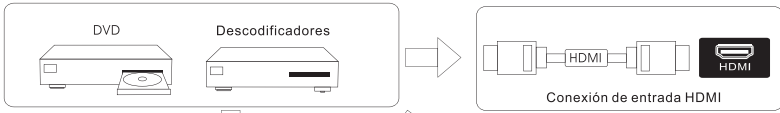

3. Descripción de Funciones

3.1 Menú de Imagen

- Pulse el botón FUENTE en la unidad o el mando a distancia seleccionar la fuente de entrada TDT.



3.1.1 Modo de imagen

Opciones disponibles: Estándar, Suave, Usuario, Dinámica.

3.1.2 Brillo

El valor de brillo de la imagen puede ajustarse entre 0-100.

3.1.3 Contraste

El valor de contraste de la imagen puede ajustarse entre 0-100.

3.1.4 Definición

El valor de definición de la imagen puede ajustarse entre 0-10.

3.1.5 Color

El valor de saturación de color de la imagen puede ajustarse entre 0-100.

NOTA: Los valores de brillo, contraste, definición y color solamente pueden ajustarse en el modo de imagen Usuario.

3.1.6 Tono

Este elemento se usa para ajustar el tono de color en sistema NTSC entre 0-100.

3.1.7 Temperatura de color

Este elemento se usa para ajustar la temperatura de color óptima para una observación adecuada.

Opciones disponibles: Estándar, Frío, Cálido.

3.1.8 Relación de aspecto

- Pulse el botón Aceptar o el botón de navegación DERECHA para acceder al submenú y pulse ARRIBA/ABAJO para seleccionar la opción deseada.

Opciones disponibles: Automático, 4:3, 16:9, Zoom1, Zoom2.

NOTA: Si no hay señal, pulsar el botón ASPECTO en el mando a distancia no tendrá efecto. Los tamaños de video disponibles pueden variar según la fuente de entrada.

3.1.9 Reducción de interferencias

Este elemento se usa para eliminar las interferencias de imagen para obtener un mejor efecto.

Opciones disponibles: Apagado, Bajo, Medio, Alto.

3.2 Menú de Sonido

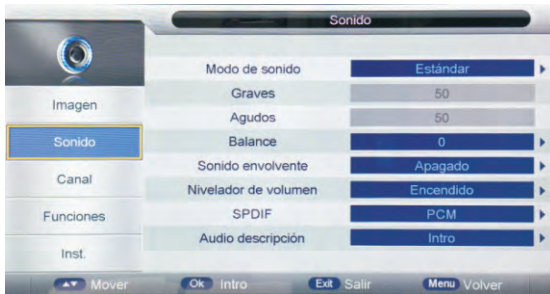

3.2.1 Modo de sonido

Opciones disponibles: Estándar, Película, Música, Voz, Usuario.

3.2.2 Graves

Este elemento se usa para ajustar el nivel de sonidos de tono más bajo entre 0-100.

3.2.3 Agudos

Este elemento se usa para ajustar el nivel de sonidos de tono más alto entre 0-100.

NOTA: Los valores de graves y agudos solamente pueden ajustarse en el modo de sonido Usuario.

3.2.4 Balance

Este elemento se usa para ajustar la salida de audio entre los altavoces izquierdo y derecho entre -50 y 50.

3.2.5 Envolvente

Este elemento se usa para activar/desactivar la función envolvente.

TELEVISOR LED

3.2.6 AVL (Nivel de volumen automático)

Este elemento se usa para activar/desactivar la función AVL.

3.2.7 SPDIF

Este elemento se usa para seleccionar el tipo de salida de sonido DIGITAL SPDIF deseado.

3.2.8 Audio Descripción

Esta función se usa para activar la audio descripción. Para usuarios con problemas de vista a, esta opción les ayuda, mediante una narración, a conocer ciertas escenas o acciones.

NOTA: La audio descripción solo funcionará cuando la emisora emita programas provistos de banda sonora de audio descripción.

3.3 Canal TV

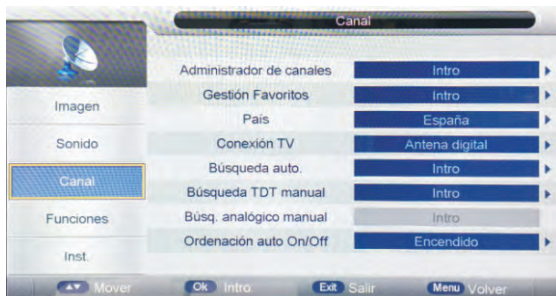

3.3.1 Gestión de canales

- Pulse el botón de navegación ARRIBA/ABAJO para seleccionar este elemento y pulse el botón Aceptar o el botón de navegación DERECHA para acceder al submenú.

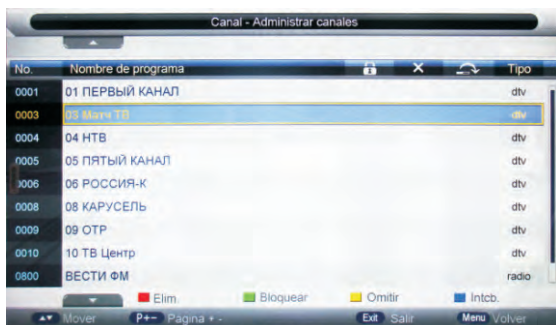

TELEVISOR LED

- Pulse el botón de navegación ARRIBA/ABAJO para seleccionar el programa deseado.
- a) Pulse el botón ROJO en el mando a distancia y use los botones numéricos para introducir la clave. Pulse el botón ROJO para añadir/eliminar una marca de borrado en el programa marcado. A continuación, pulse el botón Aceptar para acceder a una ventana de diálogo. Seleccione Aceptar para borrar; seleccione Cancelar para cancelar la operación.
- b) Pulse el botón VERDE en el mando a distancia y use los botones numéricos para introducir la clave. Pulse el botón VERDE para bloquear/desbloquear un programa.
- c) Pulse el botón AMARILLO en el mando a distancia para añadir/eliminar una marca de salto.
- d) Pulse el botón AZUL en el mando a distancia para acceder al modo MOVER. Se marcará el canal que quiere mover. Usando UP/DOWN de su mando, sitúese sobre la posición donde quiere colocar el canal. Pulse aceptar para confirmar.

3.3.2 País

Este elemento se usa para seleccionar el país en el que se encuentre.

3.3.3 Conexión de la TV

Esta opción se utiliza para seleccionar el tipo de sintonía de TDT (DVB-T/C). Las opciones disponibles son: Aérea o Cable.

3.3.4 Búsqueda Automática

- Pulse el botón de navegación ARRIBA/ABAJO para seleccionar este elemento y pulse el botón Aceptar o el botón de navegación DERECHA para acceder al submenú.
- Pulse el botón de navegación ARRIBA/ABAJO para seleccionar Todo, TDT o TVA y pulse el botón Aceptar o el botón de navegación DERECHA para acceder a una ventana de diálogo. Seleccione Aceptar para iniciar la búsqueda automática; seleccione Cancelar para cancelar la operación.

3.3.5 Búsqueda manual TDT

Canal

- Pulse el botón Aceptar o el botón de navegación DERECHA para acceder al submenú y pulse ARRIBA/ABAJO para seleccionar el programa deseado.

Frecuencia (KHz)

- Pulse el botón Aceptar o el botón de navegación DERECHA para acceder al submenú.
- Pulse el botón de navegación IZQUIERDA/DERECHA para mover el cursor; pulse los botones numéricos del mando a distancia para introducir el valor deseado.

TELEVISOR LED

Banda (MHz)

- Pulse el botón Aceptar o el botón de navegación DERECHA para acceder al submenú y pulse ARRIBA/ABAJO para seleccionar la banda deseada.

Frecuencia (kHz)

Esta opción no es ajustable por el usuario.

Tasa de símbolo (Ks/s)

Presione el botón OK o DERECHA para entrar en el submenú.

Presione teclas IZQUIERDA/DERECHA para mover el cursor; presione el teclado numérico para introducir el valor deseado.

Modulación (QAM)

- Presione tecla OK o DERECHA para entrar en el submenú y presione ARRIBA/ABAJO para seleccionar la modulación que desee.

3.3.7 Búsqueda Manual Televisión Analógica

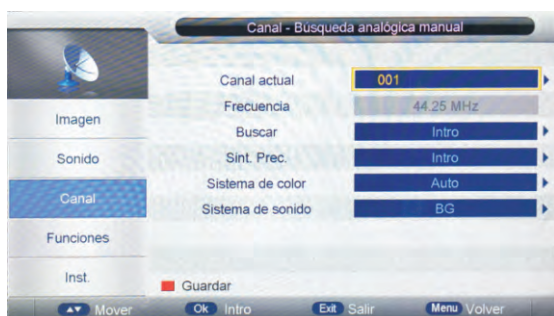

Canal actual

- Pulse el botón Aceptar o el botón de navegación DERECHA para acceder al submenú y pulse ARRIBA/ABAJO para seleccionar el programa deseado.

Frecuencia

Este elemento no puede ser ajustado por el usuario.

TELEVISOR LED

Búsqueda

Este elemento se usa para iniciar la búsqueda.

Sintonización precisa

- Pulse el botón Aceptar o el botón de navegación DERECHA para acceder al submenú y pulse IZQUIERDA/DERECHA para sintonizar con precisión.

Sistema de color

- Pulse el botón Aceptar o el botón de navegación DERECHA para acceder al submenú y pulse ARRIBA/ABAJO para seleccionar el sistema de color deseado.

Opciones disponibles: Automático, PAL, SECAM.

Sistema de sonido

- Pulse el botón Aceptar o el botón de navegación DERECHA para acceder al submenú y pulse ARRIBA/ABAJO para seleccionar el sistema de sonido deseado.

Opciones disponibles: BG, DK, I, L, L'.

NOTA: Las opciones de sistema de sonido pueden variar debido a las diversas configuraciones de sistema de color.

3.3.8 Encendido/Apagado NCL

Este elemento se usa para activar/desactivar el NCL (Número de Canal Lógico).

3.4 Menú Principal

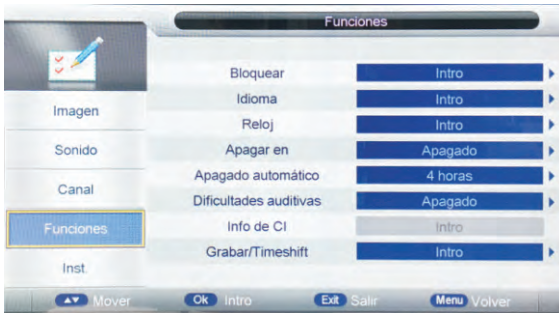

3.4.1 Bloqueo

- Pulse el botón Aceptar o el botón de navegación DERECHA para acceder al submenú.
- Introduzca la clave por defecto de fábrica "0000" usando los botones numéricos del mando a distancia.

NOTA: Puede usar la clave universal "4711" si olvida la clave de fábrica.

Bloquear canal

Este elemento se usa para activar/desactivar la función Bloquear canal.

Control Parental

- Pulse el botón Aceptar o el botón de navegación DERECHA para acceder al submenú y pulse ARRIBA/ABAJO para seleccionar la opción deseada.
- Opciones disponibles: Apagado, 3 a 18.

Cambiar código PIN

- Pulse el botón Aceptar o el botón de navegación DERECHA para acceder al submenú.
- Introduzca la clave antigua, la clave nueva, y confirmar nueva clave sucesivamente. Tras hacerlo, la unidad guardará automáticamente la nueva clave.

Modo Hotel

- Pulse el botón Aceptar o el botón de navegación DERECHA para acceder al submenú.
- Pulse el botón de navegación ARRIBA/ABAJO para seleccionar el elemento deseado.
- Pulse el botón de navegación IZQUIERDA o DERECHA para ajustar el valor.
- Pulse el botón Aceptar o el botón de navegación DERECHA para acceder al submenú.
- Pulse el botón MENÚ para volver a la página anterior.

Recomendación: Recomendamos que use el Modo Hotel en hoteles; ignore esta sección si ha adquirido esta TV solo para uso doméstico.

TELEVISOR LED

- Bloqueo de Hotel:** Activar/desactivar Bloqueo de Hotel.
- Bloquear canal:** Activar/desactivar el bloqueo del menú de canales.
- Bloquear imagen:** Activar/desactivar el bloqueo del menú de imagen.
- Bloquear sonido:** Activar/desactivar el bloqueo del menú de sonido.
- Bloquear funciones:** Activar/desactivar el bloqueo del menú de funciones.
- Bloquear configuración:** Activar/desactivar el bloqueo del menú de configuración.
- Bloqueo de teclas:** Activar/desactivar Bloqueo de teclas.
- Bloquear fuente:** Activar/desactivar el bloqueo de fuentes disponibles.
- Establecer fuente:** Selecciona la fuente deseada.
- Número de canal:** Selecciona el canal deseado.
- Volumen máximo:** Establece el volumen máximo.
- Volumen por defecto:** Establece el volumen por defecto.
- Borrar bloqueos:** Borra las configuraciones anteriores.
- Exportar base de datos:** Exportar base de datos a otros dispositivos.
- Importar base de datos:** Importar base de datos de otros dispositivos.

3.4.2 Idioma

- Pulse el botón Aceptar o el botón de navegación DERECHA para acceder al submenú. Seleccione el idioma de menú OSD deseado, idioma de subtítulos, idioma de audio, e idioma de TDT/TVA TELETXTTO usando los botones de navegación.

3.4.3 Reloj

- Pulse el botón Aceptar o el botón de navegación DERECHA para acceder al submenú.
- Pulse el botón de navegación ARRIBA/ABAJO para seleccionar el elemento deseado.

Fecha

Cuando termine la búsqueda automática, la unidad obtendrá la fecha de la señal y la guardará automáticamente.

Hora

Cuando termine la búsqueda automática, la unidad obtendrá la hora de la señal y la guardará automáticamente.

Zona horaria

- Pulse el botón Aceptar o el botón de navegación DERECHA para acceder al submenú y pulse ARRIBA/ABAJO para seleccionar la opción deseada.

DST (horario de verano)

Este elemento se usa para activar/desactivar la función DST.

3.4.4 Temporizador de reposo

Este elemento se usa para establecer el tiempo de reposo automático en modo espera. Opciones disponibles: Apagado, 10 min, 20 min, 30 min, 60 min, 90 min, 120 min, 180 min, 240 min.

3.4.5 Apagado automático

Este elemento se usa para establecer el tiempo de apagado automático.

Opciones disponibles: Apagado, 1 hora, 2 horas, 4 horas.

3.4.6 Asistencia para dificultades auditivas

Este elemento se usa para activar/desactivar la función de dificultades auditivas. Para usuarios con dificultades auditivas, esta función puede ayudarles a comprender ciertas escenas o acciones mediante subtítulos, en lugar de escucharlas.

NOTA: La función de dificultades auditivas solamente funciona cuando esté viendo programas que contengan información con subtítulos adecuada.

3.4.7 Información CI

Este elemento se usa para mostrar la información CI.

3.4.8 PVR/Timeshift

- Pulse el botón Aceptar o el botón de navegación DERECHA para acceder al submenú.
- Pulse el botón de navegación ARRIBA/ABAJO para seleccionar el elemento deseado.

3.5 Menú Configuración



3.5.1 Temporizador OSD

- Pulse el botón Aceptar o el botón de navegación DERECHA para acceder al submenú y pulse ARRIBA/ABAJO para seleccionar la opción deseada.

Opciones disponibles: 5/10/15/20/25/30 segundos y Nunca.

3.5.2 SCART automático

Este elemento se usa para activar/desactivar la función SCART automático. Si SCART automático está activado, puede ver los programas automáticamente por SCART cuando el cable SCART esté conectado.

TELEVISOR LED

3.5.3 Configuración PC (solamente para fuente de entrada PC)

Este elemento solamente se puede ajustar con señal de entrada de PC.

3.5.4 Pantalla azul

Este elemento se usa para activar/desactivar la función de fondo azul. El fondo de pantalla se pondrá azul en condiciones de señal muy débil o sin señal, si Pantalla azul está activado.

NOTA: Este elemento no puede ser ajustado en modo TDT.

3.5.5 Modo doméstico

Este elemento se usa para seleccionar el modo de imagen deseado.

Opciones disponibles: Doméstico, Dinámico, Estándar, Suave.

3.5.6 Restablecer configuración de TV

Este elemento se usa para restablecer la configuración por defecto de fábrica.

3.5.7 Actualización del software

Este elemento se usa para actualizar el software de la TV mediante un dispositivo de memoria USB.

4.Multimedia

1. Foto

- Pulse el botón de navegación IZQUIERDA/DERECHA para seleccionar Foto en el menú principal y pulse el botón Aceptar para acceder.



NOTA: Al seleccionar archivos de foto, pulse el botón SALIR para mover el cursor a TÍTULO y pulse el botón de navegación DERECHA para ver archivos en modo miniatura.

- Use los botones de navegación para seleccionar el archivo deseado.
- Pulse el botón ROJO para acceder a una ventana de diálogo, y seleccione Sí para borrar el archivo marcado; seleccione No para cancelar esta operación.
- Pulse el botón VERDE para añadir/eliminar todos los archivos de la lista de reproducción.
- Pulse el botón Aceptar para añadir/eliminar el archivo marcado de la lista de reproducción.
- Pulse el botón ► para iniciar la reproducción.

TELEVISOR LED

Durante la reproducción normal de fotos:

- Pulse el botón Aceptar en el mando a distancia para mostrar la barra de herramientas; pulse el botón SALIR para ocultarla.



- Pulse el botón de navegación IZQUIERDA/DERECHA para seleccionar la opción deseada de la barra de herramientas y pulse el botón Aceptar para confirmar la selección/acceder al submenú.

- Pulse el botón **▶||** en el mando a distancia para reproducir o pausar la reproducción.
- Pulse el botón **■** en el mando a distancia para detener la reproducción.
- Pulse el botón **◀◀** en el mando a distancia para reproducir el archivo anterior.
- Pulse el botón **▶▶** en el mando a distancia para reproducir el archivo siguiente.

2. Música

- Pulse el botón de navegación IZQUIERDA/DERECHA para seleccionar Música en el menú principal y pulse el botón Aceptar para acceder.



- Use los botones de navegación para seleccionar el archivo deseado.
- Pulse el botón ROJO para acceder a una ventana de diálogo, y seleccione Sí para borrar el archivo marcado; seleccione No para cancelar esta operación.
- Pulse el botón VERDE para añadir/eliminar todos los archivos de la lista de reproducción.
- Pulse el botón Aceptar para añadir/eliminar el archivo marcado de la lista de reproducción.
- Pulse el botón **▶||** para iniciar la reproducción.

Durante la reproducción normal de música:

TELEVISOR LED



- Pulse el botón de navegación IZQUIERDA/DERECHA para seleccionar la opción deseada de la barra de herramientas y pulse el botón Aceptar para confirmar la selección/acceder al submenú.
- Pulse el botón AZUL en el mando a distancia para cerrar la información en pantalla; pulse cualquier botón en el mando a distancia para mostrarla de nuevo.
- Pulse el botón **II** en el mando a distancia para reproducir o pausar la reproducción.
- Pulse el botón **■** en el mando a distancia para detener la reproducción.
- Pulse el botón **◀◀** en el mando a distancia para el retroceso rápido.
- Pulse el botón **▶▶** en el mando a distancia para el avance rápido.
- Pulse el botón **◀◀** en el mando a distancia para reproducir el archivo anterior.
- Pulse el botón **▶▶** en el mando a distancia para reproducir el archivo siguiente.

3. Película

- Pulse el botón de navegación IZQUIERDA/DERECHA para seleccionar Película en el menú principal y pulse el botón Aceptar para acceder.

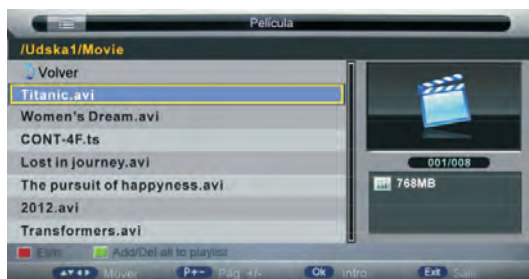

- Use los botones de navegación para seleccionar el archivo deseado.
- Pulse el botón ROJO para acceder a una ventana de diálogo, y seleccione Sí para borrar el archivo marcado; seleccione No para cancelar esta operación.
- Pulse el botón VERDE para añadir/eliminar todos los archivos de la lista de reproducción.
- Pulse el botón Aceptar para añadir/eliminar el archivo marcado de la lista de reproducción.
- Pulse el botón **II** para iniciar la reproducción.

TELEVISOR LED

Durante la reproducción normal de película:

- Pulse el botón Aceptar en el mando a distancia para mostrar la barra de herramientas; pulse el botón SALIR para ocultarla.

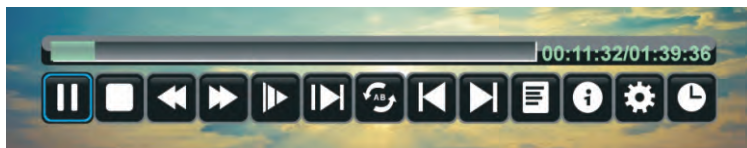

- Pulse el botón de navegación IZQUIERDA/DERECHA para seleccionar la opción deseada de la barra de herramientas y pulse el botón Aceptar para confirmar la selección/acceder al submenú.
- Pulse el botón **II** en el mando a distancia para reproducir o pausar la reproducción.
- Pulse el botón **■** en el mando a distancia para detener la reproducción.
- Pulse el botón **◀◀** en el mando a distancia para el retroceso rápido.
- Pulse el botón **▶▶** en el mando a distancia para el avance rápido.
- Pulse el botón **◀◀** en el mando a distancia para reproducir el archivo anterior.
- Pulse el botón **▶▶** en el mando a distancia para reproducir el archivo siguiente.

4. e-Book

- Pulse el botón de navegación IZQUIERDA/DERECHA para seleccionar e-Book en el menú principal y pulse el botón Aceptar para acceder.

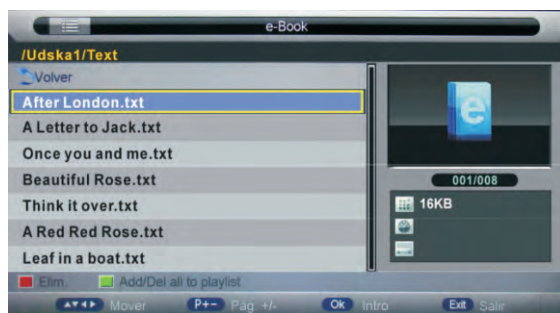

- Use los botones de navegación para seleccionar el archivo deseado.
- Pulse el botón ROJO para acceder a una ventana de diálogo, y seleccione Sí para borrar el archivo marcado; seleccione No para cancelar esta operación.
- Pulse el botón VERDE para añadir/eliminar todos los archivos de la lista de reproducción.
- Pulse el botón Aceptar para añadir/eliminar el archivo marcado de la lista de reproducción.
- Pulse el botón **II** para iniciar la reproducción.

TELEVISOR LED

Durante la reproducción normal de e-book:

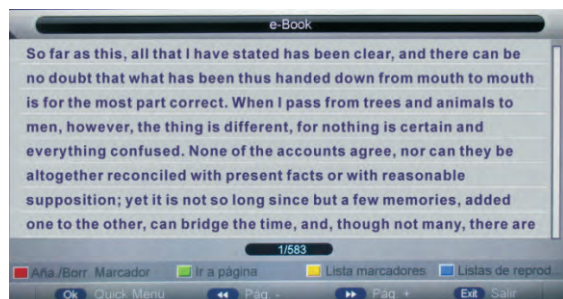

- Pulse el botón ROJO en el mando a distancia para añadir/eliminar la página actual de la lista de marcadores.
- Pulse el botón VERDE en el mando a distancia para acceder al modo IR A. Introduzca un número válido y pulse Aceptar para acceder directamente a la página deseada.
- Pulse el botón AMARILLO en el mando a distancia para mostrar la lista de marcadores.
- Pulse el botón AZUL en el mando a distancia para mostrar la lista de reproducción.
- Pulse el botón ◀ en el mando a distancia para reproducir la página anterior.
- Pulse el botón ▶ en el mando a distancia para reproducir la página siguiente.

NOTA: Para reproducir archivos multimedia, asegúrese de haber seleccionado el icono correcto en el menú principal de REPRODUCCIÓN DE MEDIO. Es decir, solamente puede reproducir archivos de foto en el elemento FOTO, archivos de música en el elemento MÚSICA, y similares.

5. Otras características

5.1 EPG

GUÍA TV (SOLO PARA MODO TDT)

- Pulse el botón EPG en el mando a distancia para acceder a la página de menú siguiente.



TELEVISOR LED

- Pulse el botón de navegación ARRIBA/ABAJO para seleccionar el canal deseado.
- Pulse el botón de navegación IZQUIERDA/DERECHA para cambiar entre las columnas izquierda y derecha.
- Pulse el botón ROJO para cambiar entre el modo semanal y diario.
- Pulse el botón AMARILLO para mostrar la guía de TV del día anterior.
- Pulse el botón AZUL para mostrar la guía de TV del día siguiente.

LISTA DE FAVORITOS

Cuando esté viendo un canal disponible, pulse el botón FAV en el mando a distancia para acceder a la página del menú de lista de favoritos.

- Pulse el botón de navegación ARRIBA/ABAJO para seleccionar el canal deseado.
- Pulse el botón de navegación IZQUIERDA/DERECHA para seleccionar el grupo de favoritos deseado.
- Pulse el botón Aceptar para confirmar la selección.

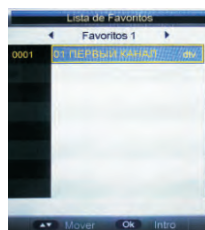

NOTAS:

- Para añadir/eliminar un canal de la lista de favoritos, consulte la sección 3.2 "Gestión de favoritos".
- Pulse el botón ROJO en el mando a distancia para el teclado. A continuación podrá renombrar el tipo de favoritos deseado usando los botones de navegación.

SELECCIÓN RÁPIDA

Cuando esté viendo un canal disponible, pulse el botón Aceptar en el mando a distancia para acceder a la página del menú de lista de canales.

- Pulse el botón de navegación ARRIBA o ABAJO para seleccionar el canal deseado.
- Pulse el botón Aceptar para confirmar la selección.

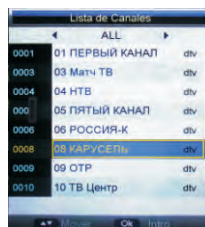

TELETEXTO

- Pulse el botón TEXTO en el mando a distancia para mostrar la información de teletexto disponible y púlselo de nuevo para dejar de mostrar el teletexto.

TV/RADIO (SOLO PARA MODO TDT)

- Pulse el botón TV/RADIO en el mando a distancia para cambiar la unidad entre modo TV y radio.

5.2PVR

GRABACIÓN (SOLO PARA MODO TDT)

- Introduzca el dispositivo de memoria USB en la ranura USB primero.

TELEVISOR LED

Cuando esté viendo un programa digital:

- Pulse el botón **GRABAR** en el mando a distancia para comenzar a grabar directamente y púlselo de nuevo para mostrar el menú siguiente.

Duración de la grab... 12:00

- Use el botón de navegación IZQUIERDA/DERECHA para mover el cursor; use los botones numéricos para introducir el valor deseado y pulse el botón Aceptar para confirmar la configuración.

- Pulse el botón ■ en el mando a distancia para mostrar una ventana de diálogo y seleccione Aceptar para detener la grabación; seleccione Cancelar para cerrar la ventana de diálogo.

Para ver programas grabados:

- Pulse el botón **ÍNDICE** en el mando a distancia para mostrar el menú Lista de grabación.



- Pulse el botón de navegación ARRIBA/ABAJO para seleccionar los archivos grabados y pulse el botón Aceptar para iniciar la reproducción.

TIME SHIFT (SOLO PARA MODO TDT)

- Introduzca el dispositivo de memoria USB en la ranura USB primero.

Cuando esté viendo un programa digital:

- Si no desea perderse un programa al marcharse, pulse el botón ⏮ en el mando a distancia para mostrar una ventana de diálogo, y seleccione Aceptar para acceder al modo TIME SHIFT; seleccione Cancelar para cerrar la ventana de diálogo. Pulse de nuevo el botón ⏮ para habilitar la función TIME SHIFT.

- Pulse el botón ⏮ de nuevo al volver para ver el programa en modo TIME SHIFT.

- Para detener el TIME SHIFT, pulse ■ en el mando a distancia para detener la reproducción de TIME SHIFT y púlselo de nuevo para mostrar una ventana de diálogo. Seleccione Aceptar para salir del modo TIME SHIFT y seleccione Cancelar para cerrar la ventana de diálogo.

MULTIMEDIA

- Pulse el botón FUENTE en la unidad o el mando a distancia para poner la unidad en modo MEDIO.
- Introduzca el dispositivo de memoria USB en la ranura USB antes de realizar las operaciones siguientes.
- Pulse el botón de navegación ARRIBA/ABAJO/IZQUIERDA/DERECHA para mover el cursor.
- Pulse el botón SALIR para volver a la página de menú anterior.

NOTA: Pulse el botón USB en el mando a distancia para acceder directamente al modo MEDIO.



6. especificaciones Técnica

Modelo del Producto	NVR-7423-32HD-N	
Relación de aspecto	16:9	
Fuente de Alimentación	AC 100-240V~,50/60Hz	
Consumo de Energía	60W	
Sistema de TV	PAL/SECAM,BG/DK/I/L/L' DVB-T/C	
Potencia de salida de audio (interna)	10 Wx2	
Terminal de entrada	Antenna Input	x 1
	USB Input	x 2
	HDMI Input	x 3
	VGA Input	x 1
	PC AUDIO Input	x 1
	Video Input	x 1(mini)
	YPbPr Input	x 1(mini)
	RJ45 Input	NO
	CI card In	x 1
	SCART In/Output	x 1
	DC In (12V)	NO
Terminal de salida	Earphone	x 1
	Audio Line Out(L/R)	NO
	Video Output	NO
	Optical	NO
	Coaxial out	x 1
Temperatura de funcionamiento	0°C~40°C	
Humedad del trabajo	95%RH or less	
Medidas de la tv con patas (Ancho,Alto,Fondo)	H487 xW730xD178mm	
Medidas de la tv sin patas (Ancho,Alto,Fondo)	H430 xW730xD83.7mm	
Peso con patas	5.7 kg	
Peso sin patas	5.5 kg	

Las especificaciones están sujetas a cambios sin previo aviso.

7. Solución de problemas sencilla

Compruebe los siguientes puntos antes de asumir una avería de la unidad:

Síntoma[COMÚN]	Solución
No se enciende.	Introduzca correctamente el enchufe en la toma de corriente.
Sin imagen.	Asegúrese de que el equipo esté correctamente conectado.
<ul style="list-style-type: none"> ● Sin sonido. ● Sonido distorsionado. 	<ul style="list-style-type: none"> ● Asegúrese de que el equipo esté correctamente conectado. ● Asegúrese de que la configuración de entrada para la TV y el sistema estéreo sea correcta. ● Ajuste el volumen maestro a un volumen adecuado pulsando el botón VOL+/VOL-.
No puede realizarse ninguna operación con el mando a distancia.	<ul style="list-style-type: none"> ● Compruebe que las baterías estén instaladas con la polaridad correcta. ● Las baterías se han gastado: sustítuyalas por otras nuevas. ● Apunte el mando a distancia al sensor del mando y úselo de nuevo. ● Use el mando a distancia a menos de 6m del sensor del mando. ● Elimine los obstáculos entre el mando a distancia y el sensor de control remoto.
No funcionan las teclas (en la unidad y/o el mando a distancia)	Desconecte el enchufe y vuelva a conectarlo. (El reproductor puede no funcionar correctamente por rayos, electricidad estática u otros factores).
Síntoma[TV]	Solución
Sin imagen o imagen mala.	<ul style="list-style-type: none"> ● Ajuste la antena o use una antena externa. ● Coloque la unidad cerca de una ventana (si está dentro de un edificio). ● Aparte la unidad de productos que causen interferencias. ● Vuelva a realizar la sintonización automática. ● Pruebe otro canal.
Sin sonido o mal sonido.	<ul style="list-style-type: none"> ● Compruebe la configuración de sonido. ● Pulse el botón (SILENCIO) en el mando a distancia para cancelar la función de silencio. ● Desconecte los auriculares.
Ruido u otras interferencias.	Equipos electrónicos cerca de la unidad están causando interferencias. Recolecte la unidad o mueva los equipos.

8. MODO DE FORMATO USB

Medios de comunicación	extensión de archivo	Codec		observación
		Vídeo	Audio	
PELÍCULA	.avi	Xvid,MPEG-2,MPEG-4, H.264,H.265	MP3	Max Resolution And Frame Rate:1080p@30fps MP4: GMC is not supported
	.mp4	MPEG-2,MPEG-4,H.264 ,H.265	WMA*	
	.mpg	MPEG-1,MPEG-2	MP2	
	.mkv	MPEG-1/2/4,H.264,H.2	PCM	
	.mov	65		
	.dat	MPEG-1		
	.vob	MPEG-2	MP2	
MÚSICA	.rm	RV8,RV9,	COOK	Max Resolution And Frame Rate:1080p@30fps
	.rmvb	RV10,RA8-LBR		
	.mp3	/	MPEG1 Layer3	
	.wma	/	WMA	
FOTO	.m4a	/	AAC	
	.aac			
	.jpg			Max Resolution: 8192x8192
FOTO	.bmp			Max Resolution: 3000x3000
	.png			Max Resolution: 3000x3000
TEXTO	.txt	ANSI/UNICODE GB/UTF8		File Size: Max 1MB



**"ELIMINACIÓN DE RESIDUOS DE EQUIPOS ELÉCTRICOS Y
ELECTRÓNICOS POR PARTE DE USUARIOS PARTICULARES EN LA
UNIÓN EUROPEA"**

Según la directiva de Residuos de Aparatos Eléctricos y Electrónicos (RAEE), los residuos AEE han de recogerse y tratarse por separado. Si en un futuro necesita desprenderse de este producto NO lo ponga en los residuos domésticos, envíelo a los puntos de recogida de residuos existentes en su área. **De igual manera debe extraer los residuos de pilas y/o acumuladores antes de la entrega del RAEE a través de los canales de recogida separada habilitados al efecto (distribuidores y/o instalaciones de las Entidades Locales)**

Para dar cumplimiento a la Norma UNE EN-60335, indicamos que si el cable flexible se daña únicamente puede ser sustituido por un taller de reparación reconocido por NEVIR S.A. ya que se necesitan herramientas especiales.

neur

Televisor DLED 32"(81.28cm) con TDT HD

Modelo:NVR-7423-32HD-N

Instruction Manual



IMPORTANT

Please read this manual carefully before installing and operating the TV.Keep this manual handy for further reference



Table of Contents

Safety Information.....	2
Important Safety Precautions.....	3
TV Bracket assemble.....	4
1.Connection And Preparation Of TV.....	5
1.1Accessories.....	5
1.2Installation of Stand.....	5
1.3Keys and Interfaces.....	6
1.4Remote Controllre.....	7
1.5Installation of Batteries.....	8
1.6Install and connect TV.....	9
2.Systems Connection.....	10
2.1Terminal Interface.....	10
3.Function Description.....	12
3.1Picture Menu.....	12
3.2Sound Menu.....	13
3.3TV Channel.....	14
3.4Feature Menu.....	16
3.5Setup Menu.....	17
4. Media.....	19
5.Other Features.....	20
5.1EPG.....	20
5.2PVR.....	21
6.Technical Specification.....	23
7.Simple Troubleshooting.....	24
8.USB FORMAT MODE.....	25

Safety Information

CAUTION

**RISK OF ELECTRIC SHOCK
DO NOT OPEN**

High voltages are used in the operation of this product. To reduce the risk of electric shock, Do not remove cover of the cabinet, refer servicing to qualified service personal

If the LED TV for any changes or coarse adjustment, electric shocks to be hurt, Do not attempt to open a machine-maintenance, customer contact centres needed overhaul.



The exclamation point within an equilateral Triangle is intended to alert the user to the presence of important operating and maintenance (servicing) instructions in the literature accompanying the appliance.

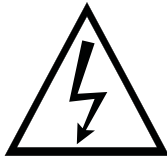

Warning

The lightning flash with arrowhead symbol within an equilateral triangle, is intended to alert the user to the presence of uninsulated dangerous voltage within the products enclosure that may be of sufficient magnitude to constitute a risk of electric shock to persons.

Important Safety Precautions

- 1) Read these instructions.
- 2) Keep these instructions.
- 3) Heed all warnings.
- 4) Follow all instructions.
- 5) Do not use this apparatus near water.
- 6) Clean only with dry cloth.
- 7) Do not block any ventilation openings. Install in accordance with the manufacturer's instructions.
- 8) Do not install near any heat sources such as radiators, heat registers, stoves, or other apparatus (including amplifiers) that produce heat.
- 9) Do not defeat the safety purpose of the polarized or grounding-type plug. A polarized plug has two blades with one wider than the other. A grounding type plug has two blades and a third grounding prong. The wide blade or the third prong are provided for your safety. If the provided plug does not fit into your outlet, consult an electrician for replacement of the obsolete outlet.
- 10) Protect the power cord from being walked on or pinched particularly at Plugs, convenience receptacles, and the point where they exit from the apparatus.
- 11) Only use attachments /accessories specified by the manufacturer.
- 12) Use only with the cart, stand, tripod, bracket, or table specified by the manufacturer, or sold with the apparatus. When a cart is used caution when moving the cart/apparatus combination to avoid injury tip-over.



- 13) Unplug this apparatus during lightning storms or when unused for long periods of time.

Caution:

- 14) To reduce the risk of fire or electric shock, do not expose this apparatus to rain or moisture.
- 15) The apparatus shall be disconnected from the mains by placing the power/standby switch in the standby position and unplugging the power cord of the apparatus from the AC mains receptacle.
- 16) The socket-out shall be installed near the equipment and shall be easily accessible.
- 17) This product should never be placed in a built-in installation such as a bookcase or rack unless proper ventilation is provided or the manufacture's instructions have been adhered to.
- 18) The apparatus shall not be exposed to dripping or splashing and that no objects filled with liquid, such as vases, shall be placed on the apparatus.
- 19) Do not place any sources of danger on the apparatus (e.g. liquid filled objects, lighted candles).
- 20) Wall or Ceiling Mounting - The appliance should be mounted to a wall or ceiling only as recommended by the manufacturer.
- 21)  Never place the TV, remote control or batteries near naked flames or other heat sources, including direct sunlight. To prevent the spread of fire, keep candles or other flames away from the TV, remote control and batteries at all times.
- 22) The USB terminal should be loaded with 0.5 A under normal operation.

These servicing instructions are for use by qualified service personnel only. To reduce the risk of electric shock do not perform any servicing other than that contained in the operating instructions, unless you are qualified to do so.

TV Bracket assemble

Fix the TV on the wall

- 1、 First,put the TV on the table smoothly and put some soft close on the table to avoid scratching the screen.
- 2、 User the screw driver to take off the 8pcs screws which are fixed on the bottom stand (the direction of the arrow,refer to the photo 1).And take out the bottom stand(please keep the screws and bottom stand carefully)

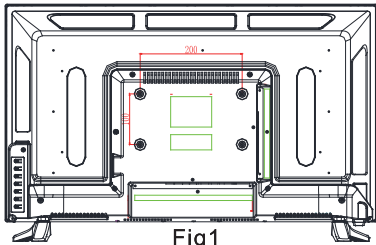

Fig1

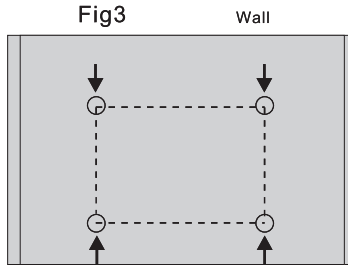

Fig3

Wall

- 3、 Make one bracket which can fix on the wall according to the size of arrow direction of picture 2 and picture 3.
- 4、 Drill four holes on the proper wall(the size only for reference)and put into four screws. (optional parts)Drill four holes on the proper wall(the size only for reference) and put into four screws.(optional parts)
- 5、 According to the step4,use the screwdriver to lock the screw on the back of the TV, then hang the TV on the wall.

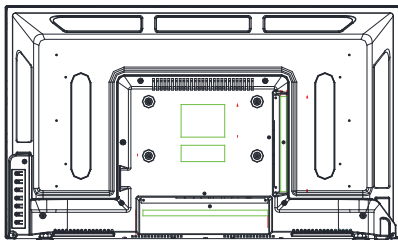

Fig2

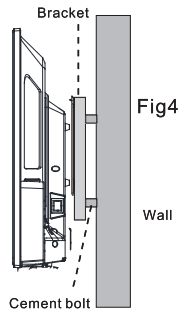

Fig4

Wall

Cement bolt

NOTE:

- 1、 The bracket fixed on the wall is optional part.
- 2、 When you assemble the TV, there should be no other articles on the around and front and please keep the distance from other articles.
- 3、 When assemble the TV, please ask the careerman to fix in order to avoid the danger.
- 4、 The fixing picture is only for reference.
- 5、 Please follow the use manual about bracket assemble to fix the TV
- 6、 Attach the mounting bracket from the VESA compatible wall mounting kit

1.Connection and Preparation of TV

1.1 Accessories

- ★ User Manual
- ★ Remote Control

1.2 Installation of Stand

(For the physical structure, please refer to the real object)

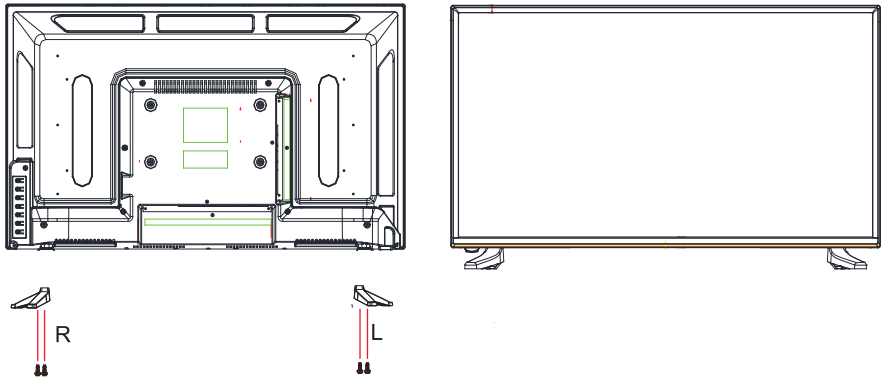

- ① Place the TV with the front panel facing downwards on the soft cloth or soft pads on a desk.
- ② Insert the stand into the bottom socket of the TV.
- ③ Insert the screws into the sockets and tighten them.

LED COLORTV

1.3 Keys and Interfaces

The design and specification takes actual products as the standard.

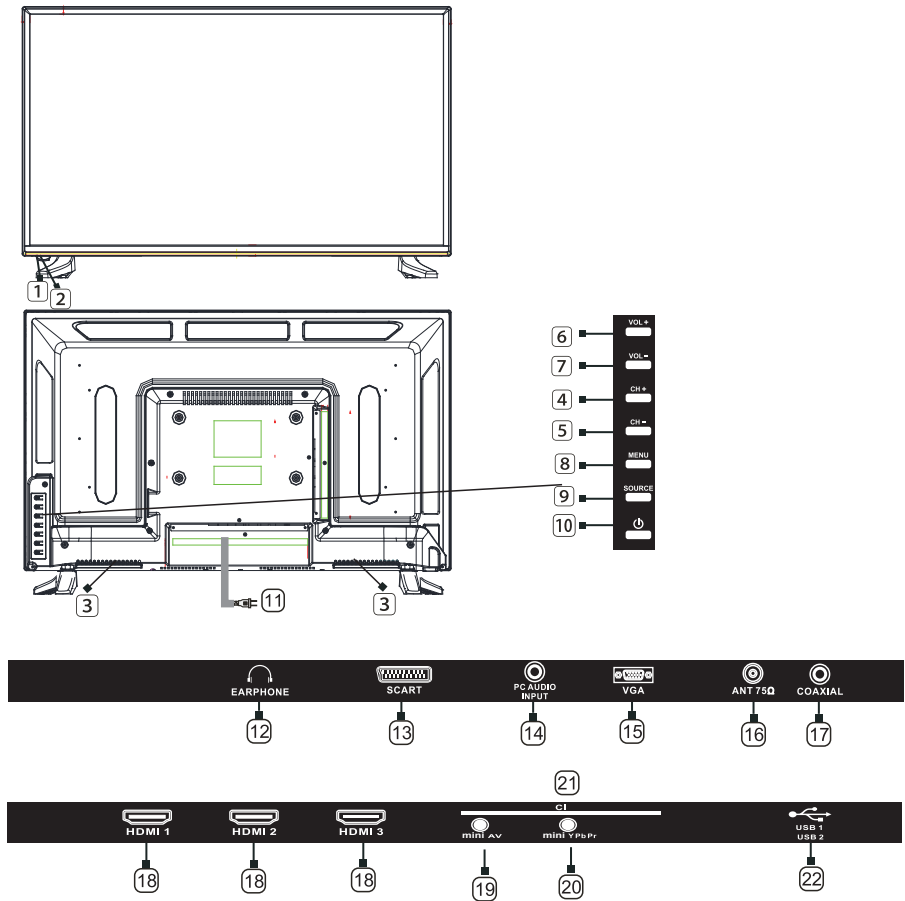

- 1. Remote sensor window
- 2. Power indicator
- 3. Speaker
- 4. Program “+” key
- 5. Program “-” key
- 6. Volume “+” key
- 7. Volume “-” key
- 8. Menu key

- 9. INPUT key
- 10. Standby key
- 11. Power plug input
- 12. EARPHONE output
- 13. SCART input
- 14. PC AUDIO
- 15. PC(VGA) input
- 16. TV input

- 17. COAXIAL output
- 18. HDMI input
- 19. MINI YPbPr input
- 20. MINI AV input
- 21. CI input
- 22. USB input

LED COLOR TV

1.4 Remote Controllere

(Descriptions of television remote control)

- 1.**POWER:** Turn on the TV or enter standby mode.
- 2.**MUTE:** Turn off the sound and turn on when press again.
- 3.**0-9:** Figures "0-9" are used to directly input channel number.
4. **↔** : Press more than median to select the channel.
5. **↻** Press this button to toggle between the current and the previous programme you were you were viewing
- 6.**SLEEP:** Set the sleep time.
- 7.**P.MODE:** Select the different picture mode directly.
- 8.**S.MODE:** Select the different sound mode directly.
- 9.**NICAM:** Press to select the MTS mode.(for example,Nicam , BTSC,MONO,STEREO .eg)
- 10.**VOL+:** Increase the volume. **VOL-:** Decrease the volume.
11. **CH+:** Increase the program. **CH-:** Decrease the program.
12. **SOURCE:** Input source selection button.
13. **INFO:** Press to display the source and channel's display.
14. **ASPECT:** Aspect function.
15. **FREEZE:**Image still
16. **MEDIA:** Press this button to Switch to MEDIA(USB) Source.
17. **EPG:** To show the Electronic Program Guide in DTV mode.
18. **OK:** To confirm the choice with the highlighted menu item.
19. **▲▼◀▶** Press **▼▲** button to select items.
Press **▶◀** button to adjust it.
- 20.**MENU:** Start system menu and return to upper menu.
- 21.**EXIT:** Press to exit the OSD menu.
22. **FF:** Press to fast forward in USB mode.
REVEAL: Reveal or Hide the hidden words.
- 23.**PLAY/PAUSE:** Press to PLAY/PAUSE in the USB mode.
start play and PAUSE ,in USB mode.
TEXT: Switch the teletext on and off.
24. **STOP:** Press to STOP in the USB mode.
HOLD: HOLD On or Off for current page display .
25. **FR:** Press to fast reverse in USB mode.
SIZE: Change the size of display in Teletext mode.
26. **SUBTITLE:** To display subtitle in USB mode.
27. **PREV:** Press to skip backwards in USB mode
INDEX: Request the Index page in Teletext mode.
28. **NEXT:** Press to skip forward in USB mode.
SUBPAGE: Press to access sub page.
29. **LANG:** Press to show the language in DTV mode.
30. **TIME SHIFT:** 1.DTV channel time shift Function.
2.play on PVR or Media Player mode.
31. **REC:** Record begin in PVR mode. 32. **R.LIST:** Show the recorded list.
33. **TV/RADIO:** When watching channel ,allows you to switch between TV and Radio modes.
34. **GREEN/RED/YELLOW/CYAN button**

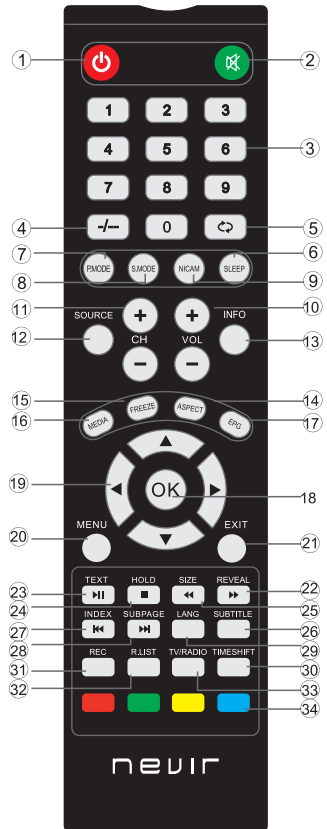

1.5 Installation of Batteries

Battery Installation:

Remove the battery compartment lid on the rear of the remote control by sliding the lid down, then off. Put two AAA batteries inside the battery compartment with their + and - ends aligned as indicated. Do not mix old and new batteries or different types of batteries. Replace the battery compartment lid. Slide the lid until you hear it click into place.

Using the Remote Control:

Unless stated otherwise, the remote control can operate all the features of the TV.

Always point the remote control directly at the remote sensor in the front of the TV.

CAUTION:

Batteries installed in the unit should not be exposed to excessive heat such as sunshine, fire and the like.



LED COLORTV

1.6 Install and connect TV

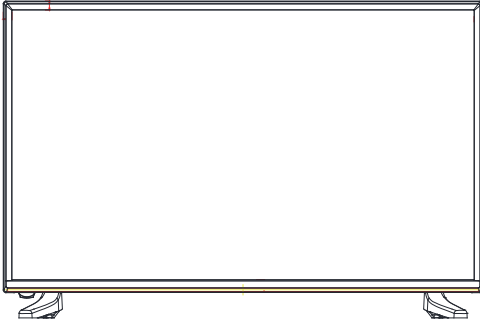

Set your TV

To put your TV in a firm place which can bear the weight of the TV.
To avoid danger, please don't expose the TV near water or heating place (such as light, candle, heating machine), do not block the ventilation at the back of TV.

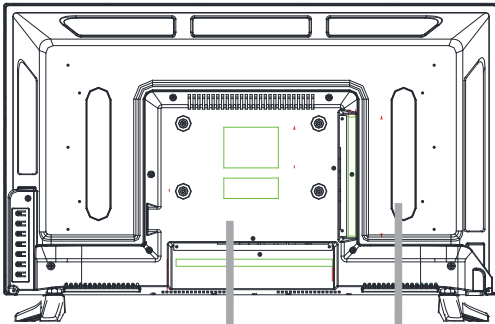

Connect Antenna and power

1. Connect the antenna cable to the antenna socket on the back of the TV and the your antenna socket.
2. To plug the power cord of TV (AC 100-240V~ 50/60Hz).

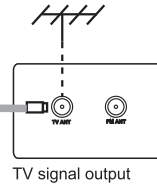

(Built-in power usage) ↗

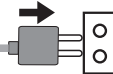

Turn On TV











3. Press the power button of the TV the indication light will turn to green.
If the is in standby mode (the light is red), press the power button on the remote control or top of the TV.

LED COLOR TV

2. Systems Connection

2.1 Terminal Interface

Note: The following are the various terminal interface, the actual position and arrangement, the number of different models may be different.

 <p>Mini AV Input</p>	<p>AV input External AV Signal Input And Relevant Right/Left Sound Channel</p>	 <p>EARPHONE</p>	<p>EARPHONE output When earphones are plugged in, speakers are disabled</p>
 <p>Mini YPbPr Input</p>	<p>Y Pb Pr input Connect to the composite terminal of your DVD/VCR (Some models without this interface)</p>	 <p>USB</p>	<p>USB input Connect a USB device here to play its media files or to record programs via the PVR function.</p>
 <p>COAXIAL</p>	<p>COAXIAL output Connect the SPDIF receiver.</p>	 <p>SCART</p>	<p>SCART input standard, it supports composite and RGB signal input. It is a connection for European (Some models without this interface)</p>
 <p>HDMI</p>	<p>HDMI input Digital signal input from HDMI video connector.</p>	 <p>CI SLOT</p>	<p>CI SLOT input</p>
 <p>ANT 75Ω</p>	<p>ANT 75 Connect the antenna/cable tv input (75/VHF/UHF)</p>		
 <p>VGA</p>	<p>VGA input PC analog signal input</p>		
 <p>PC AUDIO INPUT</p>	<p>PC AUDIO INPUT VGA input and audio input when VGA input</p>		

LED COLOR TV

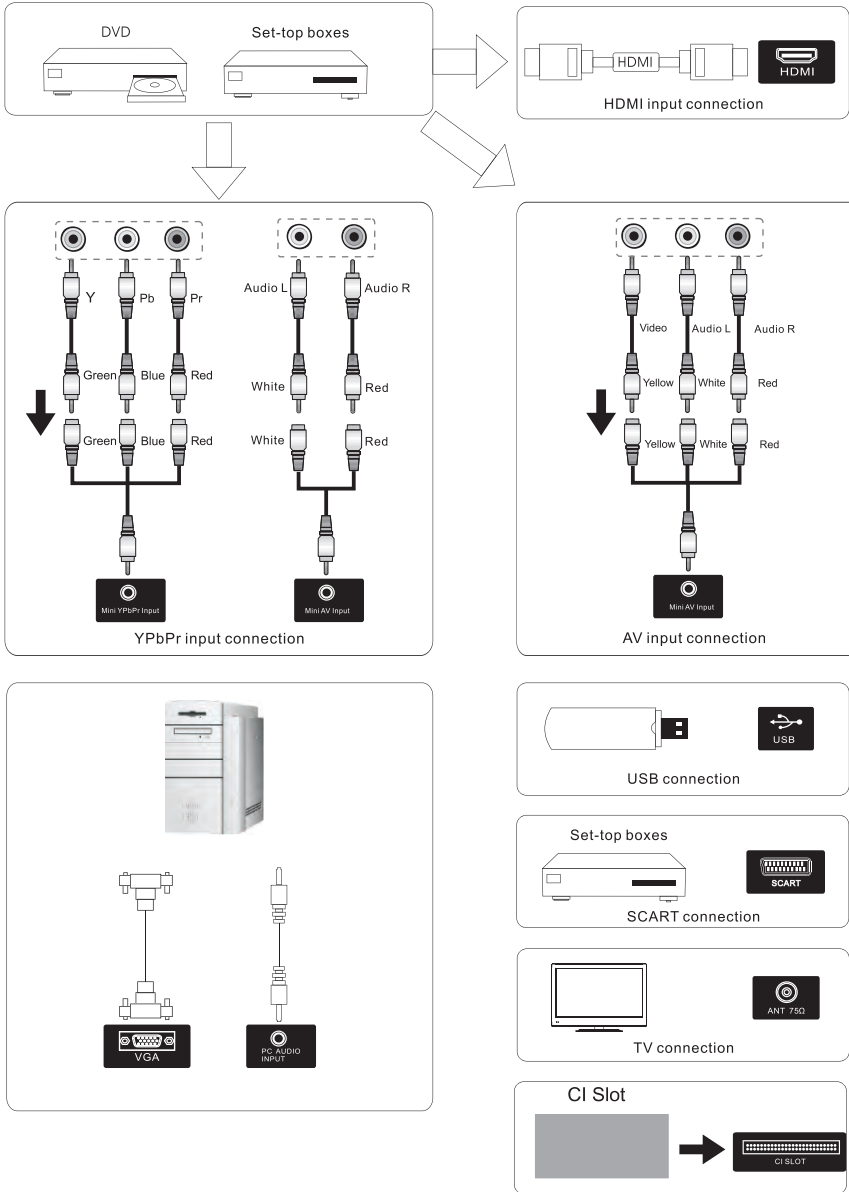

3.Function Description

3.1 Picture Menu

Press MENU button to display the main menu.

Press UP/DOWN button select Picture in the main menu,then press ENTER/RIGHT button to enter



- 1.Press UP/DOWN button to select the option that you want to adjust in the Picture menu.
- 2.Press ENTER/RIGHT button to enter,then press LEFT/RIGHT button to adjust.
- 3.After finishing your adjustments,Press MENU/ENTER button to save and return back to the previous menu.

Picture Mode

Note: You can press P.MODE button to change the Picture Mode directly.

Brightness/Contrast/ Sharpness/Colour/Tint

Brightness Adjust the optical fiber output of the entire picture, it will effect the dark region of the picture

Contrast Adjust the highlight intensity of the picture, but the shadow of the picture is invariable.

Sharpness Aadjust the peaking in the detail of the picture.

Colour Adjust the color of the color based on your own like.

Tint It is not available unless Picture Mode is set to be user and the current TV system is NTSC.

Colour Temperature

Change the overall color cast of the picture.

Aspect Ratio

Change the overall color cast of the picture.

Note: You can press ASPECT button to change the Picture Mode directly.

Noise Reduction

Noise reduction of the picture. To reduce noise and improve the appearance of the picture. No noise reduction operation if it's "off". From Low->Middle->High, noise reduction effects better but it will cause a blur on picture.

LED COLOR TV

3.2 Sound Menu

Press **MENU** button to display the main menu.

Press **UP/DOWN** button select Sound Menu in the main menu.then press **ENTER/RIGHT** button to enter



- 1.Press **UP/DOWN** button to select the option that you want to adjust in the Sound menu.
- 2.Press **ENTER/RIGHT** button to enter,then press **LEFT/RIGHT** button to adjust.
- 3.After finishing your adjustments,Press **MENU/ENTER** button to save and return back to the previous menu.

Sound Mode

Note:You can press S.MODE button to change the Picture Mode directly.

Treble/Bass/Balance

Treble Adjust the treble effect.Increases or decreases high-pitched sounds.

Bass Adjust the bass effect.Increases or decreases lower-pitched sounds.

Balance Adjust the balance between left and right speakers to adapt to your listening position.

Surround

Press **ENTER/RIGHT** button to enter,then press **UP/DOWN** button to select On or Off.

AVL

Press **UP/DOWN** button to select On or Off.Set the auto volume control.

SPDIF

Press **ENTER/RIGHT** button to enter,then press **UP/DOWN** button to select Off / Auto / PCM.

Audio Description (This is to facilitate for the disabilities whose eyes are not good).

Press **ENTER/RIGHT** button to enter,then press **UP/DOWN** button to select On or Off.

LED COLOR TV

3.3 TV Channel

Press MENU button to display the main menu.

Press UP/DOWN button select Channel Menu in the main menu.then press ENTER/RIGHT button to enter



- 1.Press UP/DOWN button to select the option that you want to adjust in the Channel menu.
- 2.Press ENTER/RIGHT button to enter,then press LEFT/RIGHT button to adjust.
- 3.After finishing your adjustments.Press MENU/ENTER button to save and return back to the previous menu.

NOTE:TV Connection The functions of the parts not change please in kind prevail

Channel Manager

The operation interface shows as follow.



LED COLOR TV

Press UP /DOWN button to select the programs to be added into favorite list and press "RED","GREEN","YELLOW" or "BLUE" button to mark them

Country

press UP/DOWN button to select Country.

Auto Search



All Mode: Select "All" item to scan all digital channels carried by current signal mode firstly and then switch to scan all analog channels in selected country automatically. User can skip digital search to analog search directly by entering EXIT/MENU button and can also stop auto scan directly by entering EXIT/MENU button during analog scanning.

Digital Mode: Select "Digital" item to search all digital channels in selected country carried by current signal mode. User can stop search directly by entering EXIT/MENU button.

Analog Mode: Select "Analogue" item to search all digital channels in selected country carried by current signal mode. User can stop search directly by entering EXIT/MENU button.

DTV Manual Search

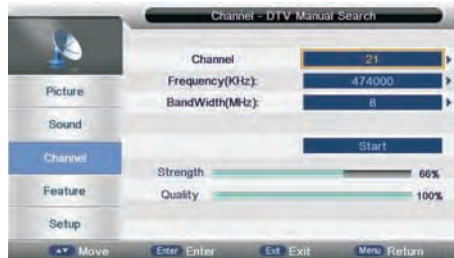

Select channel number by ENTER/RIGHT button or entering number directly. The strength and the quality shows at the bottom. Press ENTER button on "Start" item to start current channel search. The manual searching UI and the auto searching UI are the same.

LED COLOR TV

ATV Manual Search

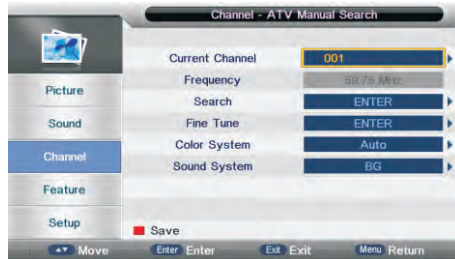

Press UP/DOWN button to select option. Press ENTER/RIGHT button to enter, Press UP/DOWN button to select these parameters. Select "Search" item to enter analog channel tune, then press LEFT/RIGHT button to adjust.

3.4 Feature Menu

Press MENU button to display the main menu.

Press UP/DOWN button to select Feature Menu in the main menu, then press ENTER/RIGHT button to enter

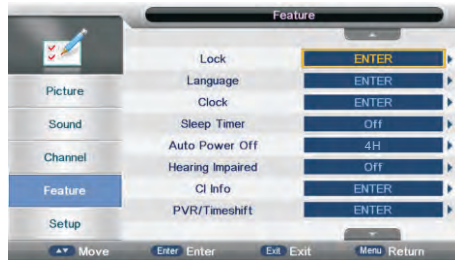

1. Press UP/DOWN button to select the option that you want to adjust in the Feature menu.
2. Press ENTER/RIGHT button to enter, then press LEFT/RIGHT button to adjust.
3. After finishing your adjustments, press MENU/ENTER button to save and return back to the previous menu.

Lock

Lock Channel:

On: turn on Lock Channel. User need to enter password to watch the channels which are locked. Also need to enter password when user tries to change settings in items like "reset system"/"reset database" etc.

Off: turn off Lock Channel

Parental Lock :

Off: turn off Parental Lock

4-18: turn on Parental Lock and set the age level that are permitted to watch the program.

Change Pin Code :

Press ENTER/RIGHT button to set New Password, then enter a 4-digital number you want to set twice.

Pass word : 0000

Language

Press UP/DOWN button to select Language. 2. Press ENTER/RIGHT button to enter, then to select System language setting, includes OSD Language, Preferred Subtitle, Preferred Audio, Digital Teletext Language, Anglog Teletext Language

LED COLOR TV

Clock

It is used to check out the current system time and set time zone/DST.(DST(daylight saving time): if it's " On " , it'll be an hour earlier than the GMT. If Time Zone is set to "Auto"it's not available.)

Sleep Timer

When your TV is Running,start sleep function by setting Sleep Timer in any case. This function allows you to power off the TV within a period of time. Currently the supported time period are: Off,10 Mins, 20 Mins,30Mins, 60Mins, 90 Mins, 120 Mins, 180 Mins, 240 Mins,

Auto Power Off

When your TV is Running,start Auto Power Off function by setting Auto Power Off Timer in any case. This function allows you to power off the TV within a period of time. Currently the supported time period are: Off, 1 Hours,2 Hours,4 Hours.

Hearing impaired

This function offers a subtitle such as a "stroke on the door" or "the bell starts to ring" for the current scene in case that the user is weak in hearing.

CI Info

It is only available in DTV source when PVR is not playing. Please refer to Chapter 6 section 2 CI Setup for further information about the function of CI.

NOTE:CI info The functions of the parts not change please in kind prevail

3.5 Setup Menu

Press **MENU** button to display the main menu.

Press **UP/DOWN** button to select Setup Menu in the main menu.then press **ENTER/RIGHT** button to enter



- 1.Press **UP/DOWN** button to select the option that you want to adjust in the Setup menu.
- 2.Press **ENTER/RIGHT** button to enter,then press **LEFT/RIGHT** button to adjust.
- 3 After finishing your adjustments Press **MENU/ENTER** button to save and return back to the previous menu

LED COLOR TV

OSD Timer

Set up OSD Timer which means how long the menus will exist. The optional periods are 5, 10, 15, 20, 25, 30 Seconds and Never

Auto SCART

Switch for Auto SCART function.

PC Setup

It is only available in PC source.

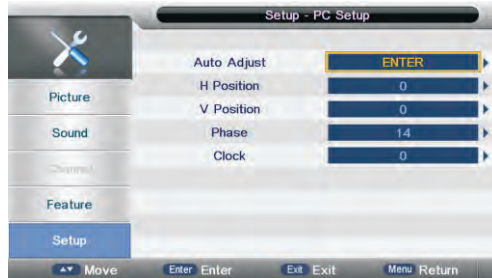

Auto Adjust: Auto Adjust the H Position, V Position, Phase, Clock

H Position: Manually adjust H Position

V Position: Manually adjust V Position

Phase: Manually adjust Phase

Clock : Manually adjust Clock

Blue Screen

It is not available in PC, DTV source or when it is not movie mode in multimedia source. In TV source, if there is no signal and Blue Screen is Off, it will show snow ; if there is no signal and Blue Screen is On, it will show blue screen.

Reset to Setting

If the Lock Channel is On in Feature Menu/Lock , it needs to enter the password to enter the Reset. It will Reset System Setting and Database. When the reset is complete, it will enter the Auto Installation settings page.

First, it will show a page to user to confirm.

Software Upgrade

Software upgrade by bin code. Put The bin code into the root directory of the media and media plugged into the TV 's USB interface, press **ENTER** key to upgrade. Don't power off during the upgrading process. The system will restarts when the upgrading process is done.

LED COLOR TV

4. Multimedia

Photo

press **LEFT/RIGHT** button to select PHOTO in the main menu, then press **ENTER** button enter photo page,

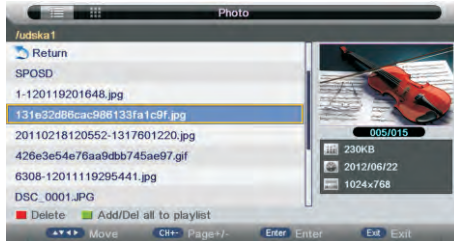

Music

press **LEFT/RIGHT** button to select Music in the main menu, then press **ENTER** button enter music page.

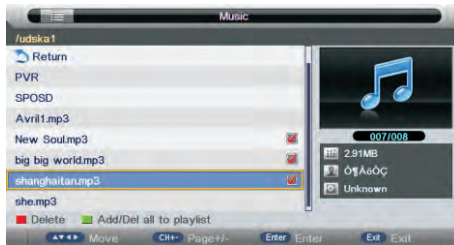

Movie

press **LEFT/RIGHT** button to select Movie in the main menu, then press **ENTER** button enter Movie page.

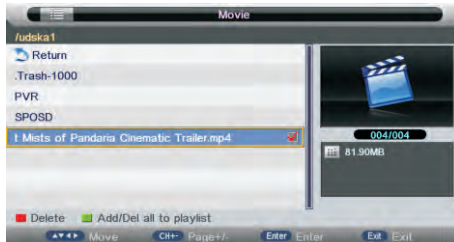

eBook

Only txt format eBook is supported.

press **LEFT/RIGHT** button to select eBook in the main menu, then press **ENTER** button enter eBook page.

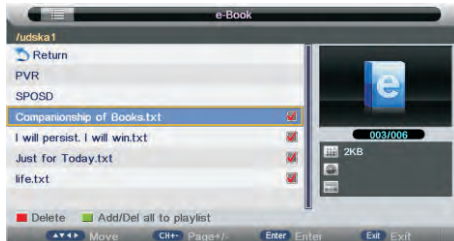

5. Other Features

5.1 EPG

If you expect to know the schedule or the information of the current playing program or the program that starts in the near future, you can refer to the EPG menu by pressing the button "EPG" on the remote. It shows the date and time on the top right of the menu, the list of the current available channels on the left side of the menu, and the name of each program that starts in a scheduled period of time on the right of the menu. Change the focused list by pressing "right" or "left", or the focused program by pressing "up" or "down". The information of the currently focused program will be displayed on the top of the menu.

There are 3 modes of EPG menu :

Daily mode : shows the information of the programs to be broadcasted in daily mode :

Weekly mode : shows the information of the programs to be broadcasted in weekly mode :

Extended mode: shows the detailed information of each program :

Daily Mode

Display the information of the programs that start in a scheduled period of time in the current channel. It includes name, start time, end time, short content description, current date/time, etc.

If the current focusing program is not parental locked, it will be played simultaneously in the background.



EPG Daily Mode

Weekly Mode

Display the information of the programs that start in a scheduled period of time in the current channel. It includes name, start time, end time, short content description, current date/time, etc.

Focusing on different channels on the left, it displays corresponding programs in schedule of time.

If the current focusing program is not parental locked, it will be played simultaneously in the background.

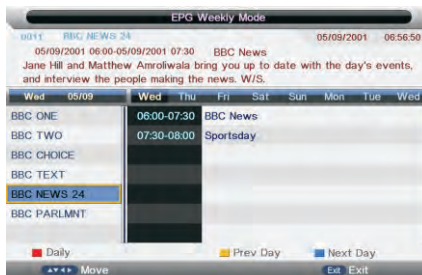

EPG Weekly Mode

LED COLOR TV

Extended Mode



5.2 PVR

This section is to introduce some contents about PVR, including PVR involved menus, Recording flow, Recorders playback, Recording restrictions.

PVR involved Menus: PVR/Timeshift menu, Partition List menu, Timer menu, Timer Edit menu, Record List menu, REC info menu, Timeshit info menu.

REC

Press **REC** button to start recording, when there is a program playing, it will pop up a message "Do you want to start Recording?". After confirm, the system will read the speed of the storage device. If the speed is too low for recording, there is a message "Device speed not enough, RECORD anyway?" if user choose Yes, it will record constrainedly. In addition, the speed is high enough, it initializes in the first instance and starts to record later.



Timer REC

There are two methods to set a timer. As follows:

In the EPG menu user can preengage programs for watching or recording;

Pressing **GREEN** once is to preengage the program only for watching (when timeout, it jumps to the program and only play.

Pressing **GREEN** twice is to preengage the program for recording (when timeout, it jumps to the program and starts recording), if

it is timeout in standby mode, it will power on 2 minutes in advance and starts to record under background without powering on

the panel. To watch the program, user need to press **POWER**;

The preengaged programs can be checked in Timer menu.

LED COLOR TV



In Timer menu, user can increase, delete preengage programs; In Timer Edit menu, user could set modify preengaged programs' information;

In Timer menu: press **YELLOW** to get into Timer Edit menu to add a timer. Then set timer's information in Timer Edit menu.

Flow of setting a timer's information :

Type: Set program type :DTV or RADIO;

Mode: Way of triggering a timer(once/daily/weekly/monthly);

Recorder:"ON": preengage for watching and recording(record), "OFF": preengage only for watching(reminder);

Set the date/time and Duration time (exact to minutes) : Must be reasonable (behind current time);

Timer: when there are some conflicts a warning message will pop up;

Press **MENU** to return to Timer menu and store the timer's information.



When the timer recorder is timeout, it jumps to the very channel and starts to record the program automatically,(if a manual recording is under process, it will stop the manual recording process and starts the timer recorder automatically);When there is left 10s before recorder , a prompted window will pops up;

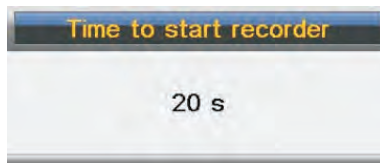

If there are not any storage media, the settings fail and a warning message "no USB device" shows;

If target partition (default partition) is not set, it selects the first partition that the system identified automatically.

6. Technical Specification

Product Model	NVR-7423-32HD-N	
Aspect Ratio	16:9	
Power Supply	AC 100-240V~,50/60Hz	
Power Consumption	60W	
TV System	PAL/SECAM,BG/DK/I/L/L' DVB-T/C	
Audio Output Power (Internal)	10Wx2	
Input Terminal	Antenna Input	x 1
	USB Input	x 2
	HDMI Input	x 3
	VGA Input	x 1
	PC AUDIO Input	x 1
	Video Input	x 1(mini)
	YPbPr Input	x 1(mini)
	RJ45 Input	NO
	CI card In	x 1
	SCART In/Output	x 1
	DC In (12V)	NO
Output Terminal	Earphone	x 1
	Audio Line Out(L/R)	NO
	Video Output	NO
	Optical	NO
	Coaxial out	x 1
Working Temperature	0°C~40°C	
Working Humidity	95%RH or less	
Measures of the tv, assembled feet (H, W, D)	H487xW730xD178 mm	
Measures of the tv, without feet (H, W, D)	H430xW730xD83.7mm	
Weight with feet	5.7 kg	
Weight without feet	5.5 kg	

Note: the specification shown above may change without notice for quality improvement.

7. Simple Troubleshooting

If the display fails or the performance changes dramatically, check the display in accordance with the following instructions. Remember to check the peripherals to pinpoint the source of the failure.

Symptom	Solution
Power cannot be turned on.(Power indicator does not light.)	-Check that both ends of the power cable are plugged into the socket appropriately and the wall socket is operational
No Input Signal message appears.	-Check that the signal line is connected properly. -Check that the power of the relevant peripherals is turned on. -Check that the Input option that has been selected matches with the input signal.
The remote control does not function properly.	-Check the batteries are not drained.(Use new batteries.) -Check that the remote control is within the operating range. -Check that the remote control is pointed to the remote control window on the display. -Check that there are no obstacles between the remote control and the remote control window.
Flashing spots or stripes appear on the screen.	-Check that there are no emission (Car, HV cable or Neon lamp) or other possible interference sources.
Image colour or quality deteriorates.	-Check that all the video settings are adjusted appropriately, such as brightness, contrast, colour etc. -For more information about video settings, refer to OSD Functions in Chapter 2.
Screen position and size are incorrect.	-Check that the screen position and size is adjusted appropriately.
Image or colour is incorrect.	-Check that the signal line is connected properly. -When connecting to a PC, you can change the resolution of the PC to acquire the correct image. The discrepancy of the PC output signal may affect the display of the image.
Display warning message.	-Check that the input signal line is properly fixed. -Select the correct input signal. -For more information, refer to Supported Signal Modes in Chapter 4.

8.USB FORMAT MODE

Media	File Extension	Codec		Remark
		Video	Audio	
MOVIE	.avi	Xvid,MPEG-2,MPEG-4, H.264,H.265	MP3	Max Resolution And Frame Rate:1080p@30fps MP4: GMC is not supported
	.mp4	MPEG-2,MPEG-4,H.264 ,H.265	WMA* AAC	
	.mpg	MPEG-1,MPEG-2	MP2	
	.mkv	MPEG-1/2/4,H.264,H.2	PCM	
	.mov	65		
	.dat	MPEG-1	MP2	
	.vob	MPEG-2		
	.rm	RV8,RV9,	COOK	
.rmvb	RV10,RA8-LBR			
MUSIC	.mp3	/	MPEG1 Layer3	
	.wma	/	WMA	
	.m4a	/	AAC	
	.aac	/		
PHOTO	.jpg			Max Resolution: 8192x8192
	.bmp			Max Resolution: 3000x3000
	.png			Max Resolution: 3000x3000
TEXT	.txt	ANSI/UNICODE GB/UTF8		File Size: Max 1MB
Note:				
*Need the specific chip and hash key				
1) Support hard disk, the maximum storage capacity is 1T				
2) Folder in support of the greatest depth is 30				



The European Directive 2002/96 /EC on Waste Electrical and Electronic Equipment (WEEE) required that old household electrical appliances must not be disposed of in the normal unsorted municipal waste stream. Old appliances must be collected separately in order to optimize the recovery and recycling of the material they contain, and reduce the impact on human health and the environment. The crossed out "wheeled bin" symbol on the product remind you of your obligations that when you dispose of the appliance, it must be separately collected.

Besides that, waste batteries and/or accumulator must be removed prior to delivery of WEEE, through the separated collection channels provided for this purpose (distributors and/or facilities from Local Authorities)

In order to fulfill ruling UNE EN-60335, we indicate that if the flexible wire is damaged, it can only be replaced or repaired by a technical service recognized by NEVIR S.A. as per special tooling is required.

DECLARACIÓN DE CONFORMIDAD

NEVIR, S.A. declara bajo su responsabilidad que el aparato indicado cumple los requisitos de las siguientes directivas:

DIRECTIVA EMC

EN 55032:2012
EN 61000-3-2:2014
EN 61000-3-3:2013
EN 55020:200& +A11:2011

LOW VOLTAGE DIRECTIVA EEC

EN 60065:2014

DIRECTIVA ROHS

2011/65/EU

Descripción del aparato: Televisor DLED 32"(81.28cm) con TDT HD

Modelo NEVIR: NVR-7423-32HD-N

Importador: NEVIR, S.A.

Dirección del importador: NEVIR, S.A.

C/ Canteros, 14

Parque Empresarial Puerta de Madrid

28830 San Fernando de Henares, Madrid

