

# nevir

LED TV 32" (81,28 cm) TDT HD con DVD

MODELO: NVR-7421-32HDDVD-N



## Manual del Usuario

---

## Contenidos

Medidas de seguridad importantes.....	2
Conexiones frontales y traseras de su TV.....	9
Instalación Básica.....	10
Instrucciones del mando a distancia .....	17
Ajustes del mando a distancia.....	20
Seleccionar Fuente de entrada.....	21
Operaciones de Menú Básicas .....	21
Formato de reproducción USB Multimedia .....	36
Ajuste general de la función DVD.....	39
Consulta básica de problemas.....	42
Especificaciones.....	44
Instrucciones para montar las patas de base y sujeción a la pared .....	45
Desecho de aparatos electrodomésticos de uso eléctrico .....	46

---

## Medidas de seguridad importantes

Si desea utilizar el producto correctamente, lea atentamente este manual del usuario y almacénelo para futuras consultas.

Si vende el aparato a alguien, por favor incluya toda la documentación, incluyendo este manual del usuario.

- Si el cable de alimentación está dañado, debe ser reparado por el proveedor o un técnico cualificado para evitar cualquier riesgo.
- El cable de alimentación debería estar siempre completamente accesible
- Ni el mando a distancia ni las pilas puede estar expuesto al goteo de agua o líquidos u objetos llenos de agua no debe colocado encima del aparato, por ejemplo vasos. Proteger el aparato contra la lluvia, rocío o el contacto con cualquier otro líquido, no instale el aparato al aire libre. No utilice el aparato al aire libre. No le adhiera estas instrucciones ya que crea un riesgo de descarga eléctrica o incendio.
- Deje espacio libre en todos los lados del aparato necesario para la circulación de aire. Con ello se elimina el calor creado durante la instalación y uso. Tapando las aberturas de ventilación el aparato puede sufrir un riesgo de sobrecalentamiento o daños en el producto. Es necesario asegurarse de que las aberturas de ventilación no estén bloqueadas, por ejemplo con un periódico, mantel, cortina, etc... Seguir las instrucciones de instalación en el manual del usuario.
- Deje siempre una mínima distancia de 10 cm alrededor de la unidad para asegurarse de una ventilación suficiente.
- No instale el aparato en lugares con luz solar directa o cerca de fuentes de calor, como calentadores, braseros, estufas u otros aparatos (incluyendo amplificadores) que producen calor. Las altas temperaturas reducen significativamente la vida útil de los componentes electrónicos en el aparato. No utilice ni deje el aparato en las proximidades de focos fuego.
- **PRECAUCIÓN:** Existe riesgo de explosión si las pilas son colocadas incorrectamente, o que sean del mismo tipo.
- Las pilas no deben ser expuestas a un calor excesivo como radiación solar directa o focos de fuego.
- Los diferentes tipos de pilas, nuevas y usadas no deben ser mezcladas.
- Las pilas deben ser instaladas de acuerdo a su polaridad.
- Si las pilas se calientan, retírelas del mando a distancia.
- Las pilas deben desecharse en lugares seguros. Use siempre los contenedores y recipientes adecuados para la protección del medio ambiente
- **PRECAUCIÓN:** para evitar accidentes, este aparato debe ser colocado adecuadamente en el suelo en lugar estable o en la pared fijado firmemente y de acuerdo a las instrucciones de instalación.

## Medidas de seguridad importantes

### Advertencia

- No deje el televisor en lugares con mucha humedad, en lugares exteriores o sitios donde pueda derramarse agua encima del televisor
- No debe colocar objetos con agua sobre el televisor (por ejemplo floreros)

1. Lea estas instrucciones con detenimiento.

2. Guarde las instrucciones en lugar seguro.



3. Siga todas las instrucciones

4. No coloque agua cerca del televisor



5. Limpie el televisor solo con una bayeta seca



6. No bloquee las salidas de ventilación

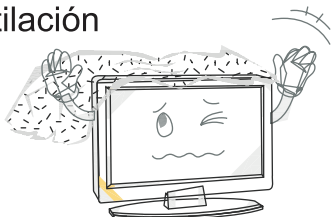

7. No ponga la Televisión cerca de cualquier fuente de calor (como radiadores o estufas) o cualquier otro equipo (incluyendo amplificadores de sonido) que produjera calor.



8. El televisor va con un enchufe de conexión determinado, compruebe antes de encender que encaja perfectamente en la toma de corriente

9. No pise, ni pince o dañe el cable de alimentación. Tenga cuidado de no tirar del cable a la hora de desenchufarlo



10. Use solo los accesorios incluidos en este televisor ya que han sido contrastados.

## Medidas de seguridad importantes

11. Si utiliza un carrito o traspalé para mover el aparato, tenga cuidado al moverlo. Si se detiene de repente o hay superficies irregulares podría provocar que el carrito se vuelque con el aparato.



12. Desenchufe la TV y la antena durante las tormentas o cuando no vaya a utilizar el aparato por una semana o más.

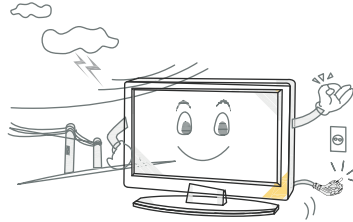

13. Si su televisión necesita repararse, utilice un Servicio técnico cualificado

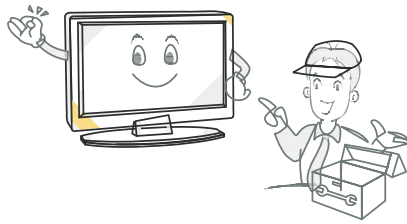

14. Recuerde siempre desconectar el enchufe de alimentación (adaptador) de la toma de corriente antes de desconectar el cable de alimentación de la parte trasera del aparato. Inserte el enchufe en una toma de corriente independiente. No sobrecargue la toma de corriente en clavijas múltiples o adaptador de varios enchufes. Existe riesgo de lesiones por descarga eléctrica.

15. A la hora de desechar su aparato de TV. Hay una lámpara fluorescente interior que tiene una pequeña cantidad de mercurio en ella. Pónganse en contacto con su Ayuntamiento o administración local más cercana para encontrar el lugar de punto limpio o reciclaje más cercano, para asegurarse de que se desecha la TV de acuerdo a la normativa comunitaria europea.

Nota:

- Si su televisor está frío, pueden aparecer algunos pequeños destellos cuando encienda el televisor. Esto es normal y no hay nada erróneo con su televisor.
- Evite tocar la pantalla LED con cualquier objeto o apoyar con sus dedos contra la pantalla ya que puede ocasionarle daños.

## Medidas de seguridad importantes

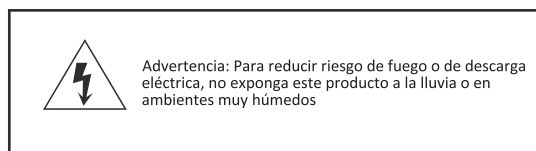
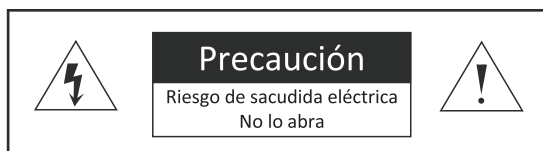

Usted verá estos logotipos en su televisor



Este símbolo significa que hay cables en su televisor que no van protegidos. Si usted los toca puede sufrir algún tipo de descarga eléctrica

Este símbolo significa que usted debe leer el manual de usuario antes de efectuar una acción equivocada.

### [Precaución]

Usted no debería reparar su TV.

Si se rompiera contacte con el servicio técnico más cercano



Asegúrese de enchufar la televisión de forma segura



Si usa su TV para jugar con videojuegos o conecta su ordenador y la usa como pantalla, mantenga el brillo y contraste a bajos niveles. Las imágenes con alto nivel de brillo o contraste pueden dañar la pantalla de una manera permanente.

### Como limpiar su televisor

1. Pase un paño suave y seco por la pantalla del televisor.
2. No use productos abrasivos con los materiales. Los productos químicos pueden dañar su Televisor.
3. Asegúrese de apagar el Televisor antes de limpiarlo

## Ajuste y manejo de la TV

1 . Compruebe el voltaje indicado en la etiqueta de datos en el parte posterior de su televisor y asegúrese de que su televisor es compatible con el voltaje que hay en su hogar. Si no está seguro acerca de la tensión que tiene en su casa, por favor, póngase en contacto con su distribuidor o un electricista de confianza.

2 Asegúrese de enchufar el cable de alimentación en la toma. Si usted tiene problemas al enchufar su televisor, por favor, póngase en contacto con la tienda en la que compró su TV para sustituir del cable de alimentación.

El enchufe está diseñado para que entre solo de una sola manera. Si tiene problemas al conectarlo al enchufe correctamente, póngase en contacto con la tienda que en la que compró su televisor.

1. No sobrecargue las tomas de corriente cuando se esté manejando su TV. Si sobrecarga las tomas de corriente o las alargaderas, puede que produzca algún tipo de descarga eléctrica incluso causar un incendio.

2. No coloque ningún objeto en el cable de alimentación cuando se está usando el televisor.

Mantenga la pantalla de su televisor alejado de objetos punzantes tales como destornilladores o cuchillos para que no se pueda rayar o dañar la pantalla del televisor.

3. Asegúrese de apagar la televisión cuando no se está utilizando. Si no va a utilizar el televisor durante una semana o más, desconecte la televisión del enchufe y la antena de la televisión.

4. Los conductos de ventilación de la parte posterior de su televisor son para que se enfríe el interior de su televisor, y evitar que se sobrecaliente. Por favor asegúrese de que no están bloqueados.

5. No ponga su TV en la cama, el sofá o encima de una alfombra. Esto puede bloquear los conductos de ventilación.

6. No coloque su TV en lugares cerrados, como estanterías o similares Se pueden bloquear los conductos de ventilación.

7. Mantenga su TV alejado de la luz directa del sol.

8. No sitúe la TV en lugares inestables. Ya que podría caerse y dañar a alguien.

9. No coloque objetos dentro de la TV (Por ejemplo juguetes de niños. Si hiciese esto podría producir descargas eléctricas o dañar partes de su televisor



## Ajuste y manejo de la TV

### Cuando debe llamar a un técnico

Si algo de los siguientes sucesos ocurrieran, desenchufe su TV y contacte con la su proveedor habitual o con el Servicio técnico más cercano para reparar su televisor.

1. Si el cable de alimentación está dañado.
2. Si cualquier líquido se mete en la pantalla.
3. Si su TV se moja o humedece.
4. Si su TV se daña o rompe.
5. Si su TV no funciona adecuadamente.

### Rango de temperaturas donde solo debe estar en uso su TV

Su TV solo trabaja adecuadamente entre un rango de temperaturas de 0°C-40°C.



Según la directiva de Residuos de Aparatos Eléctricos y Electrónicos (RAEE), los residuos AEE han de recogerse y tratarse por separado. Si en un futuro necesita desprenderse de este producto NO lo ponga en los residuos domésticos, envíelo a los puntos de recogida de residuos existentes en su área. De igual manera, debe extraer los residuos de pilas y/o acumuladores antes de la entrega del RAEE a través de los canales de recogida separada habilitados al efecto (distribuidores y/o instalaciones de las Entidades Locales)



## Ajuste y manejo de la TV

1. Quite la parte posterior de su mando a distancia y ponga dos baterías tipo AAA. Asegúrese de que los polos + y – estén posicionadas según el esquema.
2. Quite las pilas del mando. Si cree que va a estar mucho tiempo el aparato sin usarse. Trate su mando a distancia con cuidado. Mantenga su mando a distancia alejado de agua, de la luz solar directa o de superficies calientes.

# Conexiones Frontales y Posteriores de su TV

## Vista Frontal

1. Presione "VOL +" o "VOL -" para subir o bajar el volumen
2. Presione "CH +" o "CH -" para cambiar de canal
3. Presione "MENU" para ir al menú principal en la pantalla
4. Presione "SOURCE" para seleccionar la fuente de entrada
5. Presione "STAND BY" para pasar al modo pausa.
6. Presione "EJECT" para expulsar el disco
7. INDICADOR DE POTENCIA: Se muestra en rojo en el modo pausa. Se muestra en verde o azul si el TV está encendido
8. SENSOR DEL MANDO A DISTANCIA: Es el sensor infrarrojo para el mando a distancia.

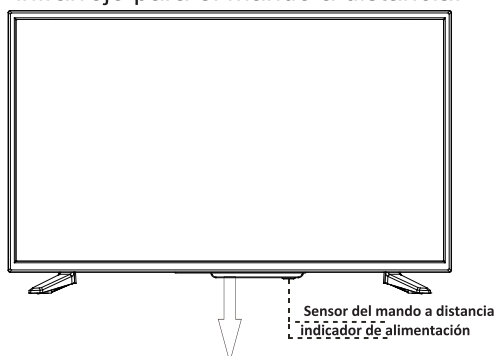

STANDBY SOURCE MENU CH- CH+ VOL- VOL+

## Vista trasera y Conexiones

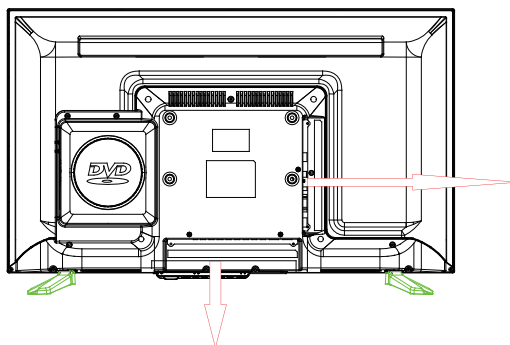

Headphone: Conexión de los auriculares

SCART: Conexión SCART de VCR u OVO

PC AUDIO: Conexión salida de audio al PC.

VGA: Conexión ordenador a estas tomas.

Coax: Salida Coaxial.

RF IN: Conexión de antena

HDMI 1/2/3: Conexión HDMI (salida) de DVD.

USB: Conexión dispositivo USB portátil

AV IN: Conexión Video y salida de audio de video del DVD o VCR

YPbPr: Conexión salida YPbPr de DVD o VCR.

CI: Conexión de la tarjeta.



## Instalación Básica

### Conexión HDMI

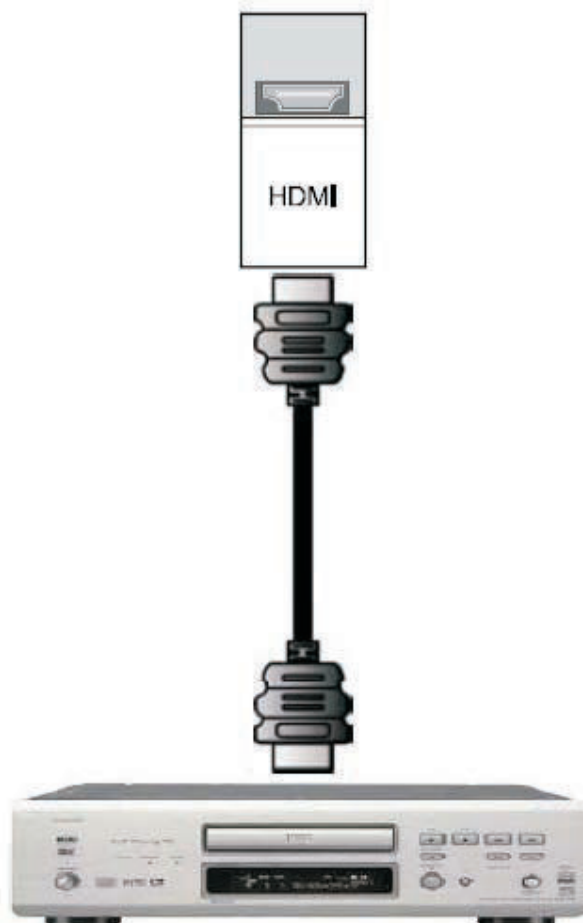

1. Desconecte la alimentación de la TV LED y el reproductor de DVD.
2. Conecte un cable HDMI a la salida HDMI del reproductor de DVD y el otro extremo a la entrada HDMI en la parte posterior del televisor LED.
3. Encienda la alimentación de la TV LED y su reproductor de DVD.
4. Seleccione Digital HD usando el botón SOURCE en la parte frontal del televisor LED o directamente presionando el botón SOURCE del mando a distancia.

## Instalación Básica

### Conexión al PC y Audio

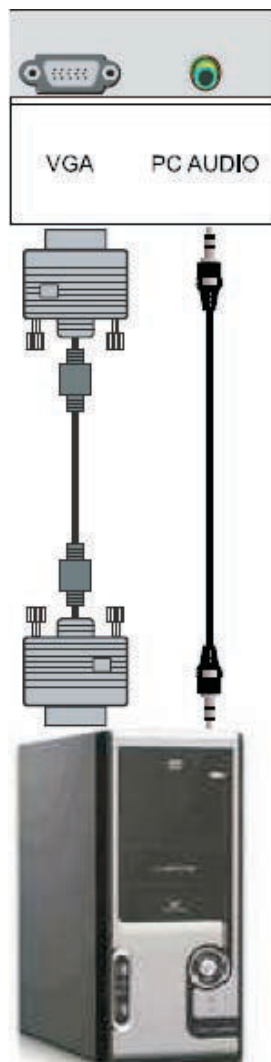

1. Apague la alimentación de su TV LED y su ordenador
- 2 . Conecte la toma RGB (VGA) de 15 pin a la salida RGB de su ordenador y la otra al final de la entrada VGA (área morada) en la parte posterior de su TV
3. Encienda la alimentación de su TV LED y el ordenador
4. Seleccione PC usando el botón SOURCE en la parte frontal de su TV LED o directamente, presionando el botón SOURCE en el mando a distancia.

## Instalación Básica

### Conexión VIDEO y Audio

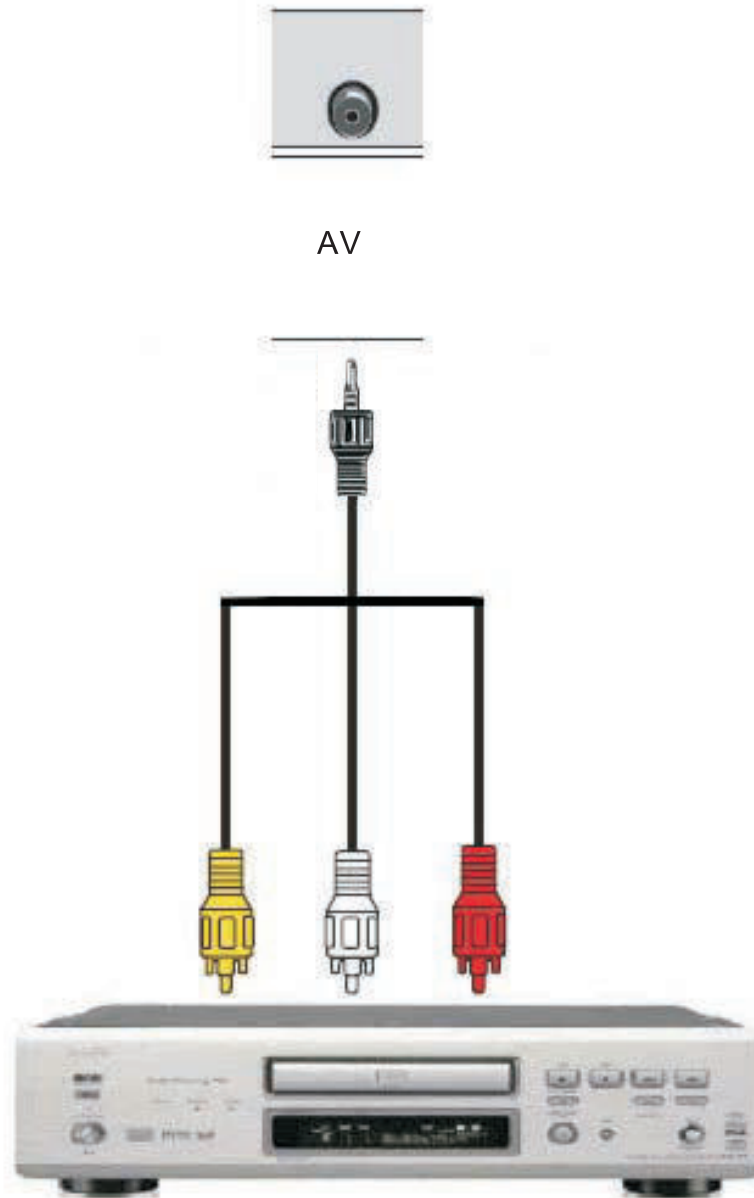

1. Apague la alimentación de la TV LED y el reproductor DVD
2. Conecte la entrada de VIDEO en la parte de atrás del reproductor DVD a la salida de VIDEO de la TV LED
3. Conecte las conexiones de audio R (Color Rojo) y L (color blanco) a la parte de atrás de su reproductor DVD a la toma de audio AV de su TV LED
4. Encienda la alimentación de la TV LED y el reproductor DVD
5. Seleccione AV usando el botón SOURCE en la parte frontal TV LED o directamente presionando el botón SOURCE en el mando a distancia

## Instalación Básica

### Conexión audio y YPBPR

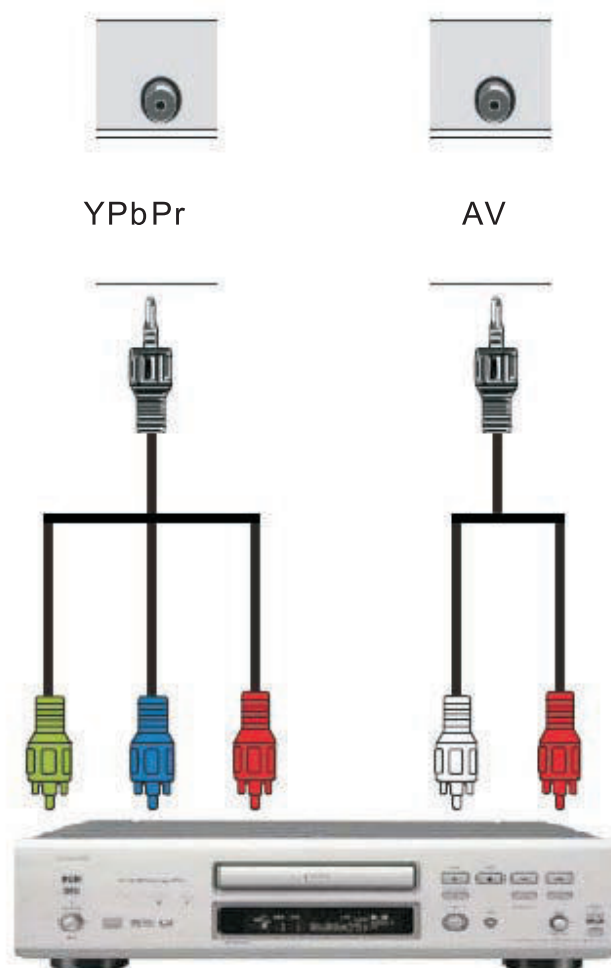

1. Apague la alimentación TV LED y el reproductor DVD
2. Maneje las conexiones en verde, conecte la conexión y (color verde), Pb (color azul) y Pr (color rojo) a la parte de atrás de su reproductor de DVD en su correspondiente YPbPr (Color negro) en el componente análogo del su TV LED
3. Encienda la alimentación de su TV Led y su reproductor DVD
4. Seleccione el Componente analógico HD usando el botón SOURCE en la parte frontal de su TV LED o presionando directamente el botón SOURCE en el mando a distancia.

NOTA: Consulte al manual de instrucciones del reproductor de DVD para más información.

## Instalación Básica

### Conexión SCART



1. Apague la alimentación de su TV LED y reproductor DVD.
2. Conecte la salida SCART a la parte de atrás de su reproductor DVD en la entrada SCART.
3. Encienda la alimentación TV LED y su reproductor DVD
4. Seleccione SCART usando el botón SOURCE en la parte frontal de su TV LED o directamente presionando el botón SOURCE en el mando a distancia.

## Instalación Básica

### Conexión de la ANTENA

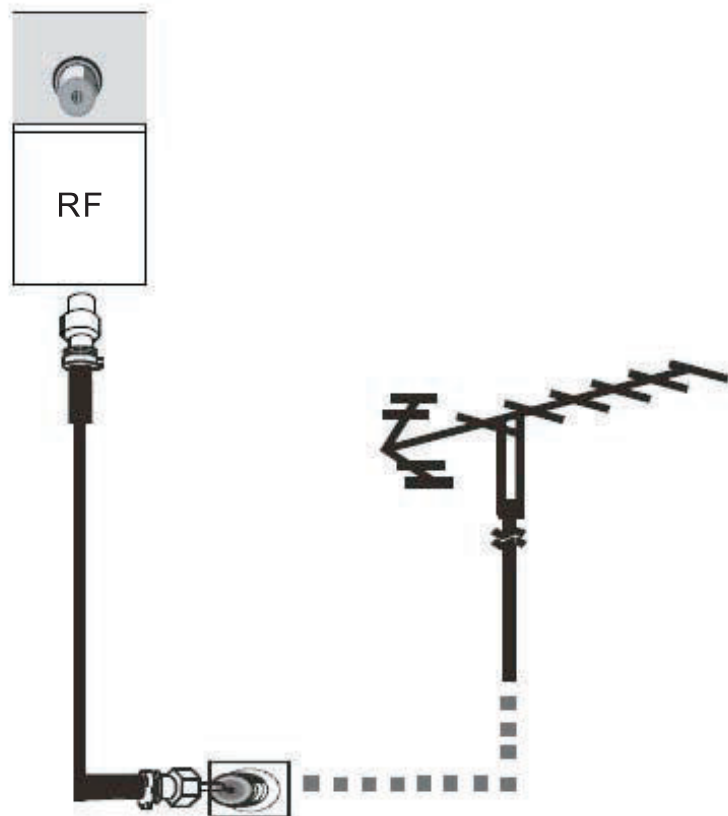

1. Apague la alimentación de su TV LED
2. Conecte la conexión (RF) coaxial de su antena a la parte posterior de su TV LED
3. Encienda la alimentación de su TV LED
4. Seleccione TV usando el botón SOURCE de la parte frontal de su TV LED o directamente presionando el botón SOURCE en el mando a distancia

### Conexión USB





## Instalación Básica

### Conexión de AURICULARES



- Puedes conectar unos auriculares a tu TV si prefieres ver un programa de televisión sin molestar a las personas que haya a tu alrededor.
- Introduzca un auricular estándar con entrada de 3.5 mm en la clavija de 3.5 mm en la parte trasera de la TV (Ver el esquema superior)
- NOTA:
  1. ADVERTENCIA SOBRE EL VOLUMEN DE LOS AURICULARES  
Conecte los auriculares ajustados con un volumen bajo y solamente lo suba si es realmente necesario  
Las audiciones prolongadas con los auriculares a alto volumen pueden resultar dañinos y peligrosos para los oídos
  2. No se escuchará ningún sonido ambiental cuando los auriculares estén conectados

# Instrucciones del mando a distancia

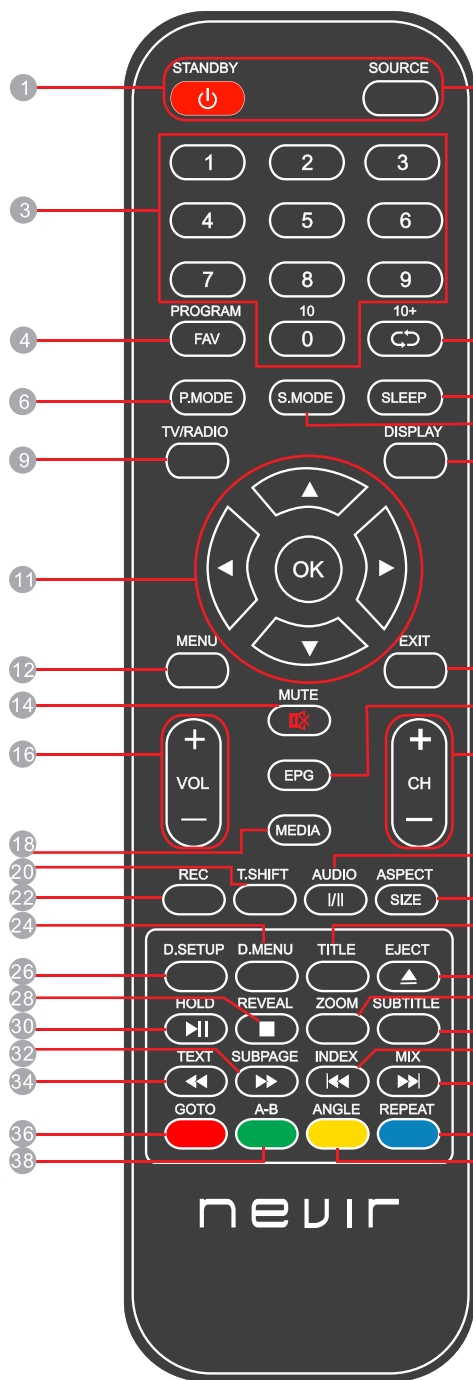

## 1. Botón STANDBY

Selecciona entre encendido y modo pausa.

## 2. Botón SOURCE

Seleccione la fuente de señal.

## 3. Botones numéricos 0-9

Selecciones directamente el canal de TV.

En el modo teletexto introduce los números de página etc...

## 4. Botón FAV

Seleccione en el modo TV para entrar y salir del modo favorito.

## 5. Botón ↶

Regresa al canal anterior

## 6. Botón P.MODE

Selecciona el modo imagen.

## 7. Botón SLEEP

Ajusta la desconexión automática de la TV.

## 8. Botón S.MODE

Seleccione el modo de sonido.

## 9. Botón TV/RADIO

Cambia entre los modos TV y radio.

## 10. Botón DISPLAY

Muestra información de los canales y la fuente de señal.

## 11 Botones ▲/▼/◀/▶/OK

Se usan para navegar por el menú en la pantalla y para ajustar la TV de acuerdo a sus preferencias.

## 12. Botón MENU

En el modo TV entrar en el modo menú.

## 13. Botón EXIT

Salir del menú o de la operación.

## 14. Botón MUTE

Silenciar el sonido. Presiónelo de Nuevo para activarlo o presione la tecla VOL+.

## 15. Botón EPG

Presione para mostrar/esconder la guía de programas.

## 16. Botón VOL +/-

Presione para aumentar o disminuir el volumen.

## 17. Botones CH +/-

Presione para cambiar y subir o bajar el número de canal de TV.

## 18. Botón MEDIA

Presione para cambiar al modo USB.

## 19. Botón AUDIO

Presione este botón para elegir los diferentes sistemas de audio.

# Instrucciones del mando a distancia

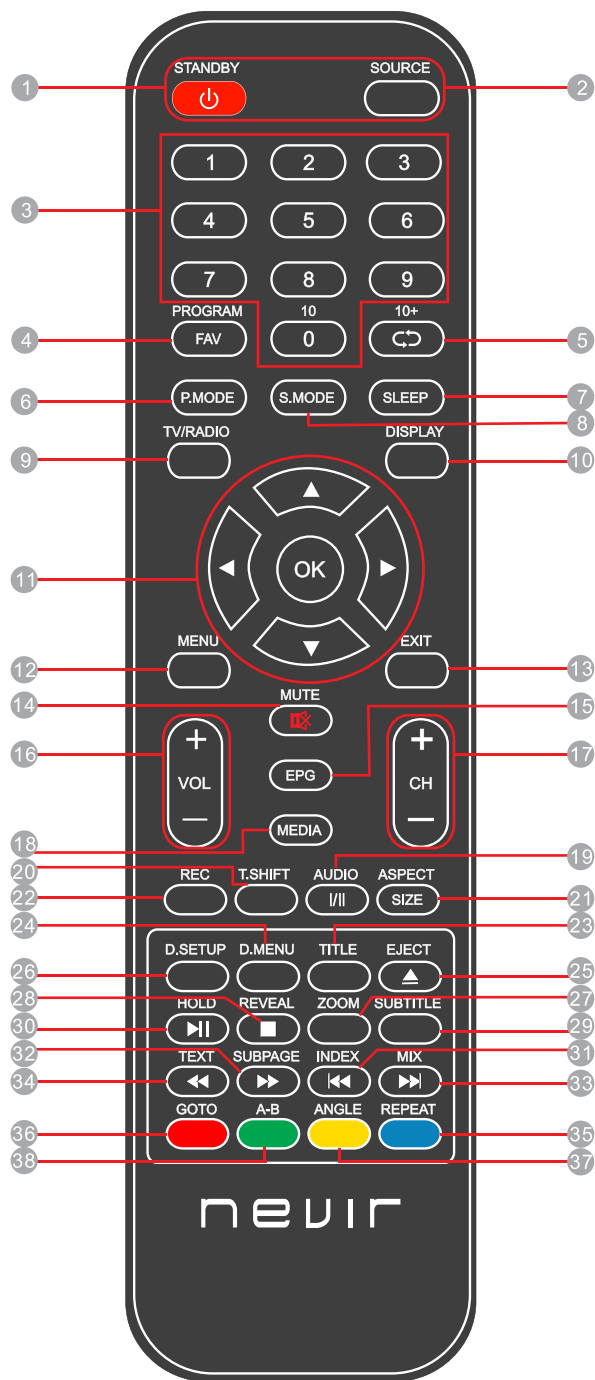

## 20. Botón T.SHIFT

Se usa para grabar programas directamente. Esta función solo está disponible en el modo DTV

## 21. Botón SIZE

Presione SIZE para cambiar el tamaño de la pantalla en el teletexto.

## 22. Botón REC

Pulse para empezar a grabar (solo en modo DTV).

## 23. TITLE

Disco DVD: Presione este botón, después puede usar las flechas y OK para seleccionar los programas.

## 24. D. MENU

Si reproduce discos de DVD presione este botón para volver al menú raíz.

## 25. EJECT

Botón de apertura y cierre: Presione este botón para cargar un disco en la bandeja.

## 26. D. SETUP

Accede o elimina los ajustes del menú.

## 27. ZOOM

Presione el zoom durante la reproducción para activar la función de zoom.

## 28. Botón REVEAL

Presione REVEAL para que aparezca o esconda la información del teletexto (depende de la emisión).

## 29. Botón SUBTITLE

Botón que muestra u oculta los subtítulos en la parte inferior de la pantalla, si estuviesen disponibles.

## 30. Botón HOLD

Congela una imagen actual del teletexto.

## 31. Botón INDEX

Solicita la página index cuando es válido la página índice.

## 32. Botón SUBPAGE

Presione para entrar a una página interior del teletexto.

## 33. Botón MIX

La TV y el Teletexto están mezcladas y juntas en un fondo transparente.

## 34. Botón TEXT

Para entrar o salir del Teletexto.

Nota: La función del teletexto es opcional y la disponibilidad de los botones depende de cada modelo. La información del Teletexto depende completamente del operador del canal.

## 35. Botón REPEAT

Presione este botón para repetir el programa

## 36. Botón GOTO

Presione este botón para empezar a reproducir el programa desde el momento que usted desee de la reproducción.

## 37. Botón ANGLE

Si el disco contiene grabaciones desde diferentes ángulos de cámara, tu puedes cambiar los diferentes cámaras durante la grabación.

## 38. Botón A-B

Presione este botón para repetir el programa.

# Instrucciones del mando a distancia

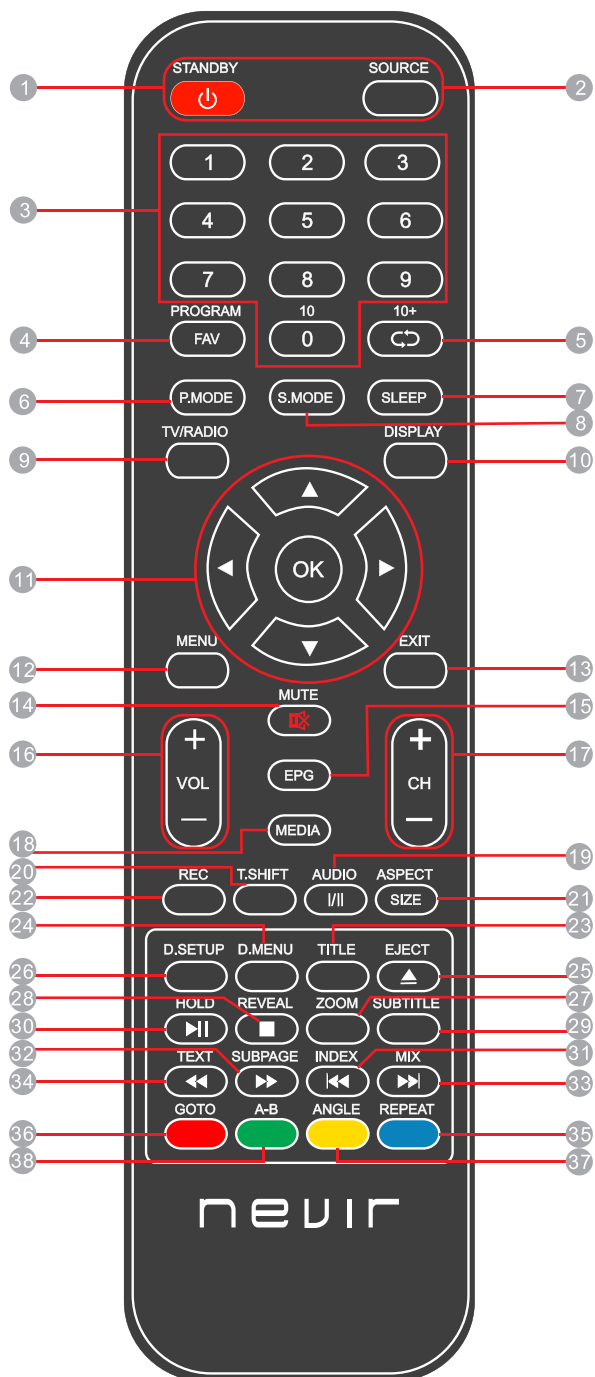

Play / Pausa: in el modo MEDIA  
 Stop: Botón parar en modo MEDIA  
 Seleccione el capítulo anterior del DVD  
 Retrocede la película de DVD a una escena anterior  
 Avanza el DVD a la escena posterior  
 Selecciona el capítulo siguiente en la película de DVD

## Botones ROJO VERDE AMARILLO AZUL

Corresponde a los diferentes colores de las funciones del menú o el teletexto.

## Ajuste del mando a distancia

- 1 . Abra la tapa donde van alojadas las pilas
- 2.Su mando a distancia necesita 2 pilas AAA. Cuando introduzca las pilas, asegúrese de colocar la polaridad correcta atendiendo a las marcas “+” y “-” y de acuerdo al gráfico del esquema que va en el compartimento.
3. Coloque de nuevo la tapa de las pilas

Para evitar que las pilas derramen algún tipo de líquido que pueda resultar dañino o perjudicial para el mando a distancia:

- 1 . Instale las pilas correctamente, como vienen marcadas en el mando a distancia
- 2 . No mezcle distintos tipos de pilas. (Viejas y nuevas, o de carbón y alcalinas, etc.)
- 3.Se recomienda el uso de pilas alcalinas

## Selección de la fuente de entrada

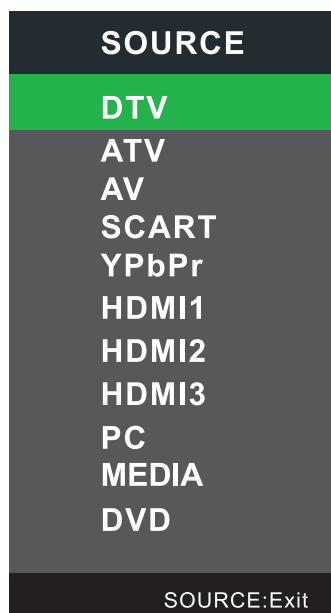

Pulse el botón de **FUENTE** para mostrar la lista de fuentes de entrada,  
Pulse ▼/▲ o el botón de **FUENTE** para seleccionar la fuente de entrada que desea,  
Pulse el botón de **ENTRAR** para introducir la fuente de entrada,  
Pulse el botón de **SALIDA** para salir.

## Menú Imagen

Pulse el botón de **MENÚ** para mostrar el menú principal.

Pulse el botón ◀/▶

para seleccionar la **IMAGEN** en el menú principal, luego pulse **ENTRAR / ▼** para entrar.



1. Pulse ▼ / ▲ para seleccionar la opción que desea ajustar en el menú de **IMAGEN**.

2 Pulse el botón de **Entrar / ◀/▶** para ajustar.

3 Después de terminar el ajuste, pulse el botón de **MENÚ** para guardar y volver de nuevo al menú anterior

### **MODO DE Imagen**

Pulse el botón ▼ / ▲ para seleccionar el Modo de Imagen, luego pulse el botón ◀/▶ para seleccionar.

(El modo de imagen disponible: Estándar, Suave, Personal, Dinámico).

CONSEJOS: Puede pulsar **PMODE** para cambiar el modo de imagen directamente.

### **Brillo / Contraste / Nitidez / Saturación / Matiz**

Pulse el botón ▼ / ▲ para seleccionar la opción , luego pulse el botón ◀/▶ para ajustar.

**Brillo** Ajuste la salida de la percepción visual de toda la imagen, que afectará a la luminosidad de la imagen.

**Contraste** Ajuste la intensidad más destacado de la foto, pero la sombra de la imagen es invariable.

**Nitidez** Ajuste el pico en el detalle de la imagen.

**Saturación** Ajuste la saturación del color en base a su propio estilo.

**Matiz** Utilice para compensar el color cambiado con la transmisión en el modo NTSC

### **Temperatura de color**

Cambie el elenco de color general de la imagen

Pulse el botón ▼/▲ para seleccionar la Temperatura de color, luego pulse el botón ◀ / ▶ para seleccionar Estándar / Fría / Cálida.

Estándar Produce una imagen vívida.

Fría Produce una imagen azul en tonos suaves.

Cálida Produce una imagen rojiza.

### **Relación de aspecto**

Utilice los botones para seleccionar la proporción de la imagen.

**Auto (Automático)** Ajuste automático de la proporción en función del tamaño de la TV y el programa que se está emitiendo.

**Completo/ 4:3 / Zoom 1 / Zoom 2** Seleccione dependiendo del formato recomendado.

## Menú Imagen

### Configuración Avanzada

Ajustar las características avanzadas de video para sintonizar la imagen.

Pulse los botones ▼ / ▲ p ara seleccionar los ajustes avanzados, luego pulse Ok / p ara acceder al submenú.

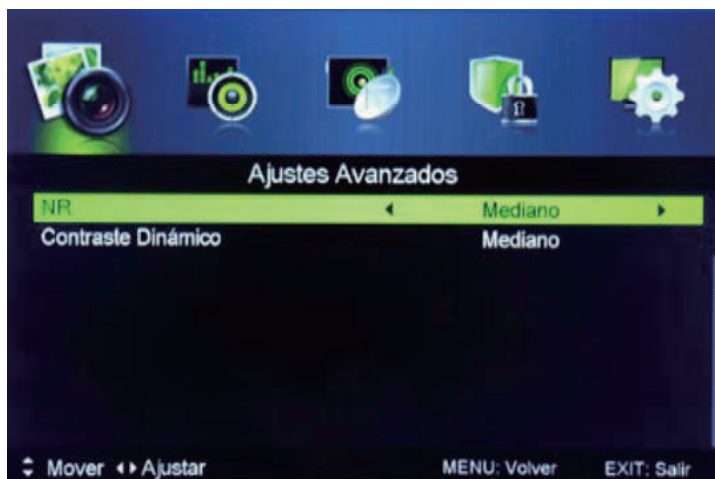



## Menú de Sonido

Pulse el botón MENÚ para mostrar el menú principal.

Pulse el botón para seleccionar **SONIDO** en el menú principal, luego pulse **Ok / ▼** para entrar



1. Pulse ▼ / ▲ para seleccionar la opción que desea ajustar en el menú de **SONIDO**.
2. Pulse Entrar / ◀ / ▶ para ajustar.
3. Después de terminar el ajuste, pulse el botón **MENÚ** para guardar y volver de nuevo al menú anterior

### Modo de Sonido

Pulse el botón ▼ / ▲ para seleccionar el modo de sonido, luego pulse el botón ◀ / ▶ para seleccionar.

(Modo de sonido disponible: Estándar, Película, Música, Personal).

### Agudos / Graves / Balance

Pulse el botón ▼ / ▲ para seleccionar la opción ,luego pulse el botón ◀ / ▶ para ajustar.

**Agudos** Ajuste el efecto de agudos. Aumenta o disminuye los sonidos agudos.

**Graves** Ajuste el efecto de agudos. Aumenta o disminuye los sonidos de graves.

**Balance** Ajuste el balance entre los altavoces izquierdo y derecho para adaptarse a la posición de escucha.

### Sonido Envolverte

Pulse el botón ▼ / ▲ para seleccionar el Sonido Envolverte, a continuación, pulse el botón ◀ / ▶ para seleccionar ENCENDIDO o APAGADO.

### Ajuste de EQ

Ajustar la curva de 7 bandas de ecualizador.

Pulse el botón ▼ / ▲ para seleccionar Configuración de EQ , a continuación, pulse el botón Entrar / ▶ para acceder al submenú.

## Menú de Sonido

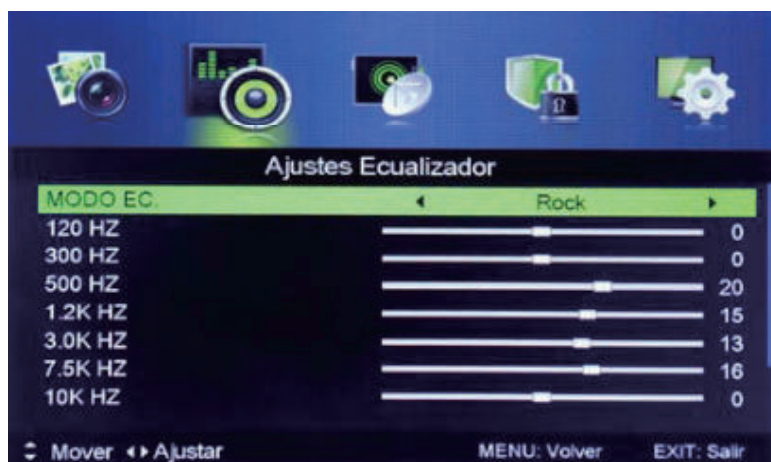

### AVL

Reduce automáticamente los cambios de volumen repentinos, por ejemplo, al cambiar entre los canales.

Pulse el botón ▼/▲ para seleccionar AVL, luego pulse el botón ◀ / ▶ para seleccionar Encendido o Apagado.

### SPDIF

Pulse el botón ▼/▲ para seleccionar la salida digital, a continuación, pulse el botón ◀ / ▶ para seleccionar Auto / Apagado / PCM.

### Descripción de Audio

Pulse el botón ▼/▲ para seleccionar la Descripción de Audio, a continuación, pulse el botón **Entrar** / para acceder al submenú.

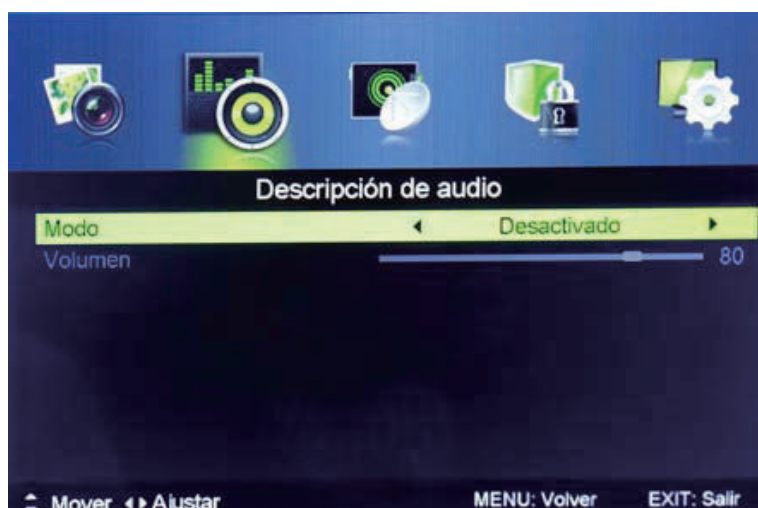

### Tipo de sonido

Pulse el botón ▼/▲ para seleccionar el Tipo de Sonido, entonces pulse botón ◀ / ▶ para seleccionar.

(Tipo de Sonido Disponible : Estéreo, Dual I, Dual II, Mixto).

## Menú de Canal

Pulse el botón **MENÚ** para mostrar el menú principal.

Pulse el botón para seleccionar **CANAL** en el menú principal, luego pulse **ENTRAR /** para entrar.

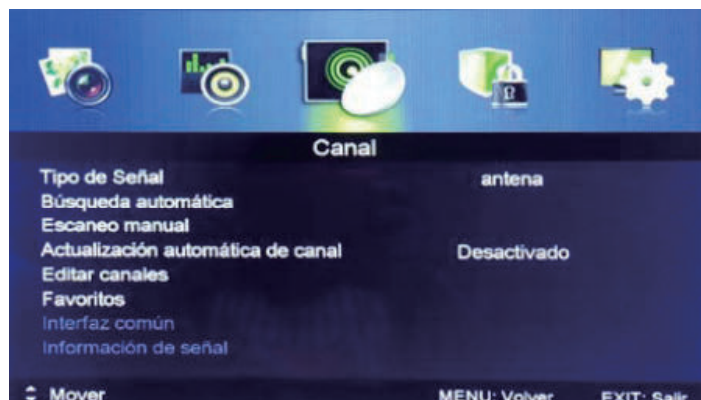

1. Pulse **▼ / ▲** para seleccionar la opción que desea ajustar en el menú de CANAL.

2. Pulse el botón de **Entrar** para acceder al submenú.

3. Pulse el botón de **MENÚ** para volver de nuevo al menú anterior.

### Tipo de sintonizador

Pulse el botón **▼ / ▲** para seleccionar sintonizador, luego pulse el botón **◀ / ▶** para seleccionar Antena o Cable.

### Búsqueda automática

Pulse el botón **▼ / ▲** para seleccionar Escáner automático, luego pulse el botón **◀ / ▶** para entrar al submenú.

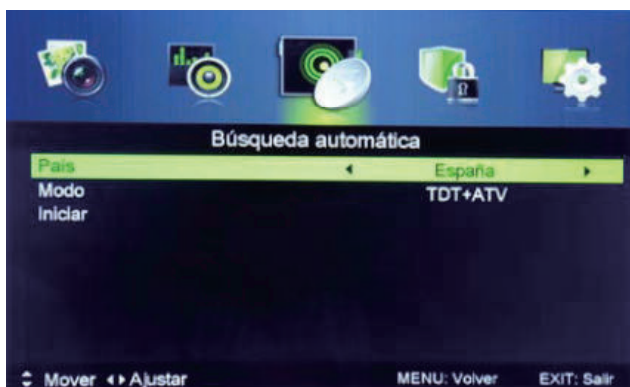

### Búsqueda Manual

Busca los canales manualmente.

Pulse el botón **▼ / ▲** para seleccionar el Escáner Manual, a continuación, pulse el botón **Entrar / ▶** para acceder al submenú.

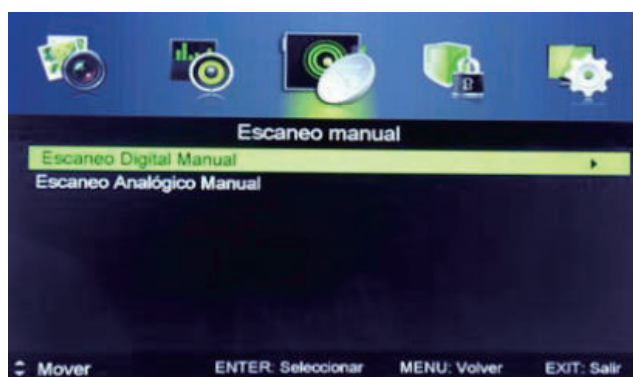

## Menú de Canal

### Búsqueda Manual Digital

Pulse el botón ▼/▲ para seleccionar el Escáner Manual Digital, a continuación, pulse el botón Entrar / ► para acceder al submenú.

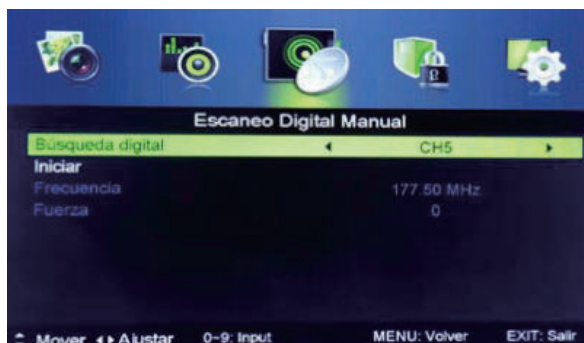

### Escáner Manual Analógico

Pulse el botón ▼ /▲ para seleccionar el Escáner Manual Analógico, a continuación, pulse el botón **Entrar** / ► para acceder al submenú.

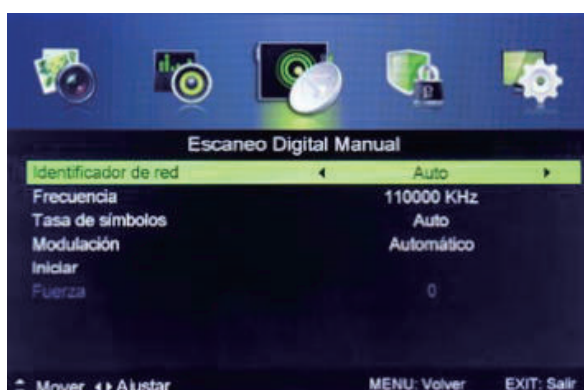

### Editar Canales

Pulse el botón ▼/▲ para seleccionar la Edición de Canales, luego pulse el botón Entrar / ► para acceder al submenú.

**Escáner Analógico** Pulse el botón ◀ / ▶ para seleccionar el Escáner Analógico.

**Canal para Guardar** Pulse el botón ◀ / ▶ para seleccionar la Canal para Guardar.

**Sistema del Color** Pulse el botón ◀ / ▶ para seleccionar el Sistema del Color :Auto,PAL ,SECAM

**Sistema del Sonido** Pulse el botón ◀ / ▶ para seleccionar el Sistema del Sonido: Auto,DK,BG,I,Lo L'.

### AFC (Control de Frecuencia Automática)

Pulse el botón ◀ / ▶ para seleccionar Encendido o Apagado.

### Inicio

Pulse Entrar / ► para iniciar la búsqueda de canales

### Editar Canales

Pulse el botón ▼/▲ para seleccionar la Edición de Canales, luego pulse el botón Entrar / ► para acceder al submenú.



## Menú de Canal



Las cuatro teclas de colores son la tecla de acceso directo para la programación del canal.

Primero pulse ▼ / ▲ para resaltar el canal que desea eliminar o mover o saltar o cambiar el nombre, entonces:

- Pulse el **botón rojo** para eliminar o borrar el canal.
- Pulse el **botón verde** para saltar la selección de canales .
- (Su televisión se saltará el canal automáticamente cuando se utiliza CH +/- para ver los canales.)
- Pulse el **botón azul** para configurar el canal al estado del movimiento. luego pulse ▼ / ▲ para moverlo a la posición que desea poner.

### Interfaz común

Pulse el botón ▼ / ▲ para seleccionar la Interfaz común, luego pulse el botón **Entrar** para entrar al submenú.

Sólo está disponible cuando hay tarjeta CI bajo DTV.

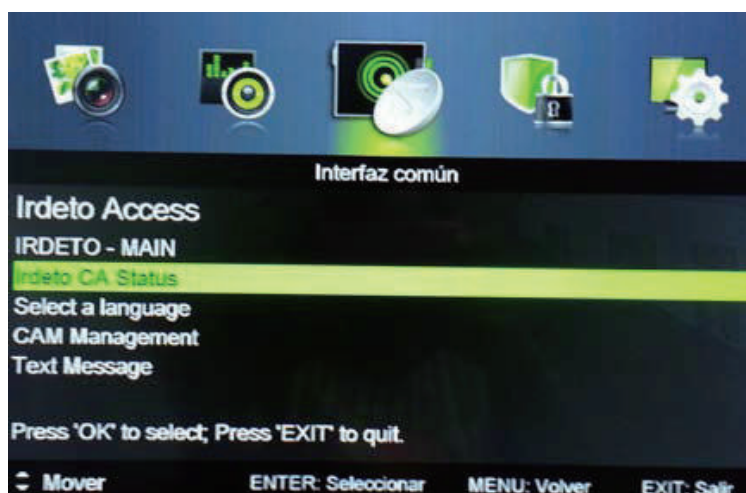

### Información de señal

Pulse el botón ▼ / ▲ para seleccionar la Información de señal, luego pulse el botón **Entrar** para ver la información detallada acerca de la señal.

Sólo está disponible cuando hay señal bajo DTV.

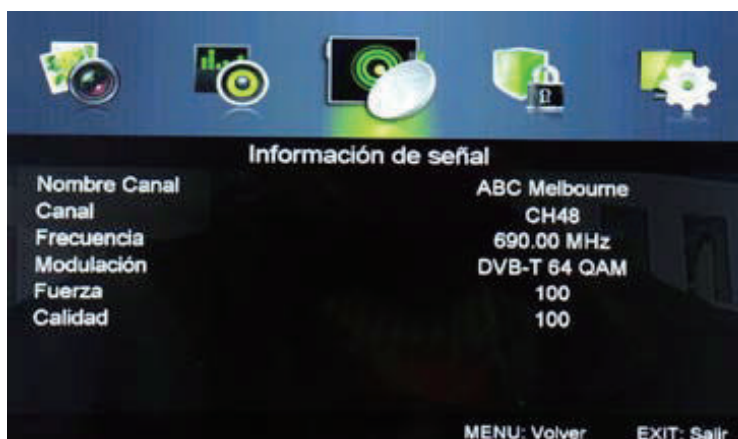

# Sistema de Bloqueo

Pulse el botón **MENÚ** para mostrar el menú principal.

Pulse el botón ◀ / ▶ para seleccionar el sistema de bloqueo en el menú principal, luego pulse **ENTRAR / ▼**

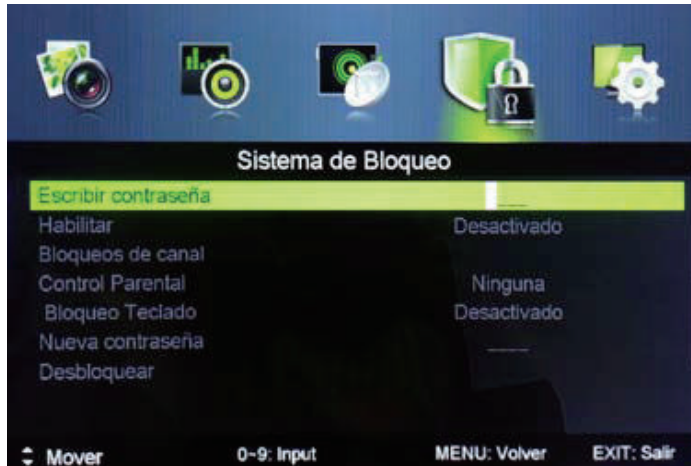

1. Pulse ▼/▲ para seleccionar la opción que desea ajustar en el menú **PARENTAL**.

2. Pulse el botón ENTRAR / ◀ / ▶ para ajustar.

3. Después de terminar el ajuste, pulse el botón **MENÚ** para guardar y volver al menú anterior. La contraseña por defecto es 0000, y si se olvida lo que se propuso, por favor llame al centro de servicio.

## Habilitar

Pulse ▼/▲ para seleccionar Habilitar, luego pulse el botón ◀ / ▶ para seleccionar Encendido o Apagado.

**Bloqueo del Canal, Clasificación Parental y Bloqueo de Teclado** están disponibles cuando la función se ha habilitado previamente.

## Bloqueo del Canal

Pulse el botón ▼/▲ para seleccionar el Bloqueos del Canal, luego pulse el botón Entrar / ▶ para entrar al submenú.



## Sistema de Bloqueo

### Clasificación Paterna

Pulse ▼/▲ para seleccionar la Clasificación Parental, luego pulse el botón ◀ / ▶ para seleccionar

### Bloqueo de Teclado

Ajuste a evitar que sea utilizado por niños pequeños, u otro uso inesperado.

Pulse ▼/▲ para seleccionar el Bloqueo de Teclado, luego pulse el botón ◀ / ▶ para seleccionar Encendido o Apagado.

### Contraseña Nueva

Pulse el botón ▼/▲ para seleccionar Contraseña Nueva , luego introduzca un número de 4 digital que desea configurar dos veces.

### Quitar Bloqueo

Pulse el botón ▼/▲ para seleccionar Bloqueo Claro , luego pulse **Entrar/** botón para entrar.

### Modo Hotel:

Pulse el botón ▼/▲ para seleccionar Modo Hotel.

## Menú de Configuración

Pulse el botón **MENÚ** para mostrar el menú principal.

Pulse el botón ◀ / ▶ para seleccionar la **CONFIGURACIÓN** en el menú principal, luego pulse ENTRAR / ▼ para entrar.

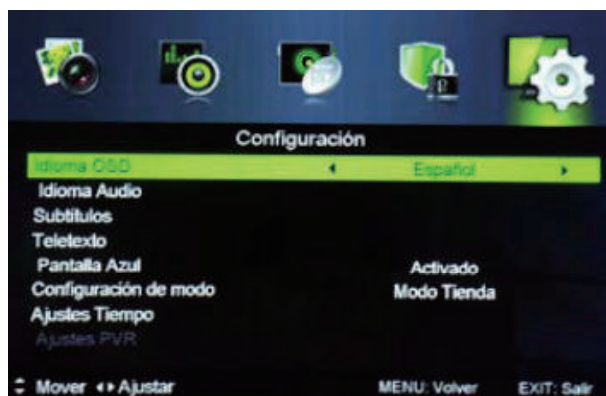

1. Pulse ▼/▲ para seleccionar la opción que desea ajustar en el menú de CONFIGURACIÓN.
2. Pulse el botón ENTRAR / ◀ / ▶ para ajustar.
3. Después de terminar el ajuste, pulse el botón **MENÚ** para guardar y volver al menú anterior.

### Lenguaje de OSD

Pulse ▼/▲ para seleccionar el lenguaje de OSD, luego pulse el botón ◀ / ▶ para seleccionar

### Lenguaje de Audio

Pulse el botón ▼/▲ para seleccionar el lenguaje de Audio, luego pulse el botón **Entrar** para entrar al submenú.

Pulse el botón ▼/▲/ ◀ / ▶ para seleccionar el Lenguaje de Audio Principal y Lenguaje de Audio Secundario.

### Subtítulo

Seleccione un lenguaje de subtítulos se pueden mostrar. Por defecto Inglés se selecciona como subtítulo

Pulse el botón ▼/▲ para seleccionar el Subtítulo, luego pulse el botón **Entrar** para entrar al submenú.

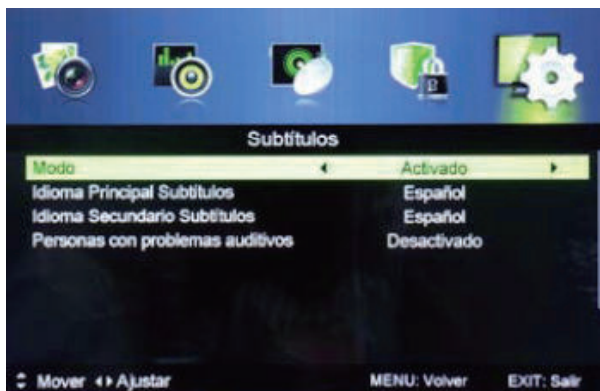



## Menú de Configuración

### Pantalla Azul

Pulse el botón ▼ /▲ para seleccionar Pantalla azul, luego pulse el botón **Entrar/** para entrar al submenú.

### Teletexto

Ajustar la configuración del teletexto. Sólo está disponible bajo la fuente de TDT y de ATV.

Pulse el botón ▼ /▲ para seleccionar el Teletexto, luego pulse el botón **Entrar/** para entrar al submenú.

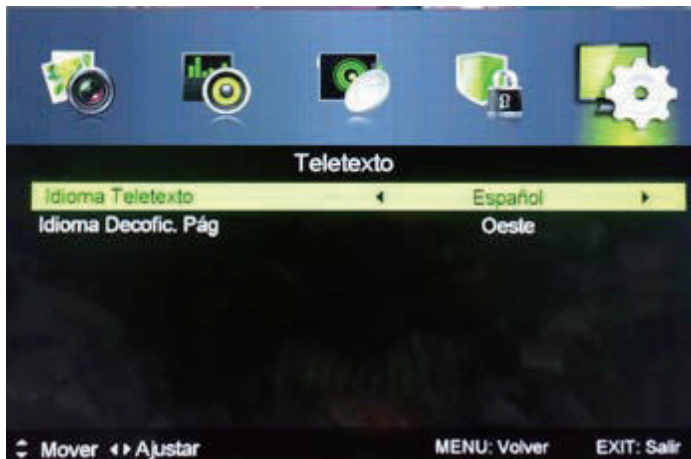

Bajo el modo DTV, pulse el botón ◀ / ▶ para seleccionar Lenguaje Teletexto Digital .

Bajo el modo ATV, pulse el botón ◀ / ▶ para seleccionar Lenguaje de Página de Decodificación.

### Configuración de tiempo

Pulse el botón ▼ /▲ para seleccionar la Configuración del Tiempo, luego pulse el botón **Entrar/** para entrar al submenú.

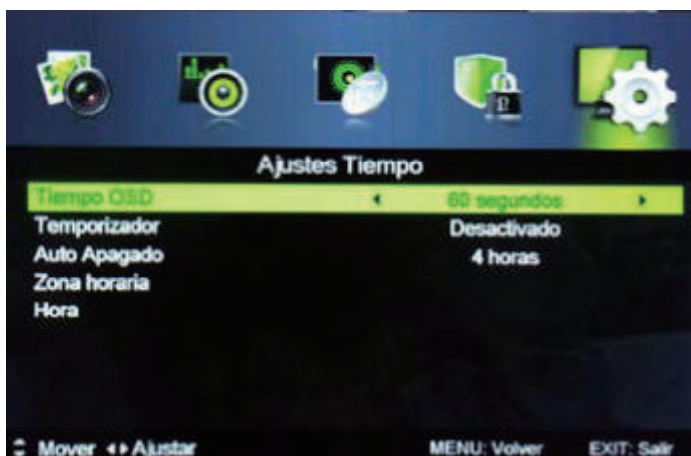

## Menú de Configuración

### Configuración de PVR

Pulse el botón ▼/▲ para seleccionar la Configuración de PVR, luego pulse el botón **Entrar** para entrar al submenú.

Se analizará el dispositivo USB.



### Primera Configuración

Pulse el botón ▼/▲ para seleccionar la Configuración por Primera Vez, luego pulse el botón Entrar para Entrar al submenú.

La contraseña por defecto es "0000"

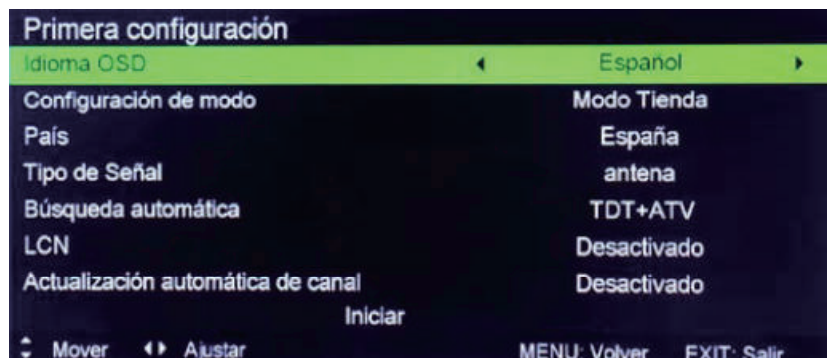

### Restablecer

Pulse el botón ▼/▲ para seleccionar el Reajuste, luego pulse el botón Entrar / ► para entrar al submenú.

Si está seguro de restablecer, pulse Sí para reajustar.

## Ajustes PC (Configuración de PC)

Pulse el botón INPUT y seleccione PC.

Pulse el botón MENU para entrar en el menú principal, a continuación, utilizar los Botones <> para seleccionar la imagen. Pulse el botón OK para entrar en el menú y luego use el botón “v” para seleccionar Ajustes de PC (Configuración de PC).



**Ajuste automático:** Pulse el botón MENU para ajustar automáticamente la posición de imagen óptima.

**Posición H:** Ajusta la posición horizontal de la imagen

**Posición V:** Ajusta la posición vertical de la imagen

**Posición V:** Ajusta la posición vertical de la imagen

**Fase:** Distorsión horizontal mínima

**Reloj:** Distorsión vertical mínima

---

## ATV /SCART/ /HDMI /AV / YPbPr

1. Ajustes de PC, en el menú Imagen sólo está disponible en el modo PC  
Modo Pantalla en el menú Imagen sólo está disponible en el modo de entrada HDMI
2. Descripción de Audio y Tipo de Sonido en el menú del SONIDO no es válida.
3. Modo de SCART/AV/YPbPr/HDMI no tiene menú de CANAL.
4. Clasificación Parental y Bloqueo del Canal en el menú de BLOQUEO es inválido para modo de  
SCART/HDMI/AV/YPbPr. La Clasificación Parental es válida para el modo de ATV.
5. Configuración de Lenguajes de Audio , Subtítulos y PVR en la opción de CONFIGURACIÓN son  
inválidos para el modo de SCART / AV / DVD .Configuración de Lenguajes de Audio,  
Subtítulos,  
Teletexto y PVR en la opción de configuración son inválidos para el modo de HDMI /  
YPbPr.

## Menú Media (USB)

Nota: Antes de operar el menú de **USB** , inserte el dispositivo de USB, luego pulse el botón de **FUENTE** para establecer la Fuente de Entrada a **USB**.

Pulse el botón ◀ / ▶ para seleccionar **USB** en el menú de Fuente, luego pulse el botón **Entrar** para entrar.



Pulse ◀ / ▶ para seleccionar la opción que desea ajustar en el menú de USB principal, luego pulse el botón Entrar para entrar.

### 7.1 Foto

Pulse el botón ◀ / ▶ para seleccionar FOTO en el menú principal, luego pulse el botón **Entrar** para entrar.

Pulse el botón ◀ / ▶ para seleccionar el archivo que desea ver , luego pulse el botón **Entrar** para entrar.

Pulse el botón ◀ / ▶ para seleccionar la opción de volver al menú anterior.

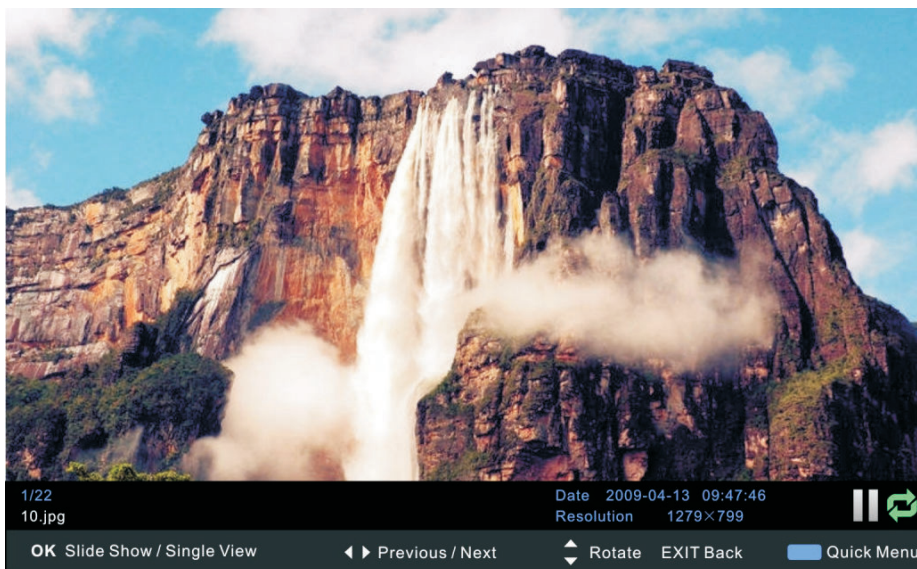

## Música

Pulse el botón ◀ / ▶ para seleccionar MÚSICA en el menú principal, luego pulse el botón **Entrar** para entrar.

Pulse el botón ▼/▲ para seleccionar el archivo que desea ver , luego pulse el botón **Entrar** para entrar.

Pulse el botón ▼/▲ para seleccionar la opción de volver al menú anterior.

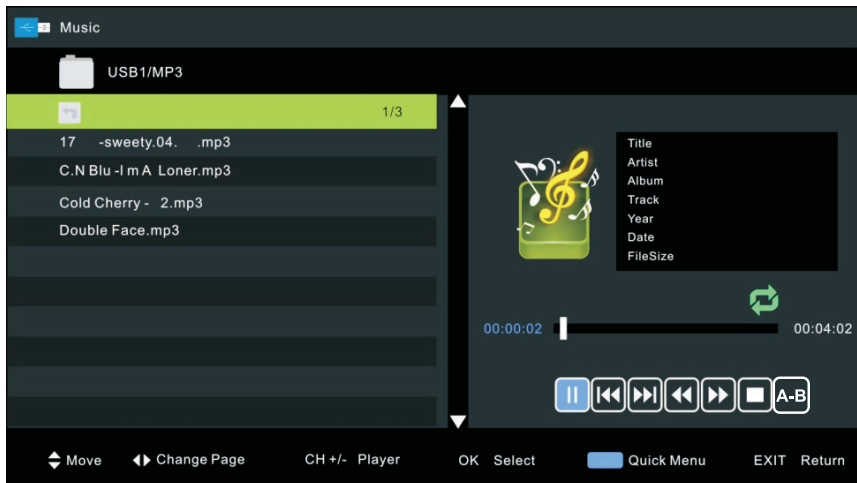

## Película

Pulse el botón ◀ / ▶ para seleccionar PELÍCULA en el menú principal, luego pulse el botón **Entrar** para entrar.

Pulse el botón ▼/▲ para seleccionar el archivo que desea ver , luego pulse el botón **Entrar** para entrar.

Pulse el botón ▼/▲ para seleccionar la opción de regreso a volver al menú anterior.



## Texto

Pulse el botón ◀ / ▶ para seleccionar TEXTO en el menú principal, luego pulse el botón **Entrar** para entrar.

Pulse el botón ▼/▲ para seleccionar el archivo que desea ver , luego pulse el botón **Entrar** para entrar.

Pulse el botón ◀ / ▶ para seleccionar la opción de regreso a volver al menú anterior.

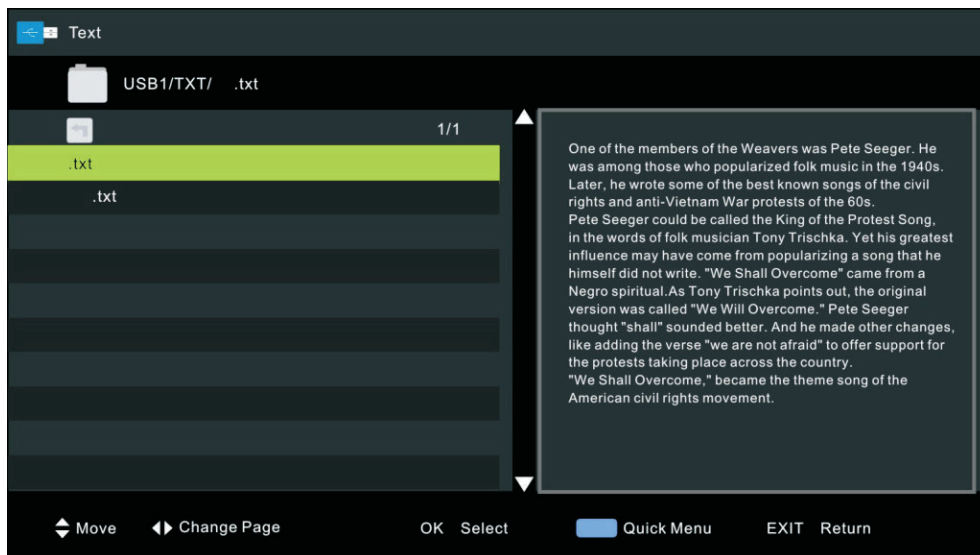

Al resaltar la opción seleccionada, la información del archivo aparecerá en la derecha

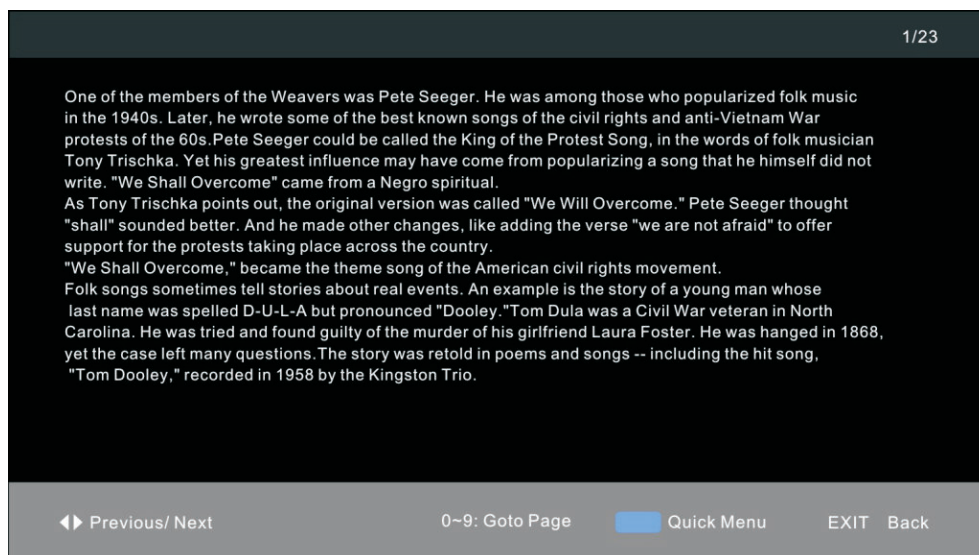

# Ajuste General de la Función DVD

## 1. Página de ajuste de Sistema.

Presione el botón de DVD. SETUP y luego presione las flechas para moverse por la página de ajuste principal in el modo DVD

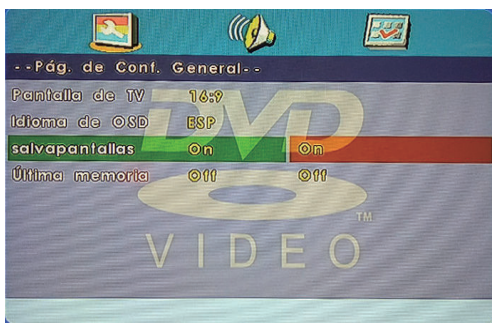
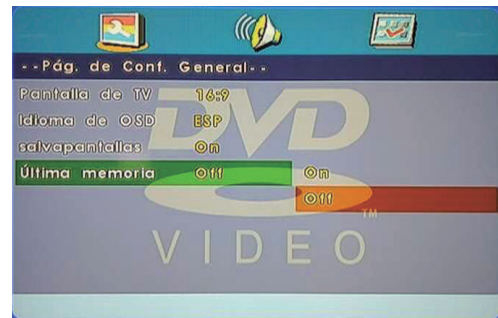
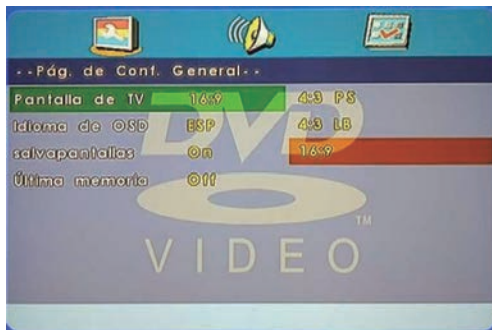



## Ajuste General de la Función DVD

### 2. Página de ajuste de audio

Presione el botón de DVD, SETUP y luego presione las flechas para moverse por la página de ajuste de Audio cuando esté funcionando el DVD.

Presione los botones arriba o abajo para moverse en las opciones resaltadas.

Presione el botón OK en los siguientes menús para confirmar

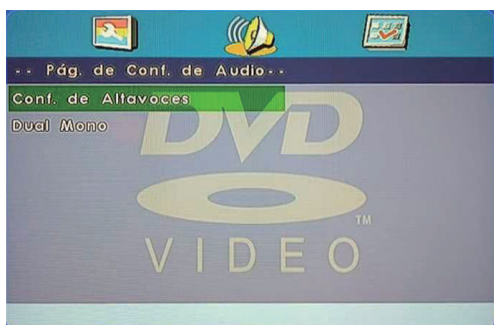

# Ajuste General de la Función DVD

## 3. Páginas de Preferencia

Presione el botón de DVD, SETUP y luego presione las flechas para moverse por la página de ajuste de Preferencias cuando esté funcionando el DVD.

Presione los botones arriba o abajo para moverse en las opciones resaltadas.

Presione el botón OK en los siguientes menús para confirmar

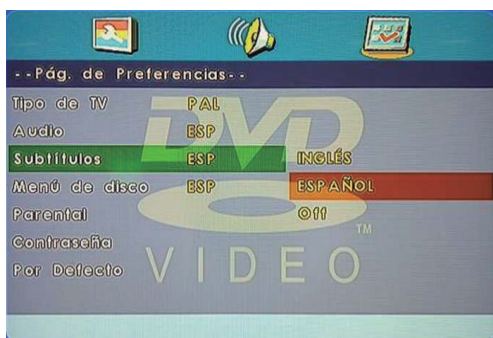
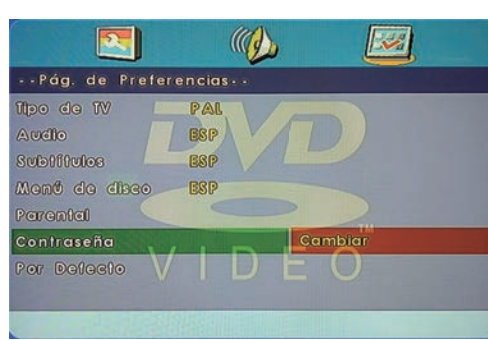
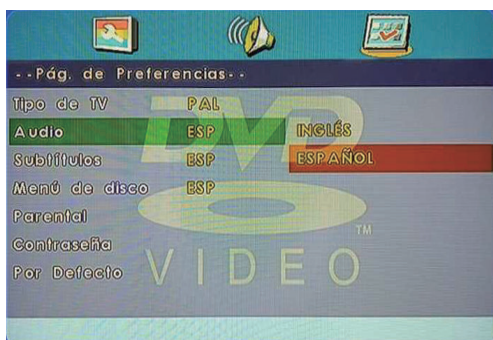
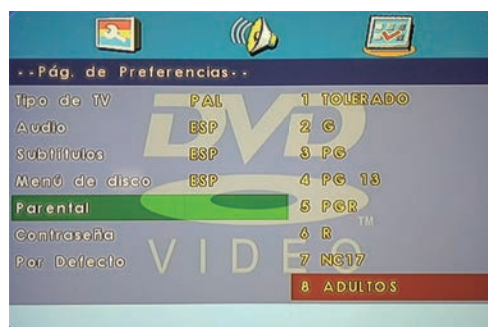
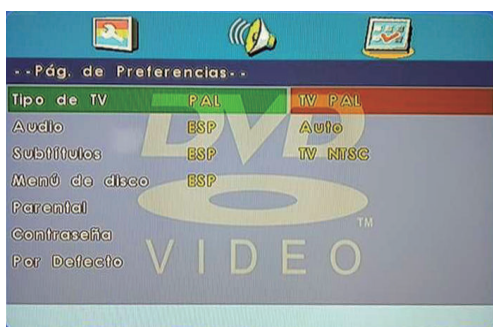

## Guía de resolución de problemas

Antes de contactar con el servicio técnico, por favor realice las siguientes comprobaciones. Si los problemas persisten, desconecte la TV y contacte con el servicio técnico.

PROBLEMA	POSIBLE SOLUCIÓN
Falta la imagen y el sonido	<ul style="list-style-type: none"> <li>- Compruebe que el cable de alimentación está conectado a la toma de corriente.</li> <li>- Verificar que no se ha pulsado el botón de encendido en el panel frontal del receptor de televisión.</li> <li>- Verificar los ajustes de brillo y contraste.</li> </ul>
La imagen es normal pero no hay sonido	<ul style="list-style-type: none"> <li>- Compruebe el volumen.</li> <li>- ¿Está silenciado el sonido? Pulse el botón MUTE.</li> <li>- Pruebe con otro canal, el problema puede estar en la emisión.</li> <li>- ¿Están conectados los cables de audio correctamente?</li> </ul>
El mando a distancia no funciona	<ul style="list-style-type: none"> <li>- Verificar que no hay ningún obstáculo entre la televisión y el mando a distancia.</li> <li>- ¿Están las baterías colocadas correctamente?</li> <li>- ¿Está ajustado el mando a distancia correctamente? ¿TV, VCR, etc.?</li> <li>- Inserte nuevas baterías.</li> </ul>
La TV de repente se apaga	<ul style="list-style-type: none"> <li>- Está ajustado el interruptor de tiempo?</li> <li>- Verificar los ajustes de suministro de energía.</li> <li>- La función de apagado automático así se estableció y la emisora sintonizada no está transmitiendo una señal, o tal vez el mando a distancia no se ha utilizado durante un período de largo tiempo.</li> </ul>
La imagen aparece lentamente una vez que la TV se enciende.	<ul style="list-style-type: none"> <li>- Esto es normal, durante el proceso de instalación del aparato la imagen se apaga. Si la imagen no aparece dentro de unos cinco minutos, por favor, póngase en contacto con su servicio técnico.</li> </ul>
No hay color o colores erróneos o calidad de imagen pobre	<ul style="list-style-type: none"> <li>- Fijar los colores en el menú de opciones.</li> <li>- Mantenga una distancia suficiente entre el televisor y la grabadora de vídeo.</li> <li>- Pruebe con otro canal, el problema puede estar en el otro lado de la emisión.</li> <li>- ¿Están los cables de video conectados correctamente?</li> <li>- Activar una de las funciones para las que se renueva el brillo de la imagen.</li> </ul>
Aparecen rayas verticales u horizontales	<ul style="list-style-type: none"> <li>- Compruebe que no hay interferencias locales, por ej. con otros aparatos eléctricos.</li> </ul>
Recepción de baja calidad de ciertos canales	<ul style="list-style-type: none"> <li>- Problemas con la emisora de televisión. Sintonice otra emisora o la frecuencia de esa misma emisora de TV.</li> <li>- La señal de la emisora es débil o está experimentando alguna interferencia, reorientar la antena o que sea revisada (Una mala antena es la causa más frecuente de problemas de recepción de señal).</li> <li>- Identificar el origen de cualquier interferencia.</li> </ul>
Líneas o rayas en la imagen	<ul style="list-style-type: none"> <li>- Compruebe la antena (Cambie la dirección de la antena)</li> </ul>
No hay salida de sonido de uno de los altavoces	<ul style="list-style-type: none"> <li>- Ajuste el balance en las opciones de menú.</li> </ul>

# Guía de resolución de problemas

## Nota:

Los problemas del modo VGA .

PROBLEMA	POSIBLE SOLUCIÓN
La señal está fuera de rango	- Ajuste la resolución, la frecuencia horizontal o la frecuencia vertical. - Verificar si el cable de no está suelto. - Verificar la fuente de entrada.
Rayas verticales o bandas en el fondo o una incorrecta posición de la imagen	- Cambie la configuración automática o ajuste la sincronización, fase o el desplazamiento vertical u horizontal
Colores inconsistentes o imágenes de color	- Compruebe el cable de señal - Reinstale la tarjeta de video del PC

## Mantenimiento

Un mantenimiento adecuado puede prevenir el envejecimiento prematuro del aparato. La limpieza de manera habitual limpieza a fondo puede prolongar la vida útil de tu televisor. No se olvide de apagar la fuente de alimentación y desconectar el cable de alimentación antes de limpiarlo.

### Limpieza de la pantalla

1. Humedezca suavemente con un paño de limpieza en una solución de agua tibia. Escurra el paño hasta que esté casi seco y luego úselo para limpiar la pantalla.
2. Asegúrese de que no haya agua en la pantalla; deje que el aparato se seque completamente antes de encenderlo.

### Limpieza de la caja

Limpie la suciedad y el polvo utilizando una bayeta suave y seca. No utilice un paño de limpieza húmedo.

### En caso de ausencia por largos periodos de tiempo

Si no va a utilizar el televisor durante un período largo de tiempo (por ejemplo, durante de vacaciones), es aconsejable desconectar el cable de alimentación y de esta manera proteger el aparato contra posibles daños causados por rayos y sobretensiones en la red eléctrica.



## Especificaciones Técnicas

Pantalla	32 pulgadas (81,28 cm)
Rango Pixel	0.44475(H)X 0.44925 (V)
Resolución	1386x788
Rango de aspecto	16:9
Colores de pantalla	16.7 M colores
Contraste	1200 : 1
Brillo	220cd/m <sup>2</sup>
Tiempo de respuesta	8ms
Ángulo de visión	178(H)x178(V)
Vida útil iluminación (Backlight)	50,000 horas
Alimentación	AC 100-240V~ 50/60Hz
Consumo Máxima Potencia	50W
Altavoces	2x6W

# Instrucciones para montar la Base y apoyos

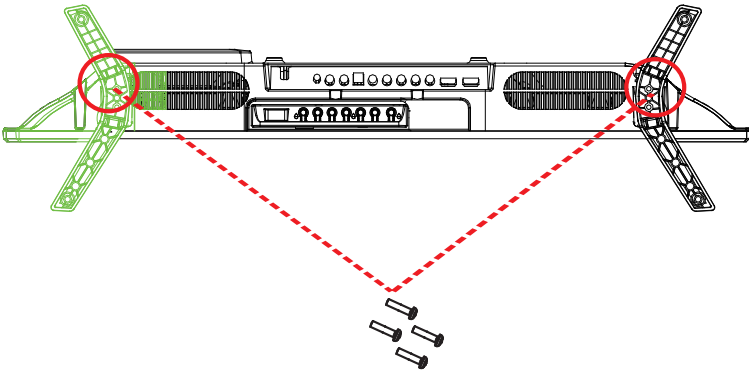

- 1 . Sitúe la pantalla de la televisión boca abajo y sobre una superficie libre y plana
- 2. Instale las patas de la base apretando los tornillos en la parte inferior



Después de ello la TV estará lista para su uso

## Eliminación de aparatos eléctricos y electrónicos usados



Según la directiva de Residuos de Aparatos Eléctricos y Electrónicos (RAEE), los residuos AEE han de recogerse y tratarse por separado. Si en un futuro necesita desprenderse de este producto NO lo ponga en los residuos domésticos, envíelo a los puntos de recogida de residuos existentes en su área. De igual manera, debe extraer los residuos de pilas y/o acumuladores antes de la entrega del RAEE a través de los canales de recogida separada habilitados al efecto (distribuidores y/o instalaciones de las Entidades Locales)

# nevir

Televisor LED 32" (81,28 cm) with TDT HD with DVD

MODEL:NVR-7421-32HDDVD-N



## USER MANUAL



# Contents

---

Important safety instructions.....	2
Setting up and using your TV.....	5
How to use your remote control.....	7
Front and back connections of the TV.....	8
Basic installation .....	9
Remote Control Instruction.....	16
Remote control setup.....	19
Select Input Source.....	20
Basic menu operation.....	20
USB Multimedia playback format.....	35
DVD Function Generalsetup.....	38
If you're having problems.....	41
Specifications.....	43
Base and wall mounting assembly instruction.....	44
Disposal of used electrical and electronic appliances.....	44

---

# Safety precautions

Read these safety instructions before using your device and store them for possible future reference.

- If the cord is damaged, have it repaired by the manufacturer, its service or a similarly qualified person in order to avoid any hazard.
- The cord should always be readily accessible.
- The apparatus shall not be exposed to dripping or splashing of water or liquids and that no objects filled with liquids such as flowers vases shall be placed on the product.
- The normal ventilation of the product shall not be impeded for intended use.
- Always leave a minimum distance of 10 cm around the unit to ensure sufficient ventilation.
- Naked flame sources, such as candles, should not be placed on top of the device.
- The device is intended for use only in a temperate climate.
- CAUTION: Danger of explosion if battery is incorrectly replaced or not replaced by the same type or equivalent.
- The battery should not be exposed to excessive heat such as sunshine, fire or similar.
- Different types of batteries, new and used batteries should not be mixed.
- The battery must be installed according to the polarity.
- If the battery is worn, it must be removed from the product.
- The battery must be disposed of safely. Always use the collection bins provided (check with your dealer) to protect the environment.

CAUTION, to avoid accident, this appliance must be fixed properly on the floor or on the wall according to instructions for installation.

# Important safety instructions

## Warning

- Do not let your TV become wet (for example, by keeping it in a damp room, leaving it outside or dripping water on it).
- You must not put objects filled with water on your TV (including vases of water).

1. Read these instructions carefully.

2. Keep these instructions in a safe place.



3. Follow all the instructions.

4. Do not put your TV near water.



5. Only clean your TV with a dry cloth.



6. Do not block the ventilation openings.

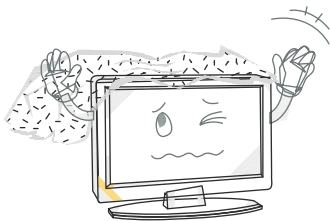

7. Do not put your TV near any heat source (such as radiators or stoves), or near equipment (including amplifiers) that produce heat.

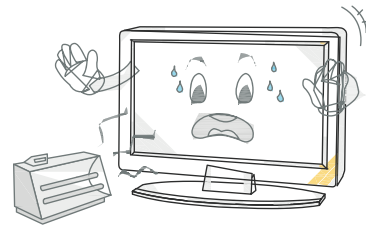

8. Your TV is either fitted with a polarised plug or grounding- type plug. A polarised plug has two blades with one wider than the other. A grounding- type plug has two blades and a third grounding prong. The wide blade or the third prong is provided for your safety. If the provided plug does not fit into your outlet, ask an electrician to replace your plug socket so that it fits your TV plug.

9. Do not walk on, trap, pinch or damage the power cord. Take care that the cord is not pulled, especially at plug sockets and where it comes out of the TV.



10. Only use attachments and accessories (included with your TV) that we have approved.

## Important safety instructions

11. Only use TV trolleys, stands, tripods or tables that we approve. If you use a trolley/table with your TV, be careful when you move it. So that it doesn't tip over.



12. Unplug your TV both power and antenna during lightning storms or when you won't be using it for a week or more.

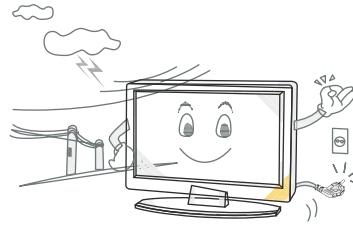

13. If your TV needs repairing, use a qualified service technician. If you damage your TV, it will need to be serviced.

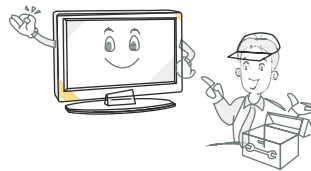

14. Be careful when you plug the power cord into a socket. Do not overload wall sockets. They could damage your TV and could give you an electric shock or cause a fire. Check your TV's power cord from time to time, and unplug your TV if the power cord looks worn. Stop using it until you have had the power cord replaced by a qualified technician. Do not twist, kink or pinch the power cord.

15. Disposing of your TV. The fluorescent lamp inside your TV has a small amount of mercury in it. Phone your local council to find out where your nearest recycling centre is located to ensure the TV is scrapped in compliance with UK & EU regulations.

### Note

-If your TV is cold, there may be some small 'flickers' when you turn it on. This is normal and there is nothing wrong with your TV.

-Avoid touching the LED screen with any object or holding your finger against it as this may cause damage.

## Important safety instructions

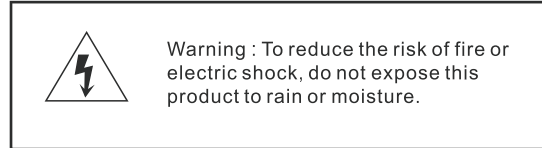
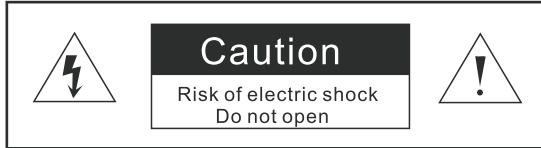

You will see these stickers on your TV.



This symbol means there are wires in your TV which are not insulated. If you touch these wires, you may get an electric shock.



This symbol means you should read the servicing guide before you take further action.

### [ Caution ]

-You should not service your TV unless you are qualified to do so. If your TV breaks down, contact a qualified TV engineer.



-Make sure you plug in your TV securely.



-If you use your TV to play video games or connect to your computer to use as a screen, keep brightness and contrast at a low level. Images with a high level of brightness or contrast may burn on to the screen permanently.

### How to clean your TV

- 1 Wipe the TV screen with a soft, dry cloth
- 2 Do not use solvent methyl benzene. Strong chemicals may damage your TV screen.
- 3 Make sure you switch the TV off before you clean it.

## Setting up and using your TV

1. Check the voltage shown on the serial number or rating label on your TV, and make sure your TV is compatible with the voltage in your home. If you are not sure about the voltage you have in your home, please contact your distributor or an electrician.
2. Make sure you plug the power cable into the socket securely. If you have problems plugging in your TV, please contact the shop you bought your TV from to replace the power cable.

The plug is designed, so that it will only fit one way.  
If you have problems plugging in the socket properly, please contact the shop you bought your TV from.

1. Do not overload power sockets or extension cords when you are setting up your TV. If you overload the power sockets or extension cords, you could receive an electric shock or cause a fire.
2. Do not place any objects on the power cord when you are setting up your TV. Keep your TV screen away from any sharp objects such as screw drivers or knives so that you don't scratch or damage the TV screen. Only use the correct power cord when you set up your TV.
3. Make sure you turn off your TV when you are not using it. If you won't be using your TV for a week or more, unplug both power and aerial connections.
4. The vents at the back of your TV are to let air cool the inside of your TV, so it doesn't overheat. Please make sure the vents are not blocked.
5. Do not put your TV on a bed, sofa or carpet. This may block the vents.
6. Do not put your TV in an enclosed space, such as on a bookshelf or in a TV cabinet. Doing this may block the vents.
7. Keep your TV away from direct sunlight.
8. Do not place your TV on an unsteady shelf or desk. The TV could fall and injure you.
9. Do not put objects inside the TV (such as children's toys). Doing this could give you an electric shock or damage the parts inside your TV.

### When you must call a technician

If any of the following happens, unplug your TV and contact the shop you bought your TV from or a qualified technician to repair your TV.

1. If the power cord or plug is damaged
2. If liquid gets into the screen
3. If your TV is damp or wet
4. If your TV is damaged
5. If the TV doesn't work properly.

### The temperatures your TV will work in

Your TV will only work when the temperature is in the range of 0°C- 40°C.



## Setting up and using your TV

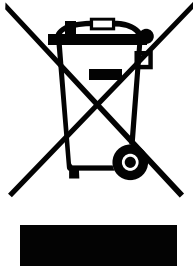

The European directive 2002/96/EC on Waste Electrical and Electronic Equipment (WEEE), requires that old household electrical appliances must not be disposed of in the normal unsorted municipal waste stream. Old appliances must be collected separately in order to optimize the recovery and recycling of the materials they contain, and reduce the impact on human health and the environment. The crossed out “wheeled bin” symbol on the product reminds you of your obligation, that when you dispose of the appliance, it must be separately collected.

## How to use your remote control

1. Take the back cover off your TV remote and put two AAA batteries into the remote control. Make sure the + and - symbols on your batteries match the diagram.
2. Replace the batteries. So they are facing the right way. If you won't be using the remote control for a long time, take the batteries out. Use your remote control carefully. Do not drop. Keep the remote control away from water, direct sunlight and hot surfaces.



# Front and back connections of the TV

## Front View

1. Press "VOL+" or "VOL-" to increase 2. or decrease the volume.
- Press "CH+" or "CH-" to scan through channels.
3. Press "MENU" to bring up the main menu on the screen.
4. Press "SOURCE" to select the input source.
5. Press "STANDBY" button to turn standby mode on or off.
6. Press to eject a disc.
7. Press this start/pause or resume playback of a disc
9. **POWER INDICATOR:** Show red in standby mode, show green or blue when your TV is switched on.
- REMOTE SENSOR:** Infrared sensor for the remote control.

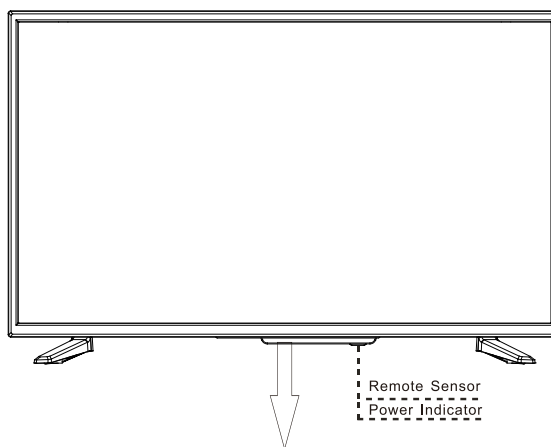

STANDBY SOURCE MENU CH- CH+ VOL- VOL+

## Back View and Control Connections

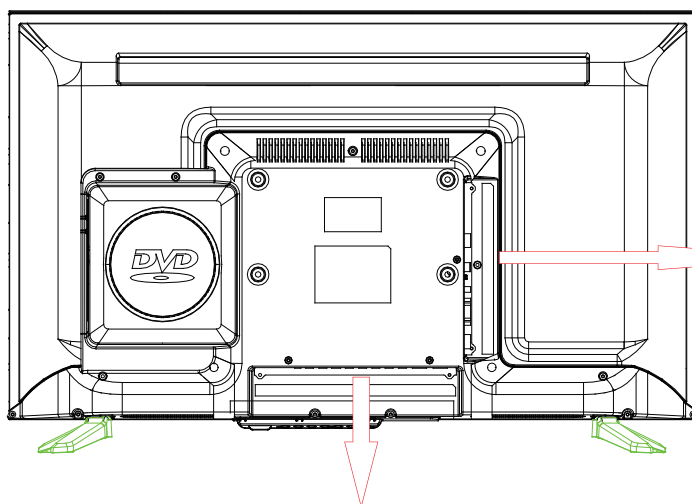

- Headphone: Connect the earphone.
- SCART: Connect the SCART jack of VCR or DVD
- PC AUDIO: Connect the Audio output jack of PC.
- VGA: Connect a computer to these jacks.
- Coax: Coax output.
- RF IN: Connect the antenna.
- HDMI1/2/3: Connect the HDMI output jack of DVD.
- USB: Connect to portable usb device.
- AV IN: Connect the Video and Video Audio output jack of DVD or VCR.
- YPbPr: Connect the YPbPr output jack of DVD or VCR.
- CI: Connect to the CI card.

## Basic installation

### Connection signal HDMI Connection

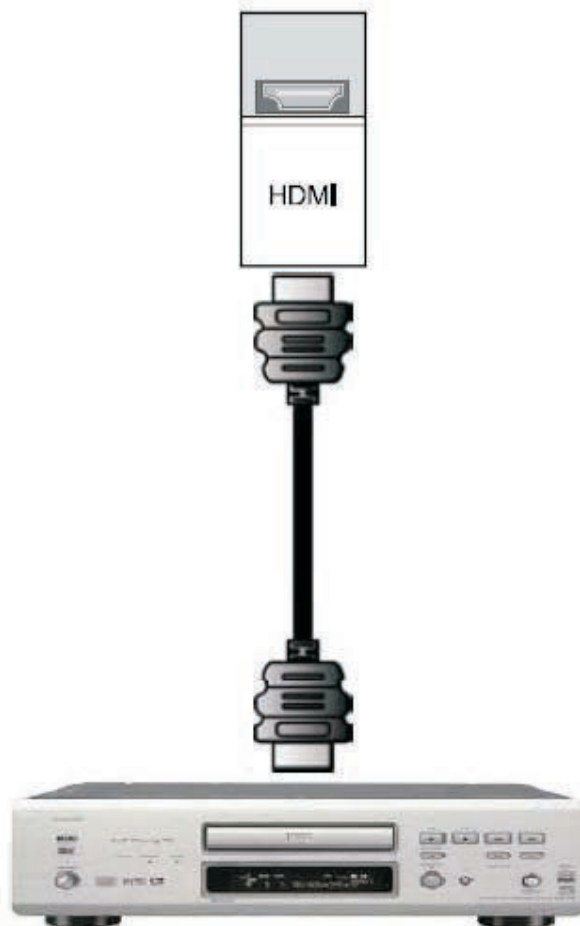

1. Turn off the power to the LED TV and DVD player.
2. Connect a HDMI cable to the HDMI output of your DVD player and the other end to the HDMI input in the rear of your LED TV.
3. Turn on the power to the LED TV and your DVD player.
4. Select Digital HD using the SOURCE button on the front of the LED TV or directly by pressing the SOURCE button on the Remote Control.

## Basic installation

### PC and audio Connection

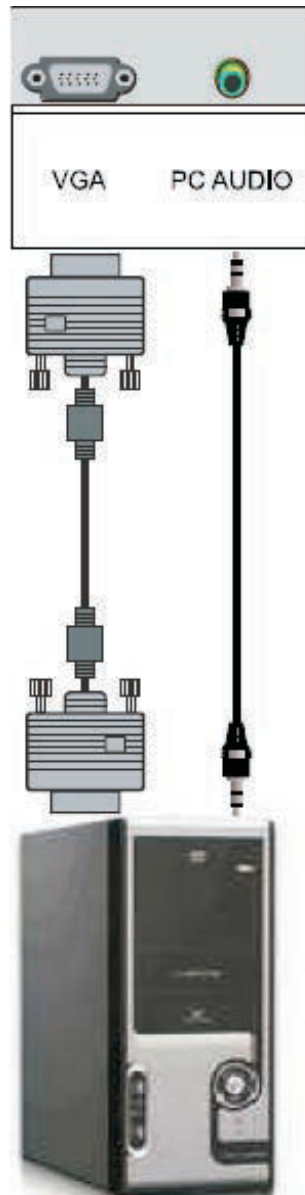

1. Turn off the power to the your LED TV and Computer.
2. Connect a 15-pin D-sub RGB (VGA) cable to the RGB output of your computer and the other end to the VGA input (purple area) in the rear of your LED TV.
3. Turn on the power to the your LED TV and Computer.
4. Select PC using the SOURCE button on the front of the LED TV or directly by pressing the SOURCE button on the Remote Control.

### VIDEO and audio Connection

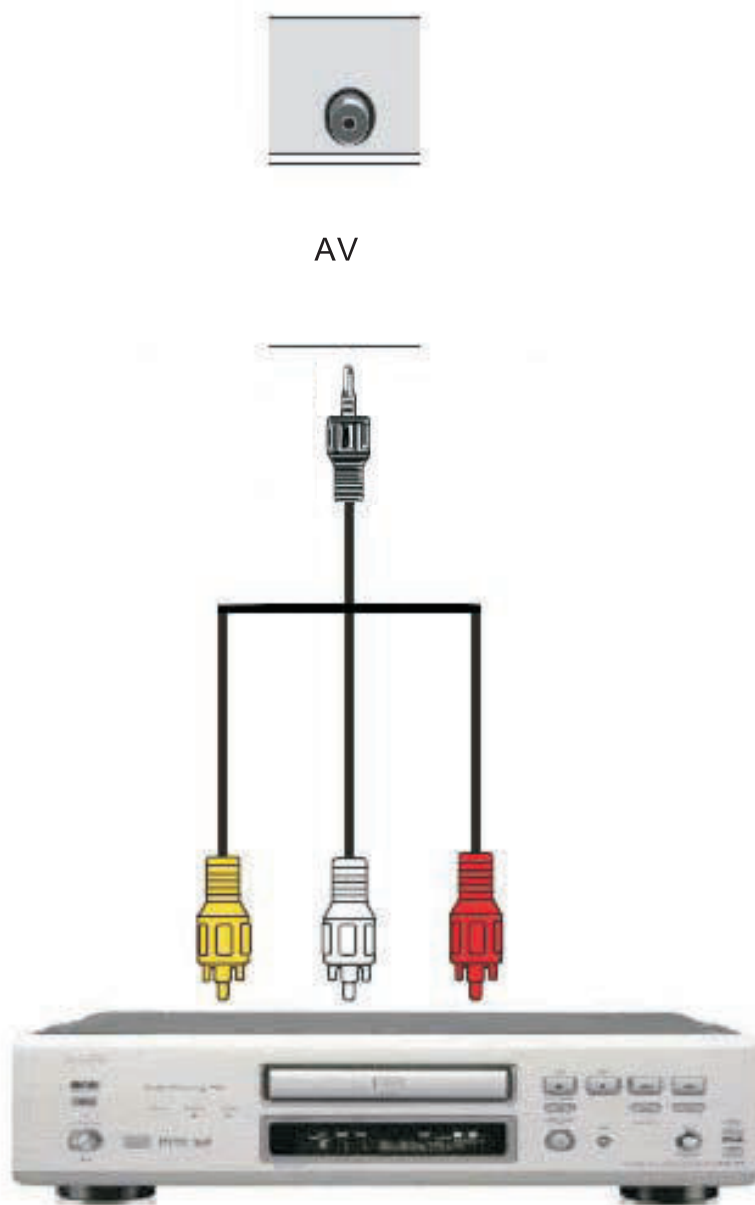

1. Turn off the power to the LED TV and DVD player.
2. Connect the VIDEO jack on the rear of your DVD player to the VIDEO out on the rear side of your LED TV.
3. Connect the R (red color) and L (white color) audio connectors on the rear of your DVD player to the AV audio input connectors in the side of your LED TV.
4. Turn on the power to the LED TV and DVD player.
5. Select AV using the SOURCE button on the front of the LED TV or directly by pressing the SOURCE button on the Remote Control.

## Basic installation

### YPbPr and audio Connection

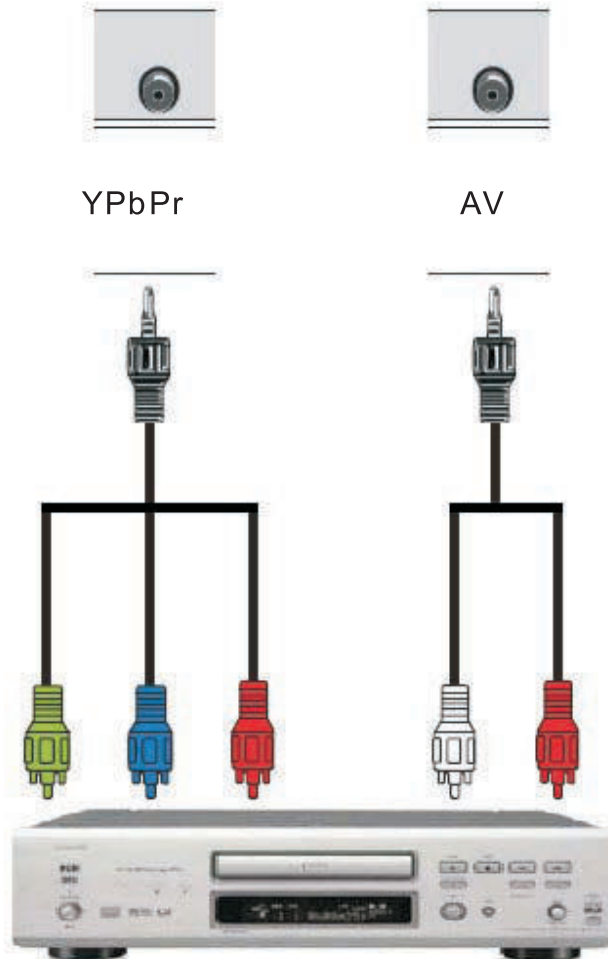

1. Turn off the power to the LED TV and DVD player.
2. Using the connectors in the green color area, connect the y (green color) connector, Pb (blue color) connector and Pr (red color) connector on the rear of your DVD player to the corresponding YPbPr (Black color) connector in the component Analog HD group in the rear of your LED TV.
3. Turn on the power to the LED TV and DVD player.
4. Select Component Analog HD using the SOURCE button on the remote or front of the LED TV or directly by pressing the SOURCE button on the Remote Control.

**NOTE:**

Refer to your DVD player user manual for more information about the video output requirements of the product.

## SCART Connection

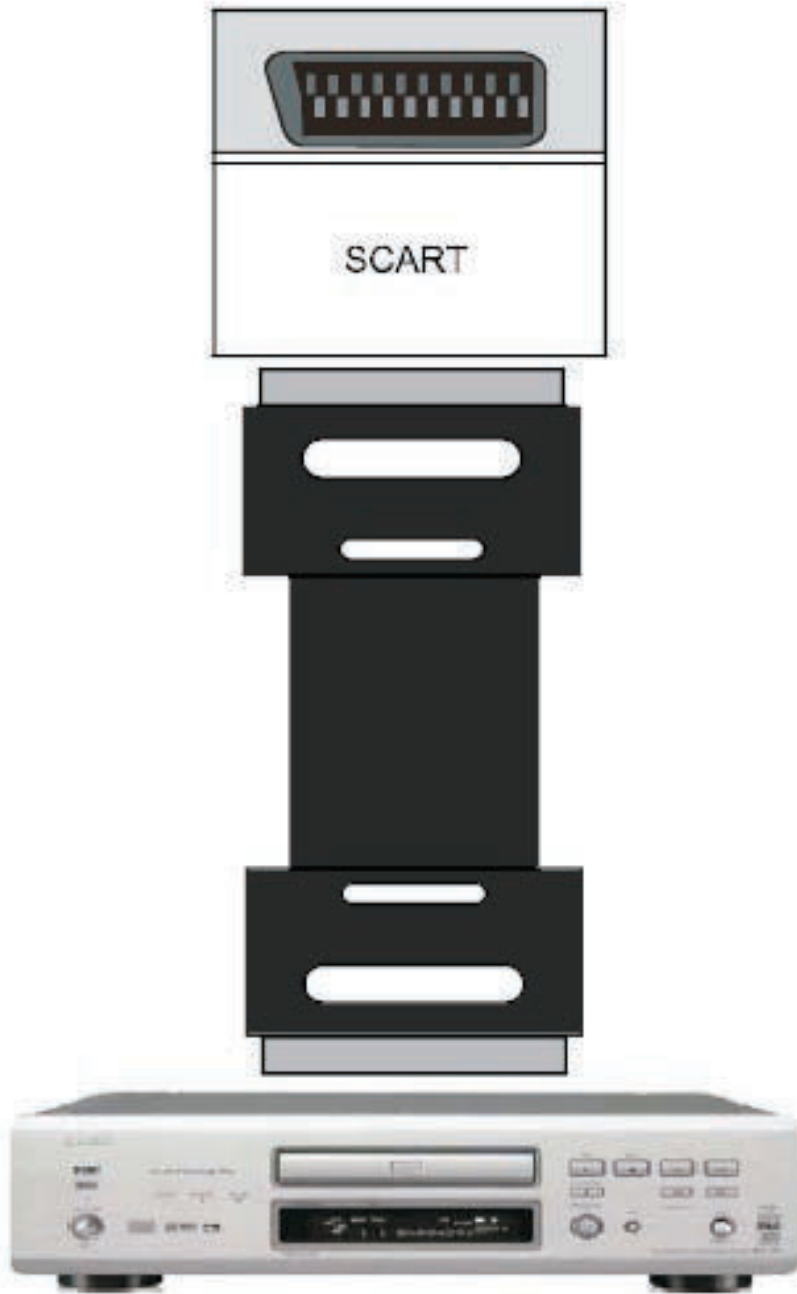

1. Turn off the power to the LED TV and DVD player.
2. Connect a SCART jack on the rear of your DVD player to the SCART jack.
3. Turn on the power to the LED TV and your DVD player.
4. Select SCART using the SOURCE button on the front of the LED TV or directly by pressing the SOURCE button on the Remote Control.

## ANTENNA Connection

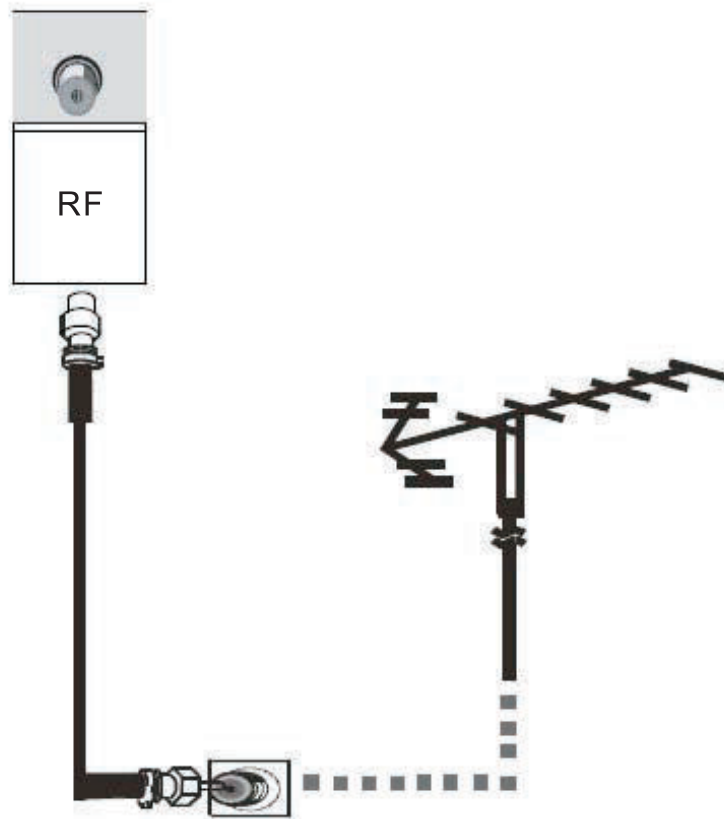

1. Turn off the power to your LED TV.
2. Connect a coaxial (RF) connector from your antenna, cable or cable box to the TV connector on the rear of your LED TV.
3. Turn on the power to your LED TV.
4. Select TV using the SOURCE button on the front of the LED TV or directly by pressing the SOURCE button on the Remote Control.

## USB connection



## HEADPHONE Connection



-You can connect a headphone to your TV if you wish to watch program without disturbing people around you.

-Insert some standard headphone with a 3.5mm jack plug into the 3.5mm jack on the back of the TV (see diagram).

**NOTE:**

**1. HEADPHONE VOLUME WARNING.**

Connect headphones with the volume set low and increase it if required.

Prolonged listening through some headphones at high volume settings can result in hearing damage.

2. You will not receive the sound from the TV when you connect headphones to the system.



## Remote control instruction

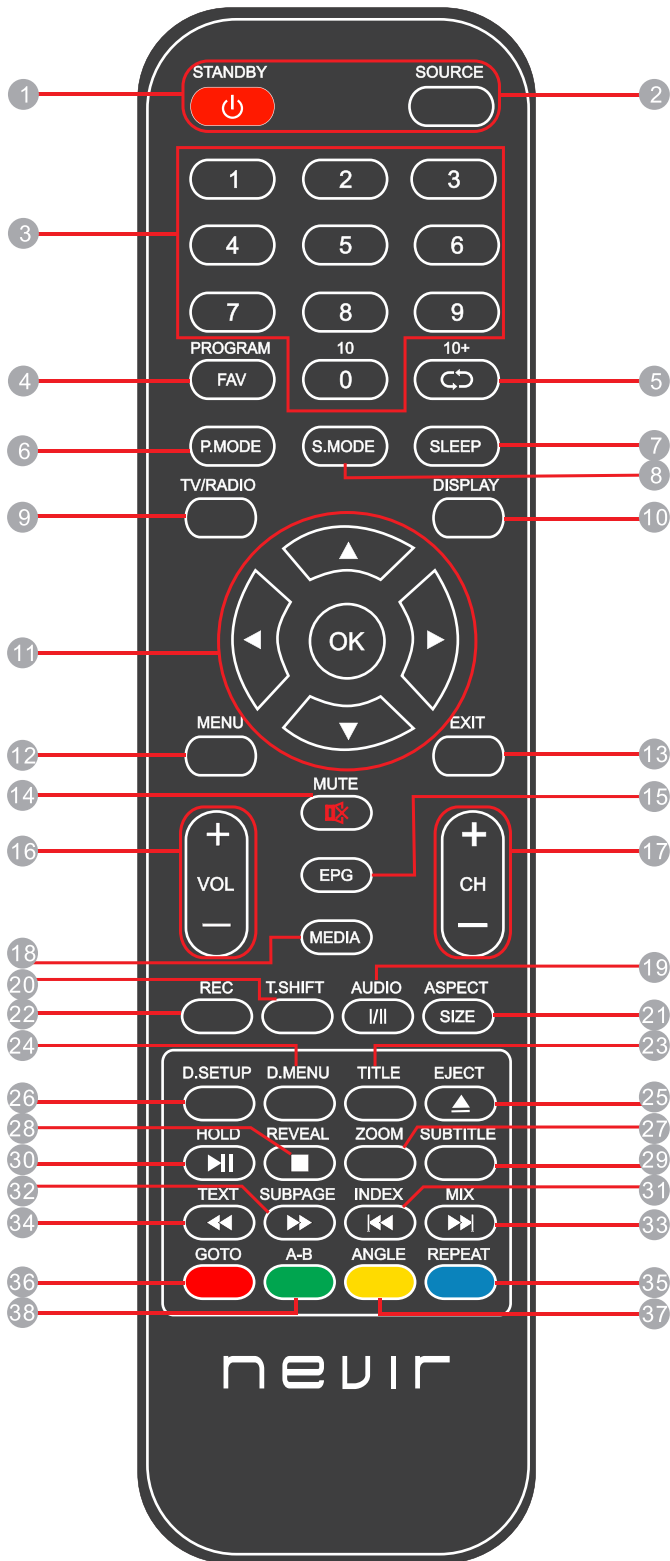

1. STANDBY: Turns the TV on or off.
2. SOURCE: Press to cycle through the input source.
3. NUMBER BUTTONS (0-9): Press 0-9 to select a TV channel directly when you are watching TV. The channel will change after 2 seconds.
4. FAV: Press this button to show the favourite channel menu on your TV screen when you watch TV programmes.
5. : Returns to the previous channel.
6. P.MODE: Selects various preset picture settings.
7. SLEEP: Select amount of time. Let your TV turn off automatically.
8. S.MODE: Selects various preset sound settings.
9. TV/RADIO: Press to select TV or Radio mode.
10. DISPLAY: Press to display the source and channel's information.
11. THUMBSTICK (/OK): Allows you to navigate the on-screen menus and adjust the system settings to your preference.
12. MENU: Brings up the main TV menu on the screen.
13. EXIT: Press this button to exit the on-screen display.
14. MUTE: Turn the sound off from the TV.
15. EPG: Launches the EPG (Electronic Program Guide) in DTV mode.
16. VOL (+)/(-): Increase or decrease the sound level.
17. CH (+)/(-): Go through the channel list.
18. Media: Press this button to return to the media main menu.
19. AUDIO: Press this button you can choose different audio system.
20. T. SHIFT: In DTV mode, press to execute the time shift function.
21. ASPECT: Press this button to change the aspect of your TV.
22. REC: Press this button to record.
23. TITLE: DVD Discs: press this button, then you can use (/OK) to select programs.
24. D. MENU: If play some DVD discs, press this button back to root menu screen.

## Remote control instruction

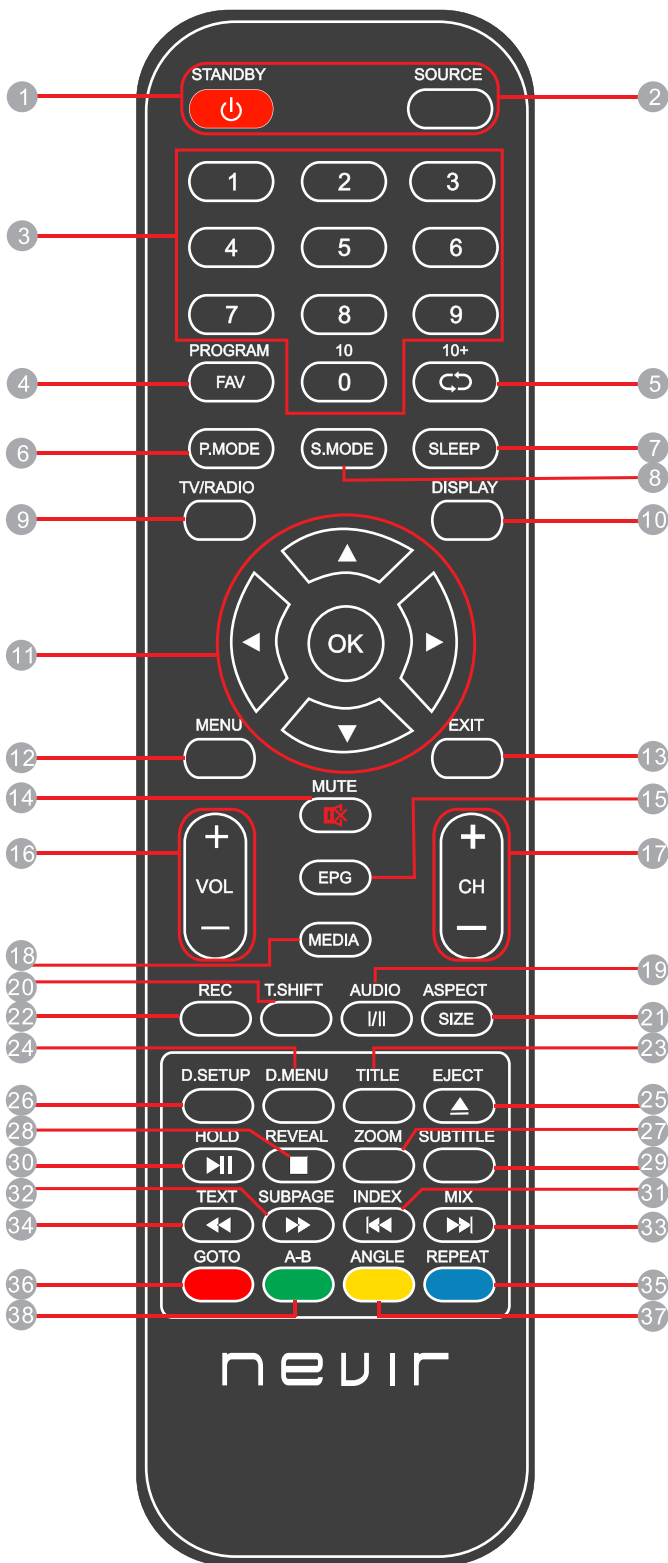

- 25. EJECT: OPEN/CLOSE BUTTON: Press this button to load disc on disc tray.
- 26. D. SETUP: Accesses or removes setup menu.
- 27. ZOOM: Press zoom during playback or still playback to activate the zoom function.
- 28. REVEAL: Press this button to show or hide text, for example a text quiz.
- 29. SUBTITLE: Press this button to show subtitles for the program you are watching, press again to hide the subtitles.
- 30. HOLD: Press this button to freeze or unfreeze the teletext screen you are viewing.
- 31. INDEX: Request index page when index link is valid.
- 32. SUBPAGE: Go to sub coded pages.
- 33. MIX: TV and TEXT picture are mixed together in transparent background.
- 34. TEXT: Press this button to switch teletext on or off.
- 35. REPEAT: Press this button for repeat the program.
- 36. GOTO: Press this button to start playing the device program from the time you want.
- 37. ANGLE: If the disc contains scenes recorded at different camera angles, you can change to a different camera angle during playback.
- 38. A-B: Press this button for repeat the program.

# Remote control Instruction

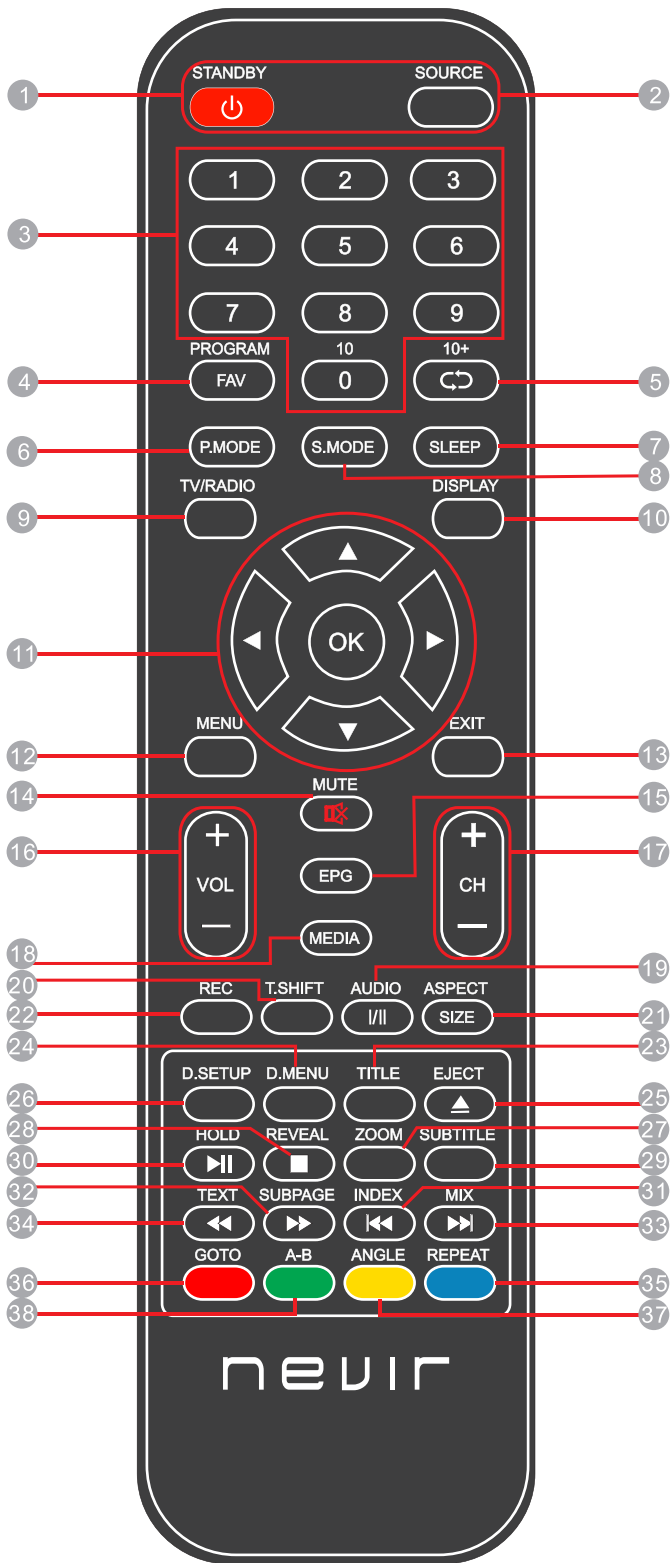

- ▶▶ : Play/pause button in MEDIA mode.
- : Stop button in MEDIA mode.
- ◀◀ : Select the DVD's previous chapter.
- ◀◀ : Reverse the DVD movie to a previous scene.
- ▶▶ : Fast forward the DVD to the next scene.
- ▶▶ : Select the DVD movie next chapter.

RED GREEN YELLOW BLUE KEY  
 Press the buttons according to the colour displaying on the screen to enter.

## Remote control setup

1. Open the cover.
2. Your remote requires 2X AAA Batteries. When inserting the batteries, make sure correct polarity marks "+" and "-" on the batteries match the diagram as shown within the battery compartment.
3. Replace the battery cover.

To prevent battery leakage which may result in bodily injury or damage to the remote:

1. Install all batteries correctly, and as marked on the remote control.
2. Do not mix batteries: (OLD and NEW or CARBON and ALKALINE, etc)  
Remove batteries when the remote is not used for a long time.
3. Recommended use ALKALINE type batteries.

## Select Input Source

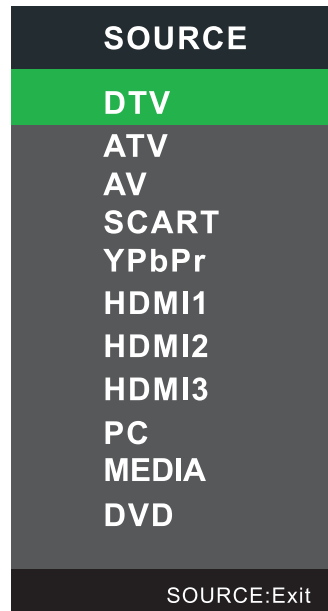

## Basic Operation

Press SOURCE button on the remote control to display the input source list.

Press ▼ / ▲ button to select the input source you want to watch.

Press **OK** button to enter the input source.

Press **EXIT** button to quit.

## Picture Menu

Press **MENU** button to display the main menu.

Press ◀ / ▶ button to select **PICTURE** in the main menu, it will highlight the first option.

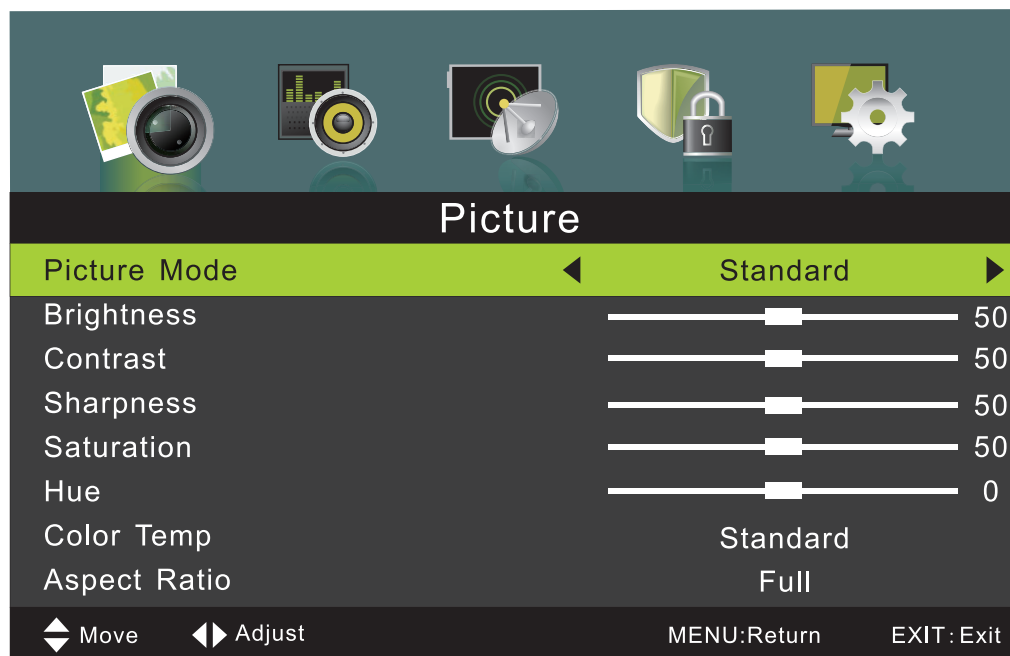

1. Press ▼ / ▲ button to select the option that you want to adjust in the **PICTURE** menu.

2. Press ◀ / ▶ button to adjust.

3. After finishing your adjustment, Press **MENU** button to return back to the previous menu.

### Picture Mode

Press ▼ / ▲ button to select **Picture Mode**, then press ◀ / ▶ button to select.

(Available Picture mode: Dynamic, Standard, Mild, Personal).

You can change the value of contrast, brightness, color and sharpness when the picture is in Personal mode.

TIPS: You can press **PMODE** button on the remote control to change the Picture Mode directly.

### Brightness

Press ▼ / ▲ button to select **Brightness**, then press **OK** button to enter sub-menu. Press ◀ / ▶ button to adjust.

### Contrast

Press ▼ / ▲ button to select **Contrast**, then press **OK** button to enter sub-menu. Press ◀ / ▶ button to adjust.

### Sharpness

Press ▼ / ▲ button to select **Sharpness**, then press **OK** button to enter sub-menu. Press ◀ / ▶ button to adjust.

### Saturation

Press ▼ / ▲ button to select **Saturation**, then press **OK** button to enter sub-menu. Press ◀ / ▶ button to adjust.

### Hue

Press ▼ / ▲ button to select **Hue**, then press **OK** button to enter sub-menu. Press ◀ / ▶ button to adjust.

### Colour Temp

Press ▼ / ▲ button to select **Color Temperature**, then press ◀ / ▶ button to select.

(Available Color Temperature: Standard, Cool, Warm).

### Aspect Ratio

Press ▼ / ▲ button to select **Aspect Ratio**, then press ◀ / ▶ button to select.

(Available Aspect Ratio: Auto, Full, Zoom1, Zoom2, 4:3).

---

### Advanced Settings

Press ▼ / ▲ button to select **Brightness**, then press OK / ► button to enter sub-menu. Press ▼ / ▲ button to adjust.

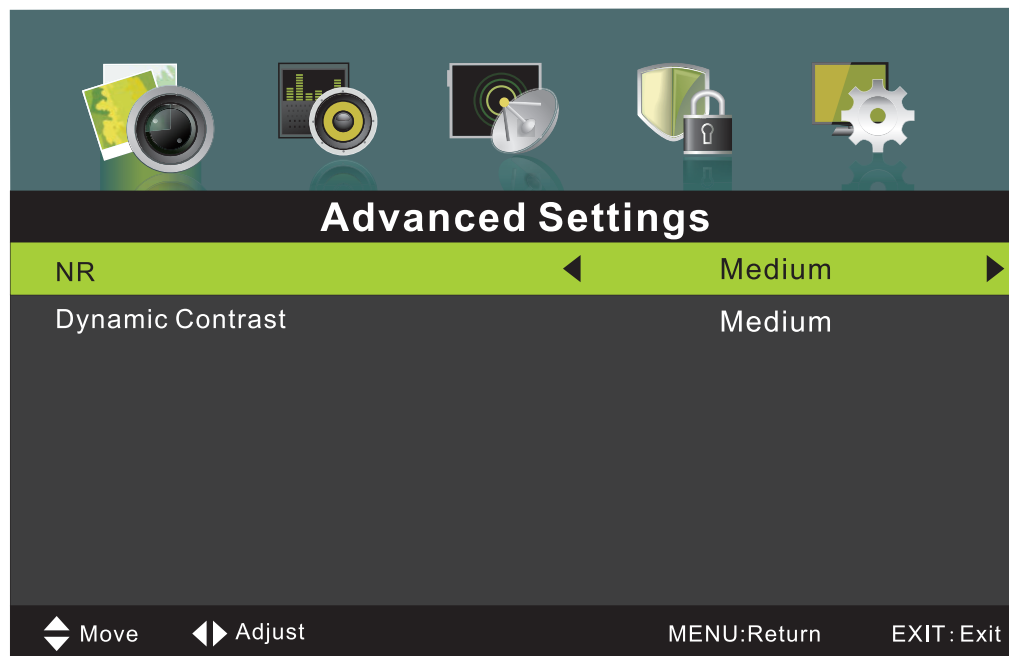

## Sound Menu

Press **MENU** button to display the main menu.

Press ◀ / ▶ button to select **Sound** in the main menu, it will highlight the first option.

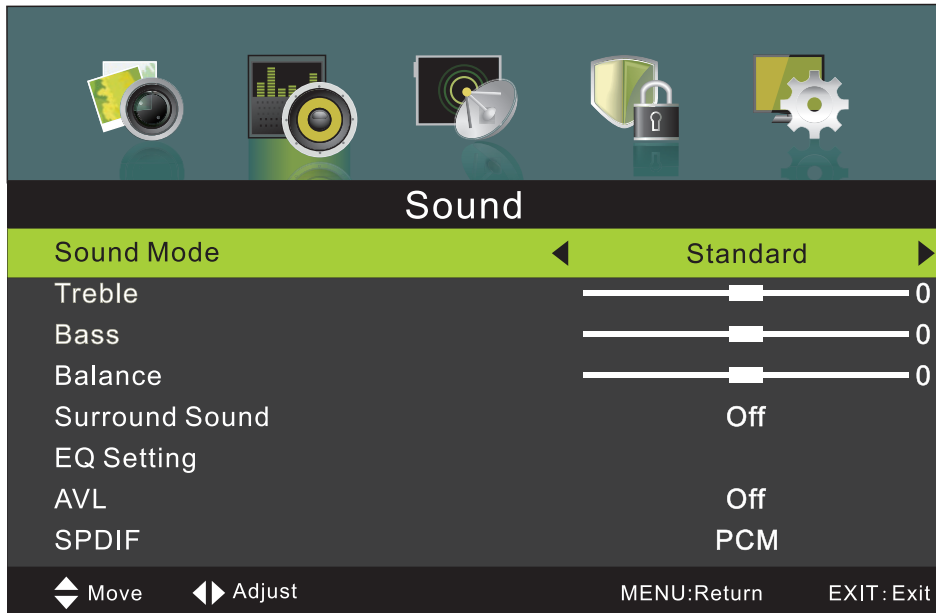

1. Press ▼ / ▲ button to select the option that you want to adjust in the **SOUND** menu.
2. Press ◀ / ▶ button to adjust.
3. After finishing your adjustment, Press **MENU** button to return back to the previous menu.

### Sound Mode

Press ▼ / ▲ button to select **Sound Mode**, then ▼ / ▲ button to select.

(Available Sound mode: Standard, Music, Personal, Movie).

You can change the value of Treble and Bass when the sound is in Personal mode.

TIPS: You can press **S.MODE** button on the remote control to change the Sound Mode directly.

### Treble

Press ▼ / ▲ button to select **Treble**, then press **OK** button to enter sub-menu. Press ◀ / ▶ button to adjust.

### Bass

Press ▼ / ▲ button to select **Bass**, then press **OK** button to enter sub-menu. Press ◀ / ▶ button to adjust.

### Balance

Press ▼ / ▲ button to select **Balance**, then press **OK** button to enter sub-menu. Press ◀ / ▶ button to adjust.

### Surround Sound

Press ▼ / ▲ button to select **Surround Sound**, then press ◀ / ▶ button to select On or Off.



### EQ Setting

Press ▼ / ▲ button to select **EQ Setting**, then press **OK/▶** button to enter submenu.

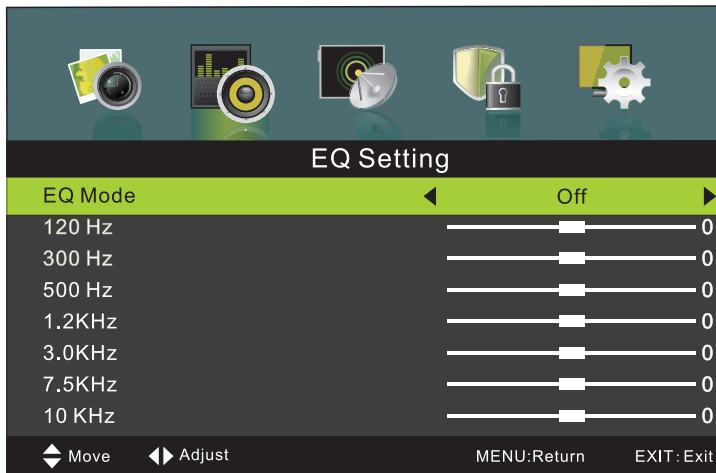

### AVL

Press ▼ / ▲ button to select **AVL**, then press ◀ / ▶ button to select On or Off.

### SPDIF

Press ▼ / ▲ button to select **SPDIF**, then press ◀ / ▶ button to select Off,Auto,PCM.

### Audio Description

Press ▼ / ▲ button to select **Audio Description**, then press **OK/▶** button to enter submenu.

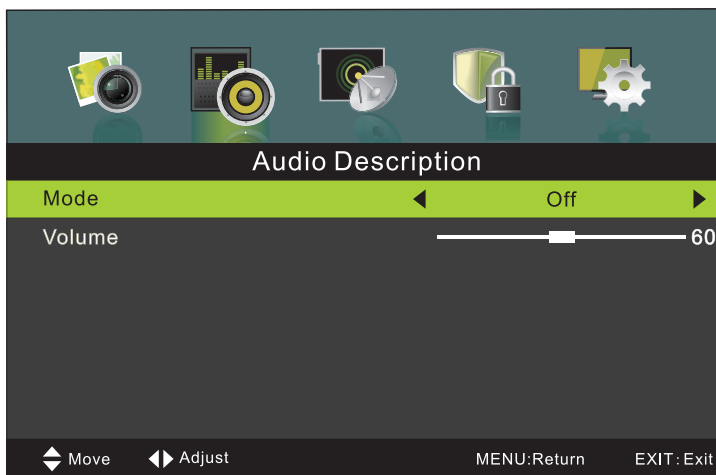

### Sound Type

Press ▼ / ▲ button to select **Sound Type**, then press ◀ / ▶ button to select .  
(Available Sound Yype: Stereo,Dual I,Dual II,Mixed).

## Channel Menu

Press **MENU** button to display the main menu.

Press **◀ / ▶** button to select **CHANNEL** in the main menu, it will highlight the first option.



1. Press **▼ / ▲** button to select the option that you want to adjust in the **CHANNEL** menu.
2. Press **◀ / ▶** button to adjust.
3. After finishing your adjustment, Press **MENU** button to return back to the previous menu.

### Auto Scan

Press **▼ / ▲** button to select **Auto Scan**, then press **OK/▶** button to enter submenu.



### Manual Scan

Press **▼ / ▲** button to select **Manual Scan**, then press **OK/▶** button to enter submenu.

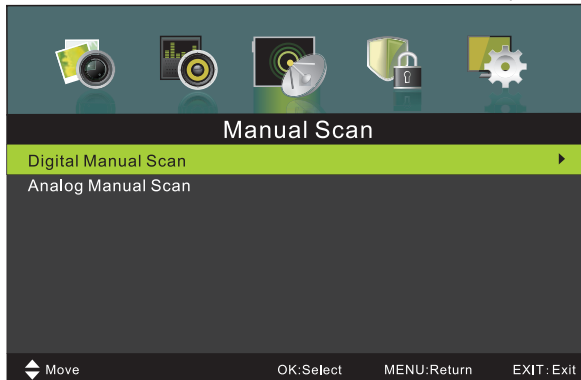

### Dignital Manual Scan

Press ▼ / ▲ button to select Digital Manual Scan, then press OK/▶ button to enter submenu.

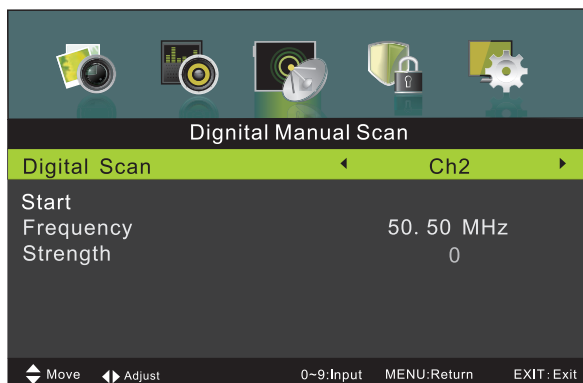

### Analog Manual Scan

Press ▼ / ▲ button to select Analog Manual Scan, then press OK/▶ button to enter submenu.

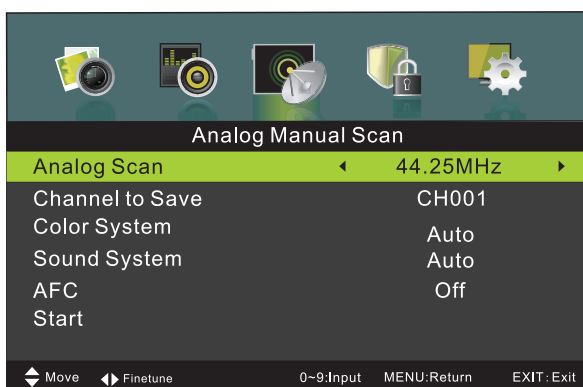

### Channel Edit

Press ▼ / ▲ button to select Channel Edit, then press OK/▶ button to enter submenu.



 The three colored key is the shortcut key for programming the channel. First press ▼ / ▲ to highlight the channel you want to delete or move or skip, then: Press the **Red** button to delete the channel. Press the **Green** button to skip the select channel. (Your TV set will skip the channel automatically when using CH+/- to view the channels.) Press the **Blue** button to to set the channel to moving state. Then press ▼ / ▲ to move it to the position you want to put.

## COMMON INTERFACE

Press ▼ / ▲ button to select **Common Interface**, then press OK/▶ button to enter submenu.  
Only available when there is CI card under DTV.

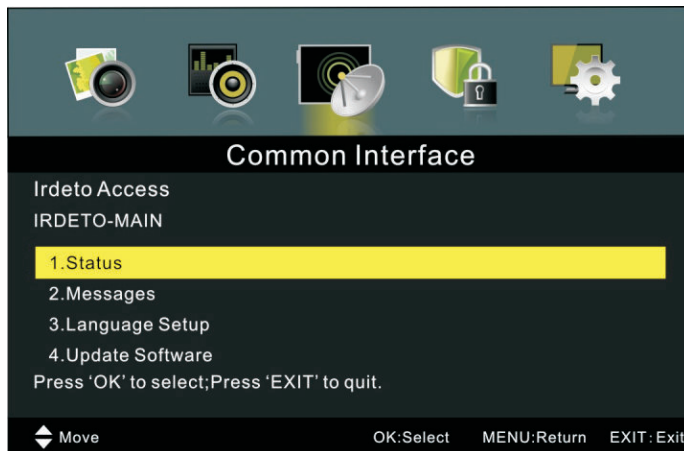

## SIGNAL INFORMATION

Press ▼ / ▲ button to select **Signal Information**, then press OK/▶ button to see the detail information about the signal.  
Only available when there is signal under DTV.

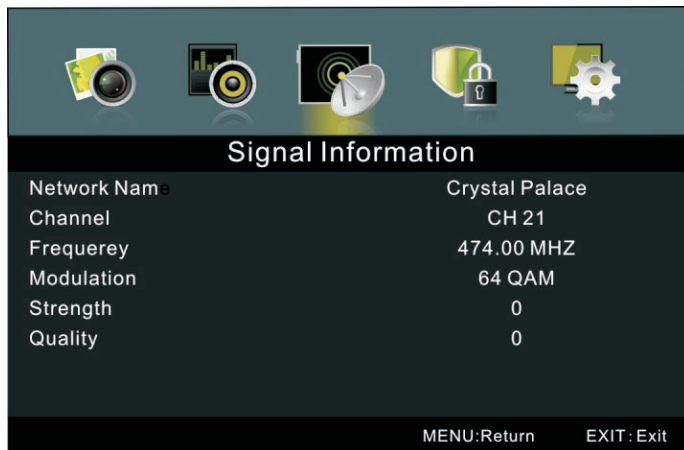

## Lock Menu

Press **MENU** button to display the main menu.

Press ◀ / ▶ button to select **LOCK** in the main menu, it will highlight the first option.

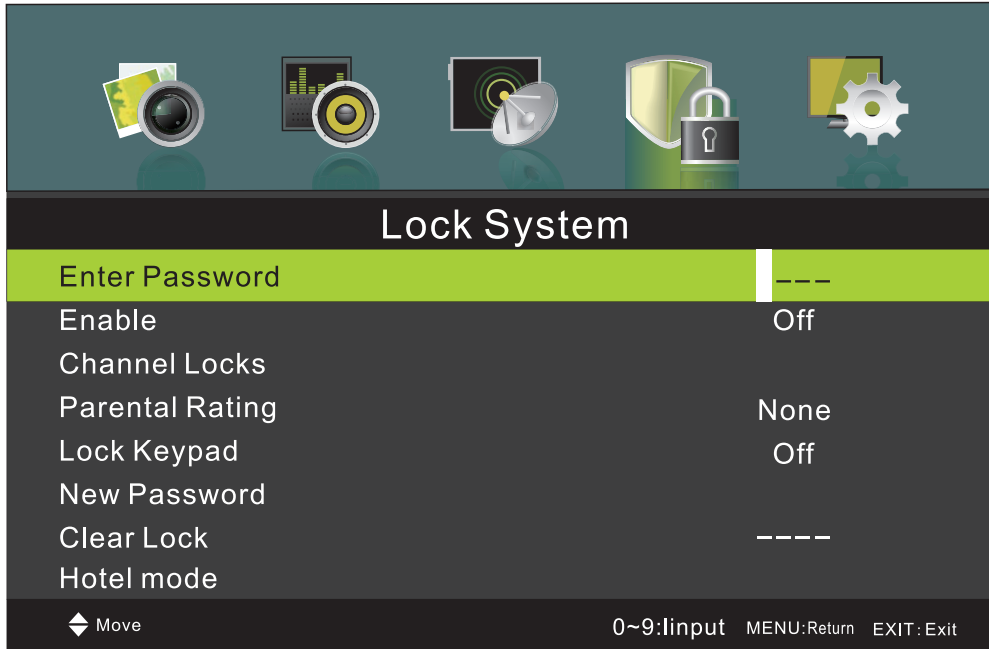

1. Press ▼ / ▲ button to select the option that you want to adjust in the **LOCK** menu.
2. Press ◀ / ▶ button to adjust.
3. After finishing your adjustment, Press **MENU** button to return back to the previous menu.

### Enter Password

Press ▼ / ▲ button to select **Enter Password**, then press OK button to make the following 4 options valid. (Default password is '0000'.)

### Enable

Press ▼ / ▲ button to select **Enable**, then press Press ◀ / ▶ button to select On or Off.

Channel Locks, Parental Rating and Lock Keypad are available when Enable is On

### Channel Locks

Press ▼ / ▲ button to select **Channel Locks**, then press **OK**/▶ button to enter submenu.

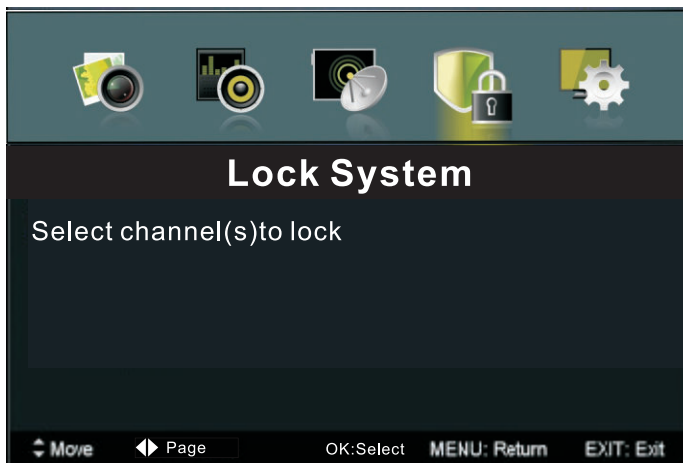

### Parental Rating

Press ▼ / ▲ button to select **Parental Rating** , then press ◀ / ▶ button to select.

### Lock Keypad

Set to prevent it from being used by young children, or other unexpected usage.  
Press ▼ / ▲ button to select **Lock Keypad** , then press ◀ / ▶ button to select On or Off.

### New Password

Press ▼ / ▲ button to select **New Password**, then enter a 4-digital number you want to set twice

### Clear Lock

Press ▼ / ▲ button to select **Clear Lock** , then press OK button to select.

### Hotel mode

Press ▼ / ▲ button to select **Hotel mode**, then press OK/▶ button to enter submenu.

### Hotel mode

Active Hotel Mode	◀	On	▶
Max Vol.		100	
Default Vol.		20	
Source Lock			
Default Source		DTV	
Default Dtv program		---	
Default Atv program		--	
Backup to USB			
Restore from USB			
Recall			

---

◀ Move ▶ AdjustEXIT : Exit



## Setup Menu

Press **MENU** button to display the main menu.

Press ◀ / ▶ button to select **SETUP** in the main menu, it will highlight the first option.



### OSD Language

Press ▼ / ▲ button to select OSD Language, then press ◀ / ▶ button to select OSD Language.

### Audio Language

Press ▼ / ▲ button to select **Audio Language**, then press

◀ / ▶ button to select the Audio Primary Language and Audio Secondary Language

### Subtitle

Press ▼ / ▲ button to select **Subtitle**, then press **OK** button to enter submenu.

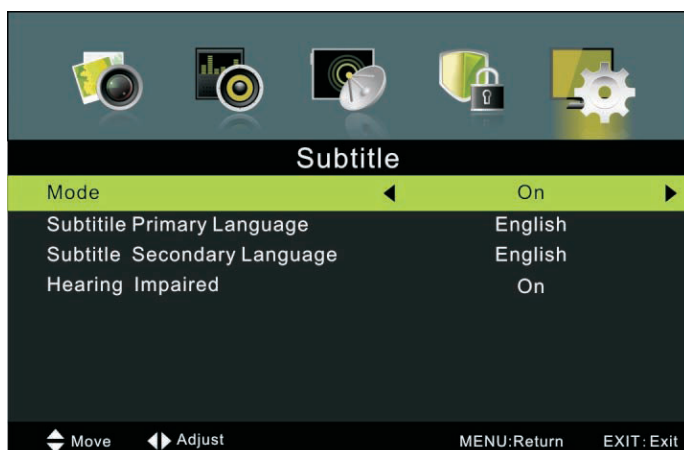

### Bule Screen

Press ▼ / ▲ button to select **Bule Screen**, then press ◀ / ▶ button to select On or Off.

### Teletext

Adjust Teletext settings. Only available under DTV and ATV source.

Press ▼ / ▲ button to select Teletext, then press **OK** / ▶ button to enter submenu.



Under DTV source, press ◀ / ▶ button to select Digital Teletext Language

Under ATV source, press ◀ / ▶ button to select Decoding Page Language

### Time Settings

Press ▼ / ▲ button to select **Time Settings**, then press **OK** / ▶ button to enter submenu.

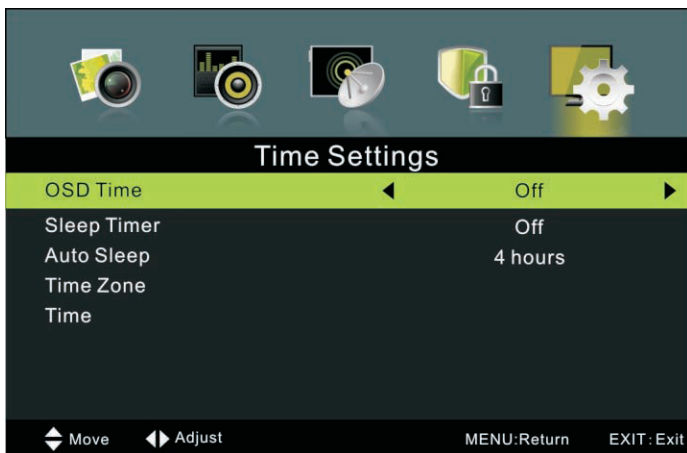



### PVR Setting

Press ▼ / ▲ button to select **PVR Setting**, then press **OK** button to enter submenu.  
It will check the USB

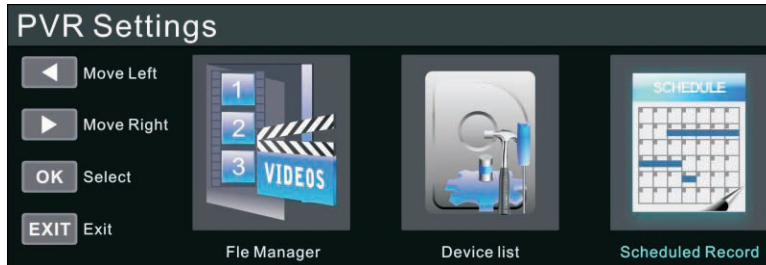

### First Time Setup

Press ▼ / ▲ button to select **First time Setup**, then press **OK** button to enter

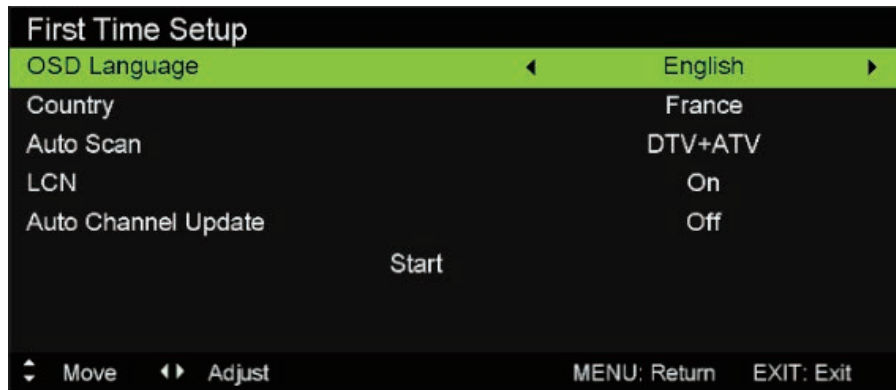

### Reset

Press ▼ / ▲ button to select **Reset**, then press **OK/▶** button to enter

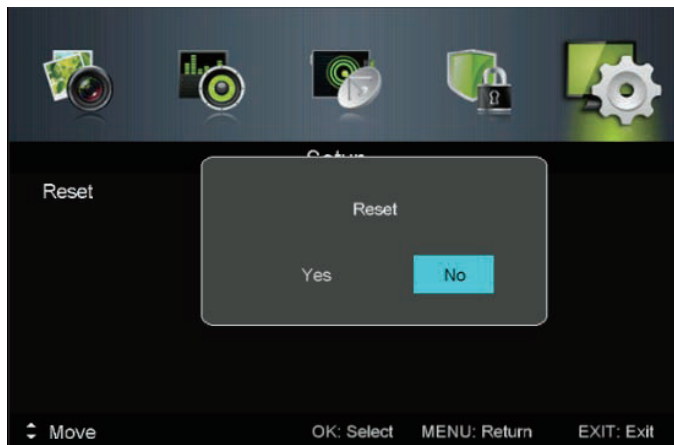

If you are sure to reset, press Yes to reset

## PC Menu

Press **SOURCE** button to display the main menu.

Press **▼/▲** button to select **PC** in the main menu, then press **OK** button to enter.

Press **MENU** button to display the main menu.

Press **◀/▶** button to select **PICTURE** in the main menu, then press **OK** button to enter.

Press **▼/▲** button to select **PC Setting**, then press **OK** button to enter.

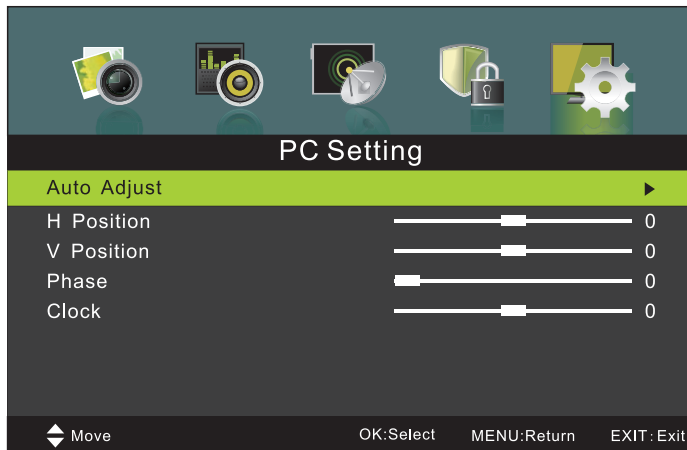

1. Press **▼/▲** button to select the option that you want to adjust in the SCREEN menu.
2. Press **OK** button to adjust.
3. After finishing your adjustment, Press **MENU** button to save and return back to the previous menu.

### AUTO ADJUST

Press **▼/▲** button to select **Auto Adjust**, then press **OK** button to start adjusting automatically.

### H POSITION

Press **▼/▲** button to select **H Position**, then press **OK** button to enter sub-menu. Press **◀/▶** button to adjust.

### V POSITION

Press **▼/▲** button to select **V Position**, then press **OK** button to enter sub-menu. Press **◀/▶** button to adjust.

### PHASE

Press **▼/▲** button to select **Phase**, then press **OK** button to enter sub-menu. Press **◀/▶** button to adjust.

### CLOCK

Press **▼/▲** button to select **Clock**, then press **OK** button to enter sub-menu. Press **◀/▶** button to adjust.

---

# ATV /SCART/HDMI/ AV/YPbPr/PC

1. PC Setting in PICTURE menu is available in **PC** menu is available in **HDMI Input** only.
2. Audio Description and Sound Type in AUDIO menu is invalid.
3. SCART/HDMI/AV/YPbPr/PC mode has no CHANNEL menu.
4. Parental Rating and Channel Locks in PARENTAL CONTROL menu is invalid for SCART/HDMI/AV/YPbPr mode. Parental Rating is invalid for ATV mode. PC mode has no PARENTAL CONTROL menu.
5. Audio Languages, Subtitle and PVR Settings in SETUP option are invalid for SCART/AV/PC mode. Audio Languages, Subtitle, Teletext PVR Settings in SETUP option are invalid for HDMI/YPbPr mode.

## Media Menu

Note: Before operating **USB** menu, Plug in USB device, then press **SOURCE** button to set the Input Source to **USB** . Press ◀ / ▶ button to select **USB** in the Source menu, then press **OK** button to enter.

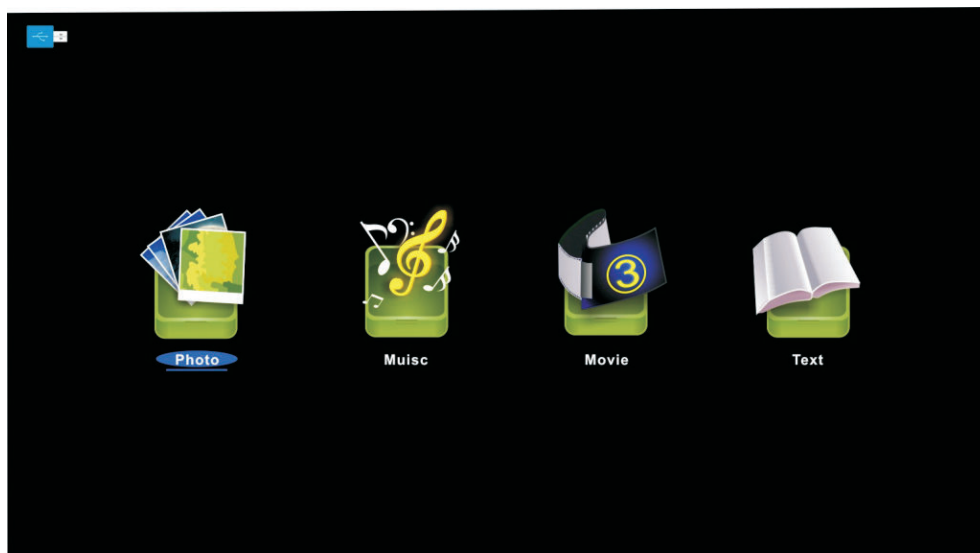

Press ◀ / ▶ button to select the option you want to adjust in the main **USB** menu, then press **OK** button to enter.

## Photo

Press ◀ / ▶ button to select PHOTO in the main menu, then press **OK** button to enter.  
Press ◀ / ▶ button to select drive disk you want to watch, then press **OK** button to enter.  
Press ◀ / ▶ button to select return option to back to the previous menu.

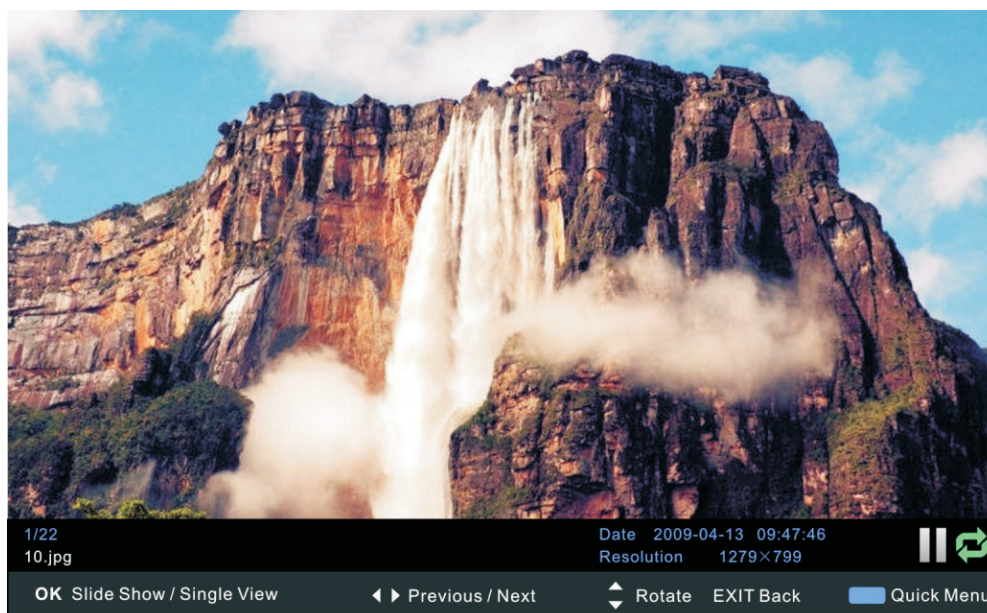

# Music

Press ◀ / ▶ button to select MUSIC in the main menu, then press **OK** button to enter.  
Press ▼ / ▲ button to select drive disk you want to watch, then press **OK** button to enter.  
Press ▼ / ▲ button to select return option to back to the previous menu.

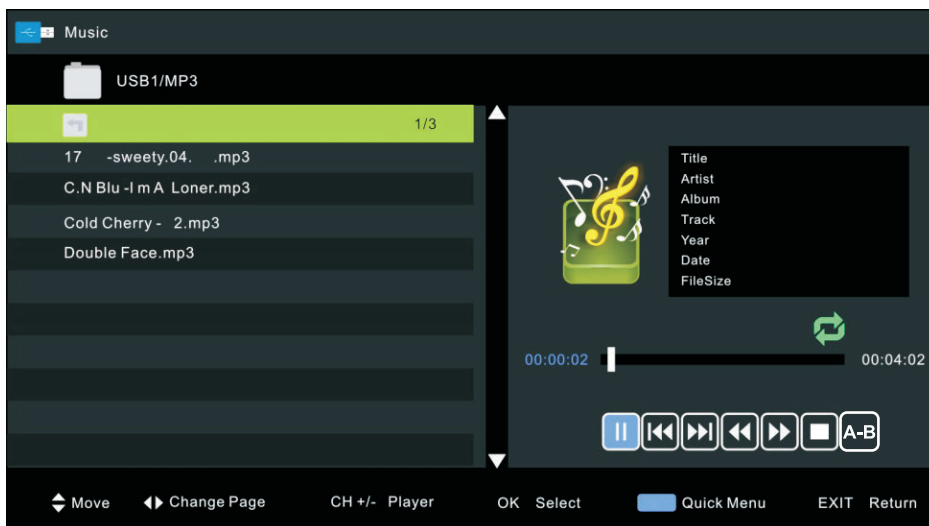

When highlighting the option you select, the file information will appear on the right.

# Movie

Press ◀ / ▶ button to select MOVIE in the main menu, then press **OK** button to enter.  
Press ▼ / ▲ button to select drive disk you want to watch, then press **OK** button to enter.  
Press ▼ / ▲ button to select return option to back to the previous menu.



# Text

Press ◀ / ▶ button to select TEXT in the main menu, then press OK button to enter.

Press ▼ / ▲ button to select drive disk you want to watch, then press OK button to enter.

Press ◀ / ▶ button to select return option to back to the previous menu.

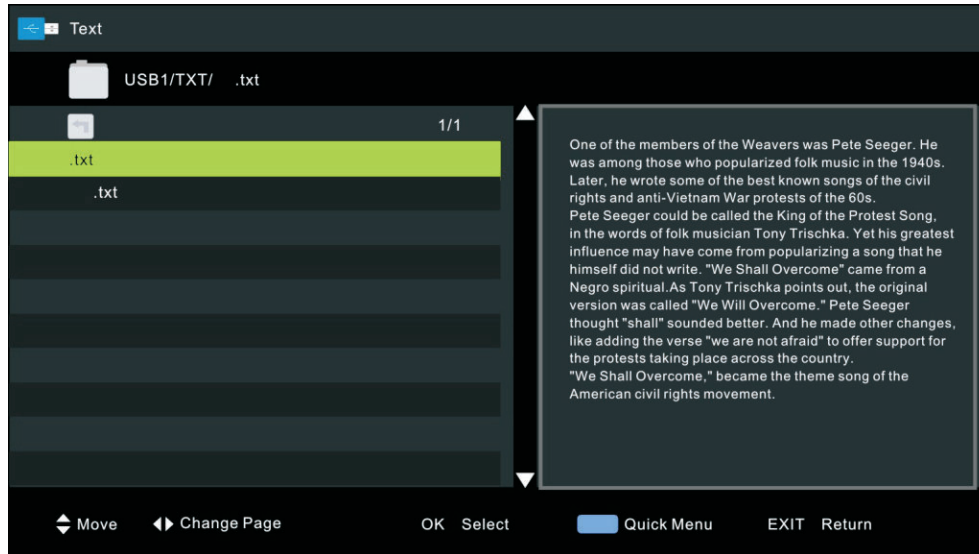

When highlighting the option you select, the file information will appear on the right.

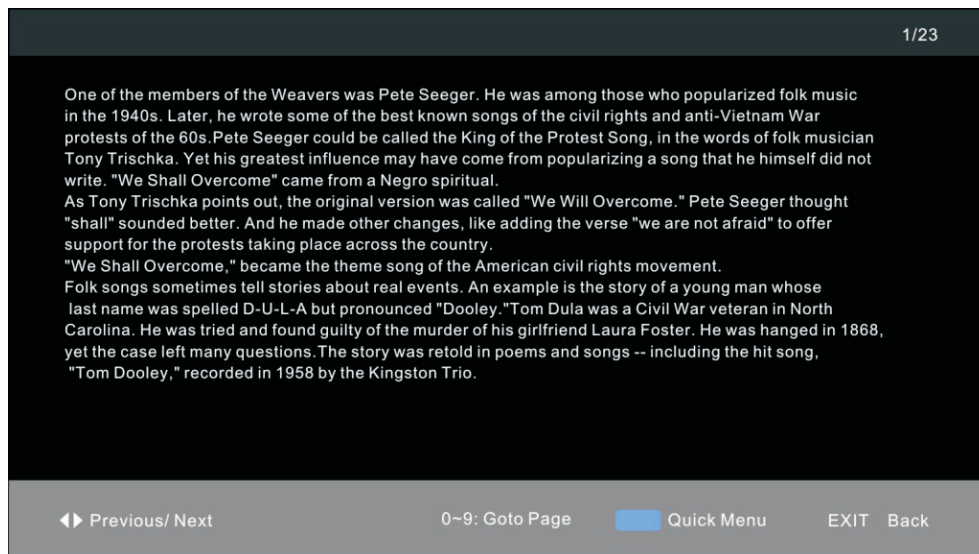

# DVDFunctionGeneralsetup

## 1. System Setup Page

Press the DVD.SETUP key and then press the ◀/▶ to display the general setup page when in DVD mode.

Press the ▲/▼ key to move the highlight to select following option.

Press the OK key into following menu and then press the ▲/▼ key to select a menu item.

Press the OK key to confirm.

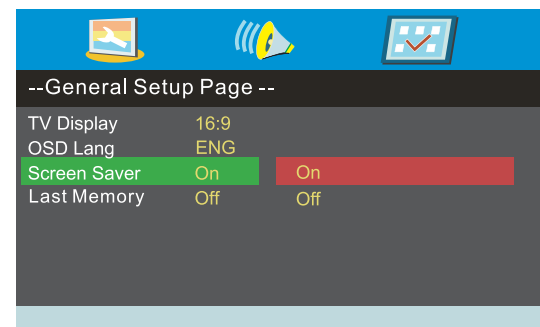
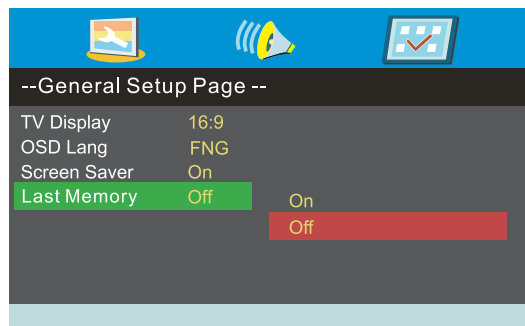
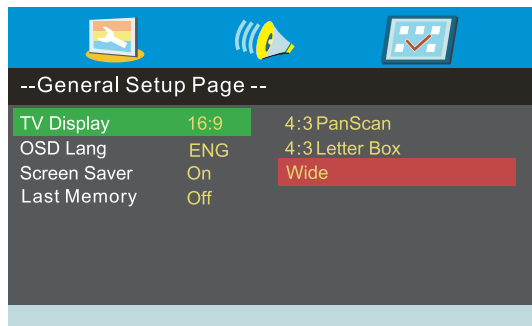

## 2.Audio Setup Page

Press the DVD.SETUP key and then press the ◀/▶ to go to the Audio Setup Page when in DVD mode.

Press the ▲/▼ key to move the highlight to select following option.

Press the OK key into following menu and then press the ▲/▼ key to select a menu item.

Press the OK key to confirm.

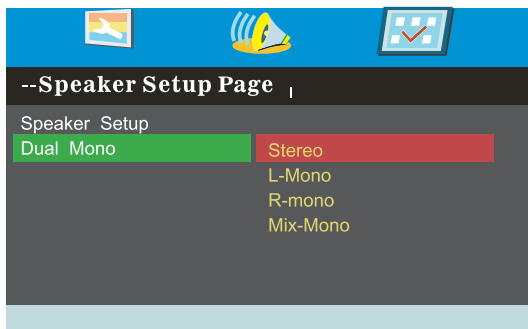
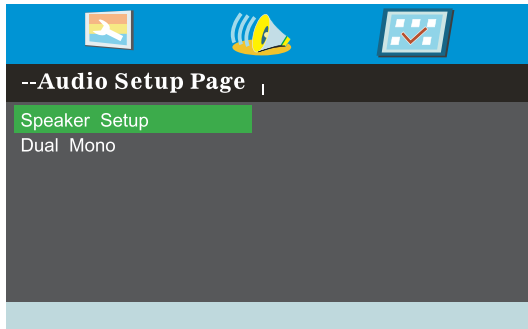



### 3.Preference Page

Press the DVD.SETUP key and then press the ◀/▶ to go to the Preference Page when in DVD mode.  
 Press the ▲/▼ key to move the highlight to select following option.  
 Press the OK key into following menu and then press the ▲/▼ key to select a menu item.  
 Press the OK key to confirm.

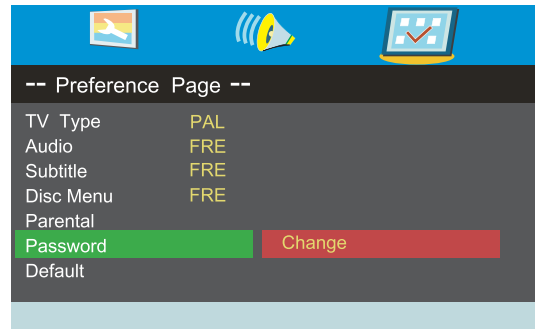
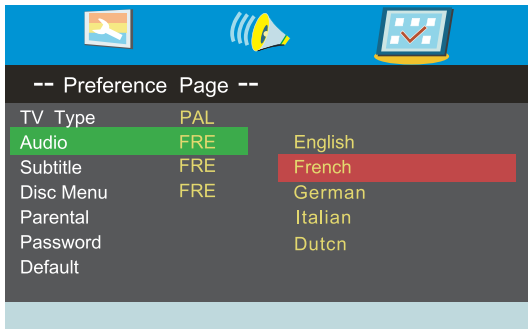
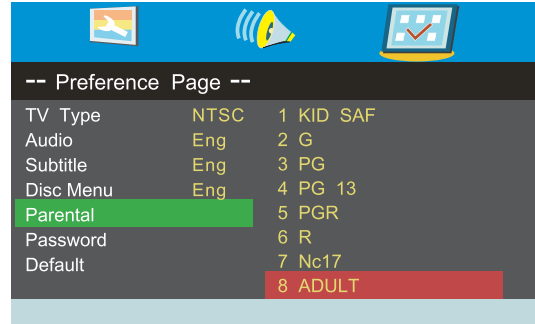
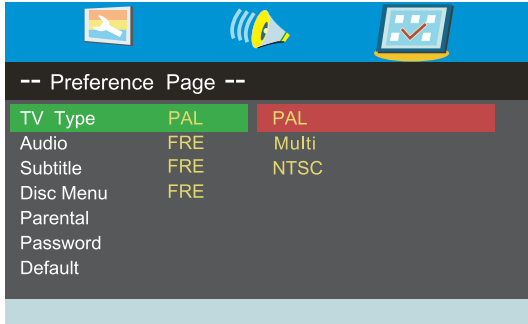

Default password:0000

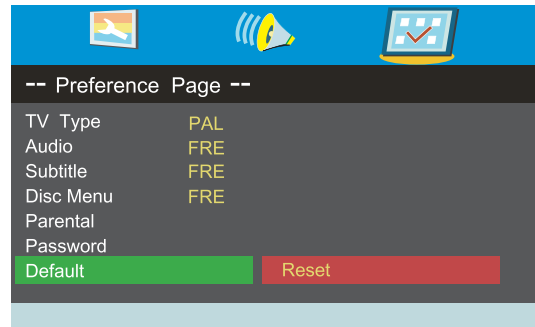
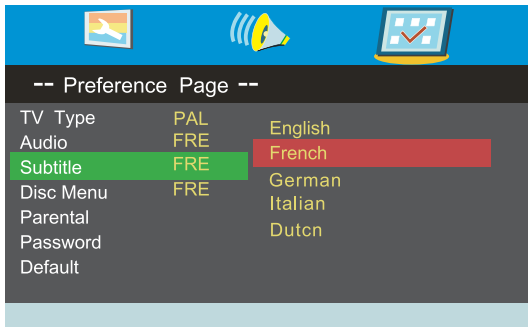

## If you're having problems

If you are having problems with your TV, carry out the following checks first. If you are still having problems, unplug your TV and contact the service centre.

### Problems and how to fix them

#### **There is no sound and no picture coming from my TV.**

- Check that you have connected the TV power cord properly and switched the wall socket on.
- Check that the power switch at the rear of the TV is set to "ON".
- Check that you have turned on the POWER button on your TV.
- Check the picture contrast and brightness setting.

#### **There is a normal picture but no sound coming from my TV.**

- Check that your TV is not muted or has the volume down.
- Switch the channel, the problem may be with the channel you're on, not the TV.
- Check that your audio cable input has been plugged in properly. If you are using an external amplifier.

#### **The remote control does not work.**

- Check to see if there is any object between your TV (such as a piece of furniture) that could block the remote control from connecting with the sensor on your TV.
- Have you put the batteries into the remote control the right way? ( So + to + and - to -)
- Correct remote operating mode was set (such as TV or VCR).
- The TV is not positioned in bright sunlight.
- Try fitting new batteries if none of the above work.

#### **The TV has turned off suddenly.**

- Check that you have not set the sleep timer.
- Check that you have not set the timer to control the socket which has your TV power cord on.
- Check that you have not set auto standby with the broadcast signal source which is connected to your TV.

#### **The picture on my TV appears slowly after I have switched it on.**

This is normal. The image takes a few seconds to appear after you have switched the TV on. Please contact your service centre if picture has not appeared after five minutes.

#### **There is no or poor quality colour or a poor picture on my TV.**

- Change the colour setting on the PICTURE MENU.
- Keep a distance between your TV and any VCR you may be using
- Try watching another channel. The problem may be with the channel you're watching.
- Are the video cables installed properly?
- Change the setting of picture brightness on PICTURE MENU.

#### **There are horizontal and vertical bars on the screen, the picture is shaking.**

- Check if any signal interference activities is going on nearby, such as an electrical appliance or power tool is in operation.

#### **The reception is poor on some channels.**

- The TV channel you're watching may be having problems. Change to another channel and see if the same is happening.
- TV broadcasting signal is weak or has been interrupted.
- Check whether signal sources have any possible interference.

#### **There are lines or streaks on the pictures.**

- Check if there is any damage to the aerial on the roof, try to change the direction of the aerial to receive a better signal.

#### **One of the TV's speakers does not work.**

- Check the sound balance setting on SOUND MENU.

## If you're having problems

**Note:** This page only refer to Video Graphics adaptor (VGA) problems.

### Problems and how to fix them

#### The signal is out of range.

- Change the resolution, horizontal or vertical frequency of your source (PC etc. ) .
- Check whether the signal cable is connected from the PC to your TV properly.
- Check the signal input source is connected properly.

#### There is a vertical bar or stripe on my TV screen.

- Turn on the auto configure or change the horizontal or vertical frequency position.

#### Screen colours aren't appearing as they should be or single colour.

- Check if the video signal cable is connected properly.
- Reinstall your PC video card if the signal source is from your computer.

### Maintaining your TV

If you clean your TV carefully and regularly, it helps your TV to last longer. Make sure you turn the power off and unplug the power cord on your TV before you begin to clean it.

### Cleaning the screen

1. Here's a great way to keep the dust off your screen. Wet a soft cloth in a mixture of lukewarm water and a small amount of fabric softener or washing-up liquid. Wring the cloth until it's almost dry and then use it to wipe the screen.
2. Make sure there is no excess water on your TV when you have finished cleaning it.

### Cleaning the plastic parts of your TV

Wipe the plastic parts of your TV with a soft, dry, lint-free cloth. Do not use a wet cloth.

### If you are going to be away for a while



If you are not going to use your TV for a while (such as when you go on holiday), you should unplug the power cord from the socket and disconnect your aerial to protect your TV against possible damage from lightning or power surges.

## SPECIFICATIONS

Panel	32inch
Pixel pitch	0.44475 (H) x 0.44925 (V)
Resolution	1366 x 768
Aspect Ratio	16:9
Display colours	16.7M colours
Contrast	1200 : 1
Brightness	220cd/m <sup>2</sup>
Response time	8ms
Viewing angle	178 (H) x 178(V)
Backlight life	50,000 hours
Power supply	AC100-240V~ 50/60Hz
Maximum power consumption	50W
Speaker	2x6W

## Base and Wall mounting assembly instruction

Attach the base

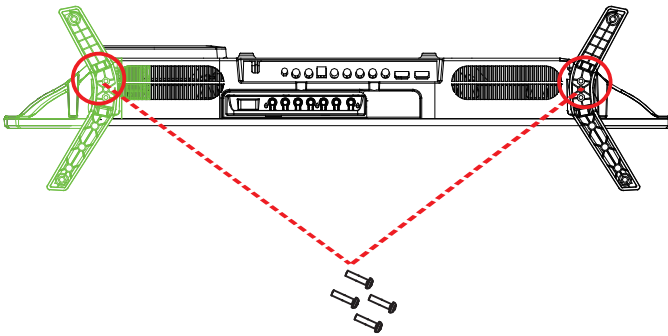

1. Place the TV screen side down on a soft and flat surface.
2. Install the device on a stand and secure it by tightening the screws from the bottom of the stand.

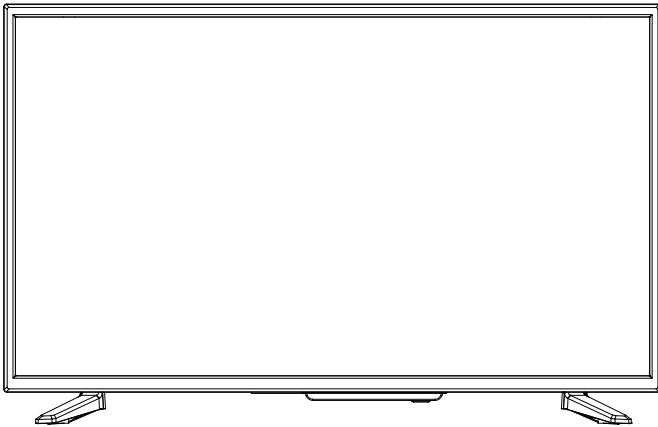

Then the TV is ready for use now.

## DISPOSAL OF USED ELECTRICAL AND ELECTRONIC APPLIANCES



The European Directive 2002/96 /EC on Waste Electrical and Electronic Equipment (WEEE) required that old household electrical appliances must not be disposed of in the normal unsorted municipal waste stream. Old appliances must be collected separately in order to optimize the recovery and recycling of the material they contain, and reduce the impact on human health and the environment. The crossed out “wheeled bin” symbol on the product remind you of your obligations that when you dispose of the appliance, it must be separately collected.

Besides that, waste batteries and/or accumulator must be removed prior to delivery of WEEE, through the separated collection channels provided for this purpose (distributors and/or facilities from Local Authorities).

## DECLARACIÓN DE CONFORMIDAD

NEVIR, S.A. Declara bajo su responsabilidad que el aparato indicado cumple los requisitos de las siguientes directivas:

DIRECTIVA EMC

EN 55013: 2013

EN 55020: 2007+A11: 2011

EN 61000-3-2: 2014

EN 61000-3-3: 2013

LOW VOLTAGE DIRECTIVA EEC

EN 60065: 2014

Descripciones del aparato: TELEVISIÓN LED 32"

Modelo(s) NEVIR: NVR-7421-32HDDVD-N

Importador: NEVIR, S.A.

Dirección del importador: NEVIR, S.A.

C/ Canteros, 14

Parque Empresarial Puerta de Madrid

28830 San Fernando de Henares, Madrid

