

# nevir

## MANUAL DE USUARIO



### NVR-7419-40HD-N



#### **IMPORTANTE**

Por favor lea este manual cuidadosamente antes de instalar el televisor.

Guarde este Manual para futuras referencias.



# Tabla de Contenido

<b>Precaución y Advertencia</b> .....	1
<b>Precauciones de seguridad</b> .....	2
<b>Preparación para su nuevo televisor</b> .....	3
Comprobar accesorios .....	3
Instalación de Soporte de TV .....	3
Selección Ubicación de TV .....	3
Conexión y uso .....	3
<b>Explicación de Jacks de TV</b> .....	5
<b>Teclado lateral y panel frontal</b> .....	6
Botones del panel lateral .....	6
Panel frontal .....	6
<b>Instrucciones del control remoto</b> .....	7
Inserción de pilas en el mando a distancia .....	7
Ángulo de recepción del control remoto .....	7
<b>Aprendiendo sobre control remoto</b> .....	8
<b>Seleccionar fuente de entrada</b> .....	9
<b>Funcionamiento del menú principal</b> .....	10
Ajustes de TV .....	10
Menú de imágenes .....	11
Menú de Sonido .....	13
Menú de Canal .....	15
Menú de Idioma .....	18
Menú de Temporizador .....	19
<b>Medios de operación</b> .....	21
Menú de Foto .....	22
Menú de Película .....	23
Menú de música .....	24
Menú de Configuración .....	25
<b>Especificación de TV</b> .....	26
<b>Solución de problemas</b> .....	27
Identificación de problemas .....	27
<b>Especificación de montaje en pared</b> .....	28
<b>Advertencias</b> .....	28

# Precaución y Advertencia



**CAUTION**

**RISK OF ELECTRIC SHOCK  
DO NOT OPEN**



Precaución: Para reducir el riesgo de descarga eléctrica, no retire la cubierta ni la parte posterior. No hay partes que el usuario pueda reparar. Remitir el servicio al personal de servicio calificado.



El símbolo del rayo con la punta de flecha, dentro de un triángulo equilátero, está destinado para alertar al usuario de la presencia de voltaje peligroso no aislado dentro de la caja del producto que puede ser de magnitud suficiente para constituir un riesgo de descarga eléctrica.



El signo de exclamación dentro de un triángulo equilátero está destinado para alertar al usuario de la presencia de importantes instrucciones de operación y mantenimiento (mantenimiento) en la literatura que acompaña al televisor.

**ADVERTENCIA: PARA REDUCIR EL RIESGO DE INCENDIO O DESCARGA ELÉCTRICA, NO EXPONGA ESTE APARATO A LA LLUVIA O HUMEDAD.**

**PRECAUCIÓN: LOS CAMBIOS O MODIFICACIONES NO EXPRESAMENTE APROBADAS POR LA PARTE RESPONSABLE DEL CUMPLIMIENTO DE LAS NORMAS DE LA FCC PUEDEN EVITAR LA AUTORIDAD DE LOS USUARIOS AL OPERAR ESTE EQUIPO.**



# Precauciones de Seguridad

1. Lea estas instrucciones.
2. Guarde estas instrucciones.
3. Observe todas las advertencias.
4. Siga todas las instrucciones.
5. No use este aparato cerca del agua. Por ejemplo, no lo use cerca de una tina de lavandería, en un sótano húmedo o cerca de una piscina y similares.
6. Limpie sólo con un paño seco.
7. No bloquee las aberturas de ventilación. Instalar de acuerdo con las instrucciones del fabricante. Las ranuras y las aberturas en la parte posterior o inferior del armario se proporcionan para la ventilación, para asegurar el funcionamiento confiable del TV y para protegerlo contra el recalentamiento. Estas aberturas no deben ser bloqueadas o cubiertas. Las aberturas nunca deben bloquearse colocando el televisor en una cama, sofá, alfombra u otra superficie similar.
8. No instale cerca de fuentes de calor tales como radiadores, registros de calor, estufas u otros aparatos (incluyendo amplificadores) que produzcan calor.
9. No modifique el propósito de seguridad del enchufe polarizado o de conexión a tierra. Un enchufe polarizado tiene dos hojas, una más ancha que la otra. Un enchufe con conexión a tierra tiene dos hojas y una tercera clavija de puesta a tierra. La cuchilla ancha o la tercera clavija se proporciona para su seguridad. Si el enchufe suministrado no encaja en su tomacorriente consulte a un electricista para reemplazar el tomacorriente obsoleto.
10. Proteja el cable de alimentación de que no se pise o se pellizque especialmente en los enchufes, receptáculos de conveniencia y el punto donde salen del aparato.
11. Utilice únicamente accesorios especificados por el fabricante.
12. Úselo sólo con el carro, soporte, trípode, soporte o mesa especificado por el fabricante o vendido con el aparato. Cuando se utilice un carro, tenga cuidado al mover la combinación de carro/aparato para evitar lesiones por vuelco. Una combinación de TV y carrito debe moverse con cuidado. Las paradas rápidas, la fuerza excesiva y las superficies irregulares pueden hacer que la combinación de TV y carro se vuelque.
13. Desenchufe este aparato durante tormentas eléctricas o cuando no se utilice durante largos períodos de tiempo. Para mayor protección de este receptor de TV durante una tormenta eléctrica, o cuando no se utiliza durante largos períodos de tiempo, desconéctelo de la toma de corriente y desconecte la antena o el sistema de cable. Esto evitará dañar el televisor debido a los rayos y a las sobretensiones de la línea de alimentación.
14. Remitir todos los servicios al personal de servicio calificado. Se requiere mantenimiento cuando el aparato ha sido dañado de alguna manera, como el cable de alimentación o el enchufe está dañado, se ha derramado líquido u objetos han caído en el aparato, el aparato ha estado expuesto a la lluvia o humedad, no funciona normalmente, o se ha dejado caer.
15. Este televisor debe funcionar sólo con el tipo de alimentación indicado en la etiqueta de características. Si el cliente no está seguro del tipo de fuente de alimentación en su casa, consulte a su distribuidor de electrodomésticos o compañía eléctrica local. Para la alimentación de la batería del mando a distancia del televisor, consulte el manual de instrucciones.
16. El televisor no debe estar expuesto a goteos o salpicaduras. No se deben colocar objetos llenos de líquidos, como jarrones, en el televisor.
17. Nunca inserte objetos de ningún tipo en este televisor a través de las aberturas, ya que pueden tocar una tensión peligrosa u otras partes eléctricas que podrían provocar un incendio o una descarga eléctrica. Nunca derrame líquidos de ningún tipo en el televisor.
18. Desconecte el televisor de la toma de corriente antes de limpiarlo. No utilice limpiadores líquidos o aerodinámicos. Utilice un paño húmedo para limpiarlo.
19. Este televisor nunca debe colocarse cerca o sobre un radiador o un recurso de calor. Este televisor no debe colocarse en una instalación incorporada, como una estantería o estante, a menos que se proporcione una ventilación adecuada o se hayan cumplido las instrucciones del fabricante.
20. No coloque este televisor sobre un carro, soporte, trípode, soporte o mesa inestable. El televisor puede fallar, causando lesiones graves a alguien y daños graves al aparato.
21. No intente reparar este televisor por sí mismo porque abrirlo o quitar las cubiertas puede exponerlo a peligrosos voltajes altos u otros peligros. Remitir todos los servicios al personal de servicio calificado.
22. **ADVERTENCIA:** Para evitar lesiones este aparato debe estar firmemente sujeto al piso / pared de acuerdo con las instrucciones de instalación.



# Preparación para su Nuevo Televisor

## Comprobar accesorios

Compruebe los accesorios que están embalados con su TV.

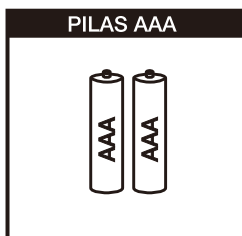
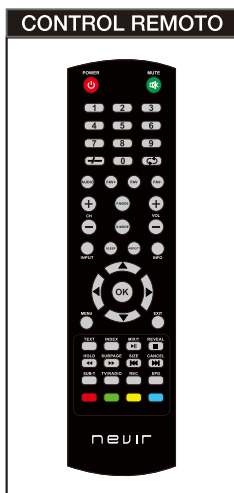

## Instalación de soporte de TV

Consulte la guía de instalación del soporte de TV en la página siguiente.

## Seleccione Ubicación de TV

Seleccione una mesa plana y estable para colocar su televisor. Siga las instrucciones de seguridad al colocar el televisor.

## Conexión y Uso

Después de colocar su televisor correctamente, puede conectar el televisor con la fuente de alimentación y el cable de componentes. Para obtener más información consulte la página 5 y la página 6.

# Preparación para su Nuevo Televisor

El televisor está empaquetado con el soporte de TV separado del armario. Para configurar el soporte de mesa de TV, realice la instalación de acuerdo con las instrucciones siguientes.

## Paso uno

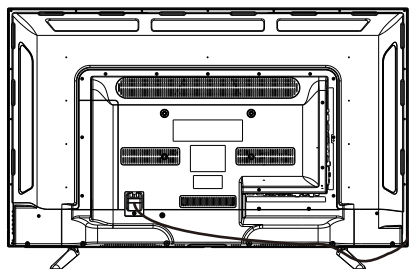

fácilmente.  
Coloque un paño suave sobre la mesa y coloque el televisor hacia abajo sobre el paño.

Siempre desconecte el cable de CA cuando instale / quite el soporte.

## Paso dos

Tome la base. Por favor, alinee los orificios para tornillos de la base y del televisor e inserte los 4 tornillos en los 4 orificios de la base y apriételos.

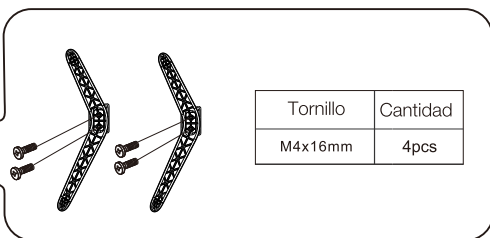
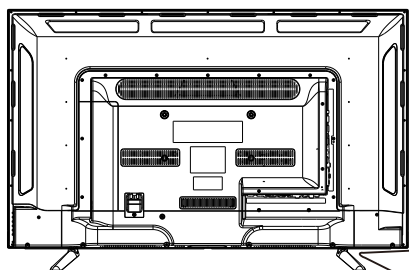

**Por favor tome nota de la dirección de la base:**

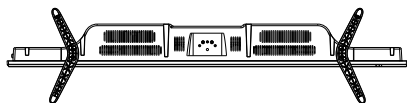

La vista inferior del televisor (el gabinete frontal hacia abajo)

# Explicación de Jacks de TV

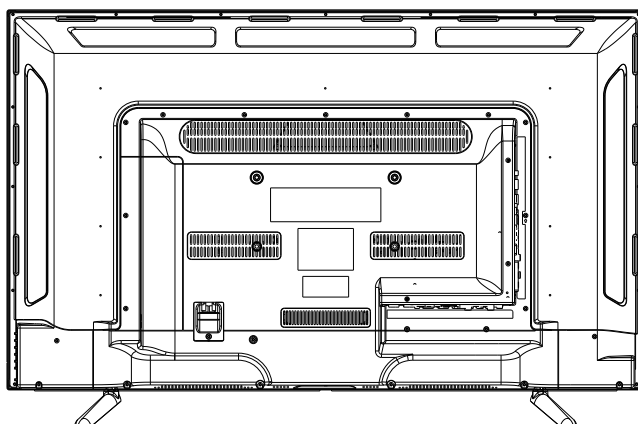

HDMI3    HDMI2    HDMI1    SCART    PC AUDIO IN    VGA

CI    MINI AV    MINI YPbPr    RF    SPDIF    USB    Earphone

HDMI1/2/3 : (High-Definition Multimedia Interface) Proporciona una conexión digital sin comprimir el.

SCART: Conecte la toma SCART del DVD o VCR.

PC Audio in: Conecte la salida de audio de la PC.

VGA: Conecte la PC a estas tomas.

SPDIF: salida SPDIF.

RF: Conecte para recibir la señal de su antena o cable a través de un cable coaxial.

MINI AV: Conecte la toma de salida Audio/Video del DVD o VCR.

MINI YPbPr: Conecte la toma de salida YPbPr del DVD o VCR.

CI: Lector de tarjeta CI.

USB: Conecte el dispositivo USB, como el disco flash para acceder a la función de medios de TV.

EARPHONE: Conecte un auricular de 3,5 mm para audio personal.

# Teclado lateral y panel frontal

## Botones Del Teclado Del Lado

Si no puede localizar el mando a distancia, puede usar los botones laterales del teclado del televisor para operar varias funciones de TV.

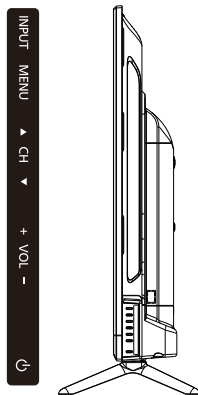

**INPUT:** Muestra la lista de selección de fuentes

**MENU:** Muestra el menú principal del televisor.

**CH<sup>^</sup>:** Busca en la lista de canales. En el sistema de menú TV, actúa como la flecha hacia arriba del mando a distancia y se puede utilizar para seleccionar opciones de menú.

**CH<sup>v</sup>:** Analiza la lista de canales. En el sistema de menú de TV, actúa como la flecha hacia abajo en el mando a distancia y se puede utilizar para seleccionar opciones de menú.

**VOL+:** Aumenta el volumen. En el sistema de menú de TV, actúa como la flecha derecha en el mando a distancia y se puede utilizar para seleccionar opciones de menú.

**VOL-:** Disminuye el volumen. En el sistema de menú de TV, actúa como la flecha izquierda en el mando a distancia y se puede utilizar para seleccionar opciones de menú.

**POWER (⏻):** Enciende y apaga el televisor.

## Panel frontal

Acerca de la distancia de funcionamiento y el ángulo del control remoto, consulte la página siguiente.

Indicador de encendido / espera: LED azul y rojo de doble color. Se muestra en rojo cuando el televisor está apagado y azul cuando está encendido.

Sensor teledirigido: El sensor teledirigido del IR, que recibe el rayo infrarrojo enviado por teledirigido.

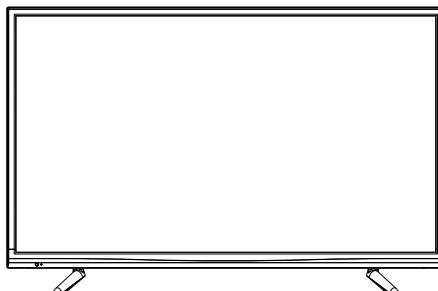
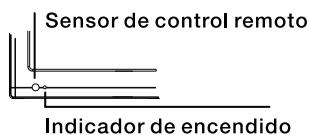

# Instrucciones del control remoto

## Inserción de pilas en el mando a distancia

- Retire la cubierta de la cabina de la batería en la parte posterior del mando a distancia levantando la cubierta.
- Inserte dos pilas AAA, asegurándose de que las polaridades (+ y -) estén alineadas correctamente.
- Coloque la cubierta de nuevo.

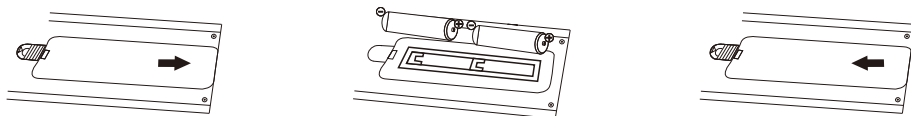

### Si el control remoto no funciona, compruebe estos puntos

- Son correctas las polaridades (+, -).
- Están gastadas las pilas.
- Hay un fallo de alimentación de CA.
- Está enchufado el cable de alimentación.
- Hay alguna interferencia o bloqueo cerca del sensor del mando a distancia.

### PRECAUCIÓN:

- Las baterías usadas se deben reciclar.
- Mantener fuera del alcance de los niños.
- NO utilice pilas nuevas y viejas juntas.
- Cambie ambas baterías al mismo tiempo.
- Cuando no utilice el mando a distancia durante mucho tiempo, extraiga las pilas de la unidad.

## Ángulo de recepción del control remoto

Utilice su mando a distancia dentro del rango de distancia y ángulo que se muestra a continuación.

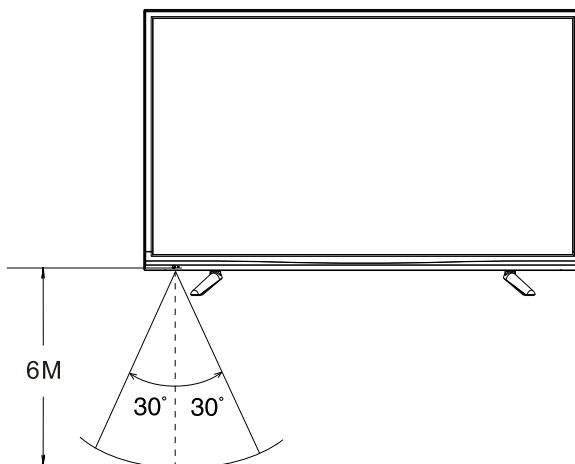

# Aprender sobre el control remoto

## Botones de control remoto

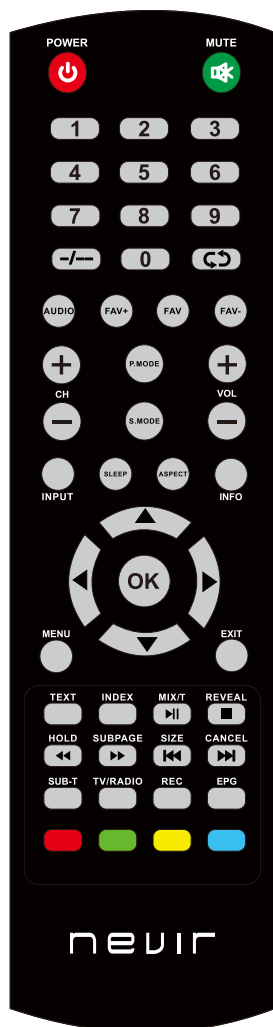

**POWER:** Enciende o apaga el televisor.

**MUTE:** Reduce el volumen del televisor a su nivel mínimo. Presione nuevamente para restaurar el volumen.

**NUMBER BUTTONS:** Pulse 0-9 para seleccionar un canal de TV directamente cuando esté viendo TV.

**-/- :** Para cambiar el dígito del canal.

**↶ :** Vuelve al canal anterior.

**AUDIO:** Cambia el canal de audio en modo DVD o multimedia.

**FAV+/FAV-:** Permite subir y bajar de canal según la secuencia actual de la lista de favoritos.

**FAV:** Añade el canal actual a su lista de favoritos o borra el canal actual de su lista de favoritos (si este canal ya es un canal favorito).

**CH+ or CH- :** Muestra hacia arriba o hacia abajo la lista de canales actual. Pulse una vez para cambiar el canal hacia arriba o hacia abajo; Presione y mantenga presionado para continuar cambiando los canales.

**VOL+ or VOL-:** Aumenta o disminuye el volumen del televisor.

**INPUT:** Pulse para cambiar la fuente de la señal.

**INFO:** Presione para mostrar la información actual del programa en la pantalla.

**P.MODE:** Cambia entre el modo de imagen predefinido.

**S.MODE:** Cambia entre el modo de sonido preestablecido.

**SLEEP:** Selecciona el temporizador de apagado, después del cual el televisor se apagará automáticamente.

**ASPECT:** Cambia entre la fuente preestablecida.

**Flechas (▲/▼/◀/▶):** Utiliza las cuatro flechas para resaltar diferentes TV o cambie el valor.

**OK:** botón de entrar y confirmar.

**MENU :** Accede al Menú principal o regresa al nivel superior de un submenú.

**EXIT:** Sale del menú o función actual.

**TEXT:** Para entrar en el modo de teletexto. Teletext no se emite en Nueva Zelanda

**INDEX:** Para mostrar la página de índice.

**MIX/T:** La imagen de TV y TEXTO se mezclan en fondo transparente. Presione la función de cambio de hora activa en el modo de TV digital, para una visualización retardada.

**REVEAL:** Modo de teletexto: para revelar u ocultar las palabras ocultas.

**HOLD:** Modo de teletexto-Ocultar la página actual que se muestra

**SUBPAGE:** Acceso de página con subcódigo.

**SIZE:** Cambie el tamaño de la pantalla en el modo Teletexto.

**CANCEL:** Para cancelar la visualización

**SUB-T:** Mostrar información de subtítulos.

**TV/RADIO:** Cambiar entre TV y RADIO (Utilizado sólo para modelos con función DTV).

**REC:** Botón de grabación de vídeo personal. Un dispositivo de memoria USB debe estar conectado al puerto USB para la grabación

**EPG:** Muestra Guía Electrónica de Programas.

**ROJO/VERDE/AMARILLO/AZUL:** Utilice funciones complementarias en el menú OSD.

**||:** una vez para pausar, presione dos veces para reproducir.

**■:** detiene la reproducción y regresa a la lista de carpetas.

**◀▶:** Revisión rápida y avance rápido

**◀▶▶:** Seleccionar el anterior o el siguiente archivo multimedia

# Seleccionar fuente de entrada

Pulse el botón INPUT para mostrar la lista de fuentes de entrada.

Pulse el botón ▼/▲ para seleccionar la fuente de entrada que desee ver.

Pulse el botón ENTER para entrar en la fuente de entrada.





# Funcionamiento del menú principal

## Ajustes de TV

Pulse el botón MENU para mostrar el MENÚ OSD PRINCIPAL.

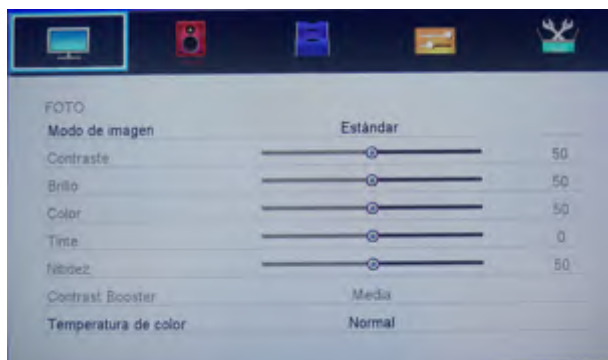

Pulse el botón ▼/▲ para seleccionar el menú que desee.

Pulse el botón ENTER o el botón ► para entrar en el submenú y pulse el botón ◀ para volver al menú anterior.

Pulse el botón ▼/▲ para seleccionar la opción y después pulse el botón ENTER o el botón ► para entrar en el submenú; pulse el botón ▼/▲ para ajustar el valor o pulse el botón ▼/▲ para seleccionarlo dentro del submenú.

Puede pulsar el botón MENU para guardarlo y volver al menú anterior y pulse el botón EXIT para salir del menú.

# Funcionamiento del menú principal

## Menú de imágenes

La imagen solo tiene una función de referencia; el elemento actual es el estándar.

Pulse el botón TV MENU para mostrar el menú principal.

Pulse el botón ▼/▲ para seleccionar Picture en el menú principal y después pulse el botón ENTER para entrar.

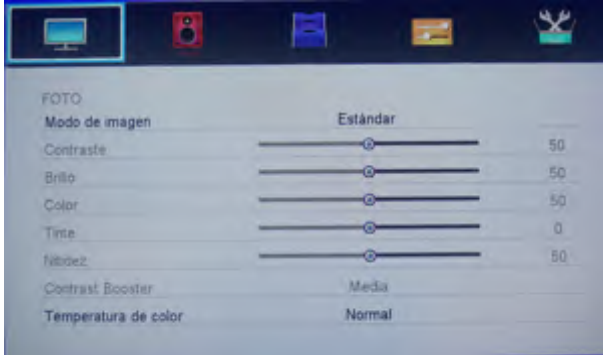

1. Pulse el botón ▼/▲ para seleccionar la opción que desee ajustar en el menú Imagen y después pulse el botón ENTER o el botón ► para entrar.
2. Pulse el botón ▼/▲ para ajustarlo o pulse el botón ▼/▲ para seleccionarlo. Y pulse el botón ENTER para seleccionar el submenú.
3. Tras finalizar el ajuste, pulse el botón MENU para guardarlo y volver al menú anterior y pulse el botón EXIT para salir de todo el menú.

### Modo de imagen

Pulse el botón ▼/▲ para seleccionar el Modo imagen y después pulse el botón ENTER para entrar y pulse el botón ◀ / ▶ para seleccionarlo.

Puede modificar el valor del brillo, contraste, nitidez, color cuando la imagen está en el modo usuario.

### Contraste

Pulse el botón ▼/▲ para seleccionar Contraste; posteriormente, pulse el botón ENTER para entrar y pulse el botón ◀ / ▶ para ajustarlo. Posteriormente, pulse el botón MENU para volver al menú anterior directamente.

### Brillo

Pulse el botón ▼/▲ para seleccionar brillo; posteriormente, pulse el botón ENTER para entrar y pulse el botón ◀ / ▶ para ajustarlo. Posteriormente, pulse el botón MENU para volver al menú anterior directamente.

# Funcionamiento del menú principal

## Color

Pulse el botón ▼/▲ para seleccionar Color; posteriormente, pulse el botón ENTER para entrar y pulse el botón ◀ / ▶ para ajustarlo. Posteriormente, pulse el botón MENU para volver al menú anterior directamente.

## Tinte

Pulse el botón ▼/▲ para seleccionar Tonalidad; posteriormente, pulse el botón ENTER para entrar y pulse el botón ◀ / ▶ para ajustarlo. Posteriormente, pulse el botón MENU para volver al menú anterior directamente.

## Nitidez

Pulse el botón ▼/▲ para seleccionar Nitidez; posteriormente, pulse el botón ENTER para entrar y pulse el botón ◀ / ▶ para ajustarlo. Posteriormente, pulse el botón MENU para volver al menú anterior directamente.

## Contrast Booster

Pulse el botón ▼/▲ para seleccionar Aumento del contraste; posteriormente, pulse el botón ENTER para entrar y pulse el botón ◀ / ▶ para seleccionar Conectado o Desconectado. Posteriormente, pulse el botón MENU para volver al menú anterior directamente.

## Temperatura de color

Pulse el botón ▼/▲ para seleccionar Temperatura del color; posteriormente, pulse el botón ENTER para entrar y pulse el botón ◀ / ▶ para seleccionar Estándar, Frío, Cálido.

## DNR

Pulse el botón A/T para seleccionar DNR; posteriormente, pulse el botón ENTER para entrar y pulse el botón ◀ / ▶ para seleccionar Desconectado, Bajo, Medio, Alto.

## Reinicio

Pulse el botón A/T para seleccionar Reinicio; posteriormente, pulse el botón ENTER para entrar en el menú de confirmación y elija OK para reiniciar el valor.

# Funcionamiento del menú principal

## Menú de sonido

La imagen solo tiene una función de referencia; el elemento actual es el estándar.

Pulse el botón MENU para mostrar el menú principal.

Pulse el botón ▼/▲ para seleccionar Sonido en el menú principal; posteriormente pulse el botón ENTER o el botón ► para entrar.

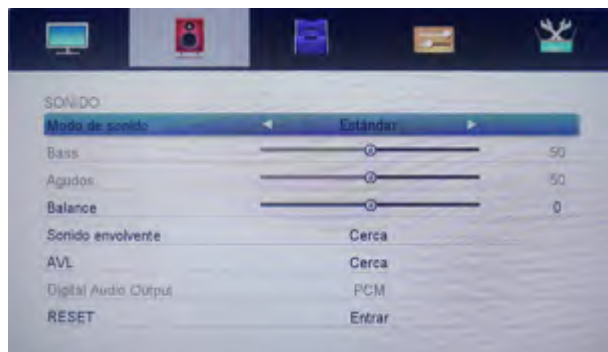

1. Pulse el botón ▼/▲ para seleccionar la opción que desee ajustar en el menú Sonido y posteriormente pulse el botón ENTER para entrar.
2. Pulse el botón ◀ / ▶ para ajustarlo o pulse ▼/▲ para seleccionarlo y pulse el botón ENTER para seleccionar el submenú.
3. Tras finalizar el ajuste, pulse el botón MENU para guardarlo y volver al menú anterior o pulse el botón EXIT para salir de todo el menú.

### Modo de sonido

Pulse el botón ▼/▲ para seleccionar el modo Sonido, y posteriormente pulse el botón ENTER para entrar.

Después pulse el botón / para seleccionar.

Puede cambiar el valor de los bajos y agudos, balance y ECUALIZADOR cuando el sonido se encuentre en modo usuario.

### Bass

Pulse el botón ▼/▲ para seleccionar Bass; posteriormente pulse el botón ENTER o el botón ► para entrar y pulse el botón ◀ / ▶ para ajustarlo. Solo puede ajustarse bajo el modo usuario. Posteriormente, pulse el botón MENU para volver directamente al menú anterior.

### Agudos

Pulse el botón ▼/▲ para seleccionar Agudos; posteriormente pulse el botón ENTER o el botón ◀ / ▶ para ajustarlo. Solo puede ajustarse bajo el modo usuario. Posteriormente, pulse el botón MENU para volver directamente al menú anterior.

# Funcionamiento del menú principal

## Balance

Pulse el botón ▼/▲ para seleccionar Balance; posteriormente pulse el botón ENTER y el botón ◀ / ▶ para ajustarlo. Posteriormente, pulse el botón MENU para volver directamente al menú anterior.

## Sonido envolvente

Pulse el botón ▼/▲ para seleccionar Envolvente; posteriormente pulse el botón ENTER para entrar y pulse el botón ◀ / ▶ para seleccionar CONECTADO o DESCONECTADO.

## AVL

Pulse el botón ▼/▲ para seleccionar AVL; posteriormente pulse el botón ENTER para entrar y pulse el botón ◀ / ▶ para seleccionar CONECTADO o DESCONECTADO.

## Digital Audio Output

Pulse el botón ▼/▲ para seleccionar Salida de audio digital; posteriormente pulse el botón ENTER para entrar y pulse el botón ◀ / ▶ para seleccionarlo.

Posteriormente, pulse el botón ENTER o el botón ▶ para entrar y pulse el botón ◀ / ▶ para ajustarlo.

Posteriormente, pulse el botón MENU para volver directamente al menú anterior.

## RESET

Pulse el botón ▼/▲ para seleccionar Reinicio; posteriormente pulse el botón ENTER para entrar en el menú RESET.

# Funcionamiento del menú principal

## Menú de canal

La imagen solo tiene una función de referencia; el elemento actual es el estándar.

Pulse el botón MENU para mostrar el menú principal.

Pulse el botón ▼/▲ para seleccionar APLICACIONES en el menú principal, y después pulse el botón ENTER para entrar.



1. Pulse el botón ▼/▲ para seleccionar la opción que desee ajustar en el menú APLICACIONES y posteriormente pulse el botón ENTER para entrar.
2. Pulse el botón ◀ / ▶ para seleccionarlo y pulse el botón ENTER para entrar en el submenú.
3. Tras finalizar el ajuste, pulse el botón MENU para guardarlo y volver al menú anterior o pulse el botón EXIT para salir de todo el menú.

### Canal

Pulse el botón ▼/▲ para seleccionar Canal, y posteriormente pulse el botón ENTER para reproducir el canal seleccionado.

El menú aparecerá de la manera siguiente:

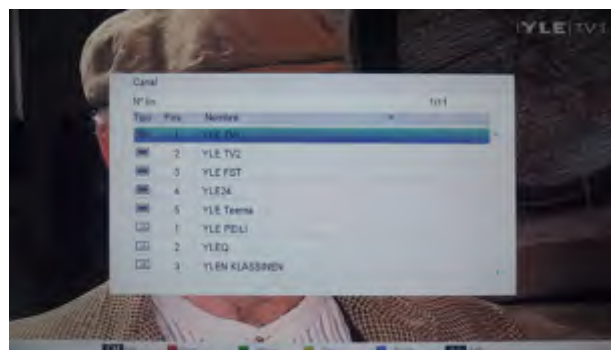

# Funcionamiento del menú principal

## Descripción de teclas:

**Botón CH:** Pulse CH+ o CH- para cambiar la página.

**Botón ROJO:** pulse este botón para modificar el número del canal.

**Botón VERDE:** pulse este botón para mover hacia abajo el canal.

**Botón AMARILLO:** pulse este botón en orden para restaurar el canal por defecto.

**Botón AZUL:** pulse este botón para eliminar el canal seleccionado.

**Botón 0-9:** pulse estos botones para saltar al canal apropiado introduciendo los diferentes números de canal.

## Opciones de canal

Pulse el botón ▼/▲ para seleccionar Opciones de canal, y posteriormente, pulse el botón ENTER para entrar en el menú de lista de canales.

El menú aparecerá de la manera siguiente:

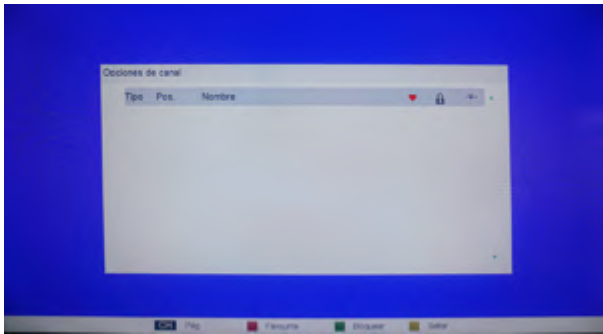

## Descripción de teclas:

**Botón CH:** pulse CH+ o CH- para cambiar la página.

**Botón ROJO:** pulse este botón para fijar sus canales favoritos.

**Botón VERDE:** pulse este botón para bloquear este canal.

**Botón AMARILLO:** pulse este botón para saltar el canal; si los canales ya se saltan, vuelva a pulsar el botón AMARILLO y se cancelará saltar.

## País

Pulse el botón ▼/▲ para seleccionar País, y posteriormente, pulse el botón ◀/▶ para seleccionar la zona en la que se encuentra.

## Tipo DTV

Pulse el botón ▼/▲ para seleccionar Tipo DTV; posteriormente, pulse el botón ▼/▲ para seleccionarlo.

(Tipos de DTV disponibles: cable, terrestre)

# Funcionamiento del menú principal

## Sintonización automática

Pulse el botón ▼/▲ para seleccionar Sintonización automática; posteriormente, pulse el botón ENTER para entrar (Cuando el Bloqueo del sistema esté conectado, por favor, introduzca el código PIN para desbloquearlo). Selecciónelo para abrir la página de búsqueda automática y pulse el botón Enter para iniciar la búsqueda.  
CÓDIGO PREESTABLECIDO: 0000

## ATV Sintonización manual

Pulse el botón ▼/▲ para seleccionar Sintonización manual ATV, y posteriormente pulse el botón ENTER para iniciar la búsqueda.

## TDT Sintonización manual

Pulse el botón / para seleccionar Sintonización manual DTV, y posteriormente pulse el botón ENTER para iniciar la búsqueda.

## Interfaz común

Pulse el botón / para seleccionar Interfaz común, y posteriormente pulse el botón ENTER para mostrar la información de la ranura CI.

## Configuración DTV

Pulse el botón / para seleccionar Configuración DTV, y posteriormente pulse el botón ENTER para entrar en el submenú.

## Temporizador

Pulse el botón / para seleccionar Temporizadores del programador, y posteriormente pulse el botón ENTER para mostrar el submenú; después pulse el botón ENTER para fijar un registro de citas como seguidor:



# Funcionamiento del menú principal

## Menú de Idioma

La imagen solo tiene una función de referencia; el elemento actual es el estándar.

Pulse el botón MENU para mostrar el menú principal.

Pulse el botón ▼/▲ para seleccionar PREFERENCIAS en el menú principal y después pulse ENTER o ► para entrar.

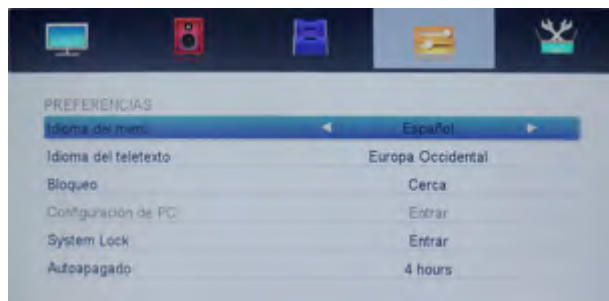

1. Pulse el botón ▼/▲ para seleccionar la opción que desee ajustar en el menú PREFERENCIAS; posteriormente, pulse ENTER para entrar.
2. Pulse el botón ◀/ ▶ para ajustarlo o pulse el botón ▼/▲ para seleccionarlo.
3. Tras finalizar el ajuste, pulse el botón MENU para guardarlo y volver el menú anterior y pulse el botón EXIT para salir de todo el menú.

### Idioma del menú

Pulse el botón ▼/▲ para seleccionar Idioma del menú; posteriormente pulse ENTER o el botón ► para entrar en el submenú; después pulse el botón ▼/▲ para seleccionarlo y después pulse ENTER o el botón ► para confirmarlo.

### Idioma del teletexto

Pulse el botón ▼/▲ para seleccionar Idioma del teletexto; posteriormente pulse ENTER o el botón ► para entrar en el submenú; después pulse el botón ▼/▲ para seleccionarlo y después pulse ENTER o el botón ► para confirmarlo.

### Bloqueo

Pulse el botón ▼/▲ para seleccionar Bloqueo de teclas, posteriormente pulse el botón ENTER para entrar y pulse el botón ◀/ ▶ para seleccionar CONECTADO o DESCONECTADO.

### Configuración del PC

Pulse el botón ▼/▲ para seleccionar Configuración del PC; posteriormente pulse ENTER para entrar en el submenú; después pulse ► para entrar; pulse ENTER o ► para confirmarlo. (Cuando se conecte la señal del PC).

### System Lock

Pulse el botón ▼/▲ para seleccionar Bloqueo del sistema; posteriormente pulse el botón ◀/ ▶ para seleccionar CONECTADO o DESCONECTADO

### Autoapagado

Pulse el botón ▼/▲ para seleccionar Apagado automático y pulse el botón ◀/ ▶ para seleccionar DESCONECTADO/1 hora/2 horas/3 horas/4 horas

# Funcionamiento del menú principal

## Menú de configuración

La imagen solo tiene una función de referencia; el elemento actual es el estándar.

Pulse el botón MENU para mostrar el menú principal.

Pulse el botón ▼/▲ para seleccionar Configuración en el menú principal y después pulse ENTER para entrar.

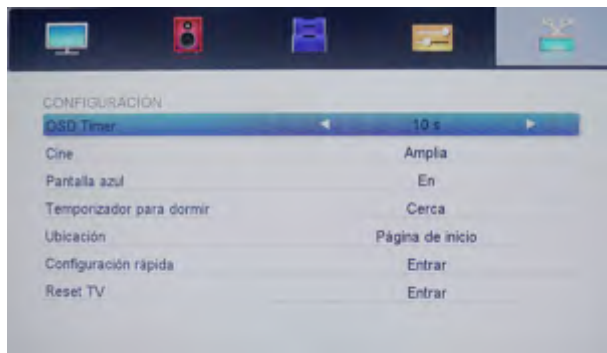

1. Pulse el botón ▼/▲ para seleccionar la opción que desee ajustar en el menú Configuración; posteriormente, pulse ENTER o el botón ► para entrar.

2. Pulse el botón ▼/▲ para ajustarlo o pulse el botón / para seleccionarlo.

3. Tras finalizar su ajuste, pulse el botón MENU para guardarlo y volver al menú anterior y pulse el botón EXIT para salir de todo el menú.

### OSD Timer

Pulse el botón ▼/▲ para seleccionar Temporizador OSD, y posteriormente, pulse el botón / para seleccionarlo. (Temporizador OSD disponible: 10 S, 20 S, 30S, 40S, 50S, 60S, desconectado); posteriormente, pulse el botón ENTER para confirmarlo.

### Cine

Pulse el botón ▼/▲ para seleccionar Cine, y posteriormente pulse el botón / para seleccionarlo. (Cine disponible: automático, 4x3, Ancho, Súper Directo); posteriormente, pulse el botón ENTER para confirmarlo.

### Pantalla azul

Pulse el botón ▼/▲ para seleccionar Pantalla azul; posteriormente, pulse ◀ / ▶ para seleccionar Conectado o Desconectado. Posteriormente, pulse ENTER para confirmar.

### Temporizador para dormir

Pulse el botón ▼/▲ para seleccionar Temporizador de retardo, y posteriormente pulse el botón ◀ / ▶ para seleccionarlo. (Temporizador de retardo disponible: 00:15, 00:30, 01:00, 01:30, 02:00, desconectado); posteriormente, pulse el botón ENTER para confirmarlo.

### Ubicación

Pulse el botón ▼/▲ para seleccionar Ubicación, y pulse el botón ◀ / ▶ para seleccionar Principal o Guardar; posteriormente, pulse el botón ENTER para confirmarlo.

# Funcionamiento del menú principal

## Configuración rápida

Pulse el botón ▼/▲ para seleccionar Configuración rápida y posteriormente, pulse el botón ENTER para entrar en el submenú; introduzca la contraseña si está bloqueado y después puede realizar una configuración básica rápida del TV.

## Reset TV

Pulse el botón ▼/▲ para seleccionar Reiniciar TV, y posteriormente, para entrar en el submenú; introduzca la contraseña si está bloqueado y después puede restaurar la configuración de fábrica.

## Configuración del modo de hotel



### Cómo entrar y salir del menú del hotel:

Entrar: Puede ingresar al menú del modo de hotel siguiendo los siguientes pasos:

Pulse la contraseña "4588" en el menú Entrada.

Selección: utilice la tecla de dirección para seleccionar los diferentes elementos.

Confirmar: Pulsar la tecla "ENTER" o la tecla de dirección derecha para confirmar.

## Multimedia

### Funcionamiento Multimedia

La imagen solo tiene una función de referencia; el elemento actual es el estándar.

Nota: antes de operar el menú MULTIMEDIA, conecte el dispositivo USB o una tarjeta de memoria; posteriormente, pulse el botón SOURCE para fijar la fuente en Multimedia. Pulse el botón ▼/▲ para seleccionar MULTIMEDIA en el menú fuente y posteriormente, pulse ENTER o ► para entrar. Asimismo puede entrar en Multimedia pulsando el botón MEDIA en el mando a distancia.

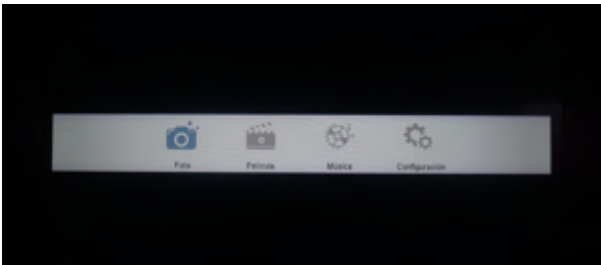

1. Pulse el botón ▼/▲ para seleccionar la opción que desee ajustar en el menú Multimedia; posteriormente, pulse ENTER o el botón ► para entrar.
2. Pulse el botón ◀ / ▶ para ajustarlo o pulse el botón A/Y para seleccionarlo.
3. Una vez que haya finalizado el ajuste, pulse el botón MENU para aguardarlo y volver al menú anterior y pulse el botón EXIT para salir de todo el menú.

# Medios de operación

## Menú de Foto

La imagen solo tiene una función de referencia; el elemento actual es el estándar.

Pulse el botón ◀ / ▶ para seleccionar Música en el menú principal y después pulse el botón ENTER para entrar.

Pulse el botón EXIT para volver al menú anterior.

Pulse ▼ / ▲ para seleccionar la fotografías; pulse ENTER o el botón ▶ para verlas.



Puede ver la información de la fotografía que se está reproduciendo tras pulsar el botón INFO; posteriormente pulse el botón ▶▶ para reproducir o hacer una pausa; puede ver el estado de la reproducción a la derecha.

Después, pulse el botón ▼ / ▲ o ◀ / ▶ para calificar la fotografía.

**Notas:** otros menús y descripciones son las mismas que para el menú Películas.

# Medios de operación

## Menú de Película

La imagen solo tiene una función de referencia; el elemento actual es el estándar.

Pulse el botón ◀ / ▶ para seleccionar Película en el menú principal y posteriormente pulse el botón ENTER para entrar.

Pulse el botón EXIT para volver al menú anterior.



Pulse el botón ▼ / ▲ para seleccionar la carpeta que desee ver.

Pulse el botón ENTER para seleccionar la subcarpeta.



Pulse el botón ENTER o el botón ▶|| para reproducirla,

Pulse el botón ■ o el botón EXIT para detener la reproducción.

Pulse el botón ◀ para volver a la página anterior.

Puede ver la información del elemento multimedia que se está reproduciendo actualmente en los primeros segundos o tras pulsar el botón INFO.

# Medios de operación

## Menú de música

La imagen solo tiene una función de referencia; el elemento actual es el estándar.

Pulse el botón ◀ / ▶ para seleccionar Música en el menú principal y posteriormente pulse el botón ENTER para entrar.

Pulse el botón EXIT para volver al menú anterior.



Pulse el botón ▼ / ▲ para seleccionar la canción que desee escuchar y posteriormente pulse ENTER o el botón ▶ | ◀ para reproducirla.

Pulse el botón ◀◀ para volver al menú anterior.



Puede ver la información de la canción que se está reproduciendo actualmente a la izquierda del menú.

# Medios de operación

## Menú de Configuración

La imagen solo tiene una función de referencia; el elemento actual es el estándar.

Pulse el botón ◀ / ▶ para seleccionar Configuración en el menú principal y posteriormente pulse el botón ENTER para entrar.

Pulse el botón EXIT para volver al menú anterior.

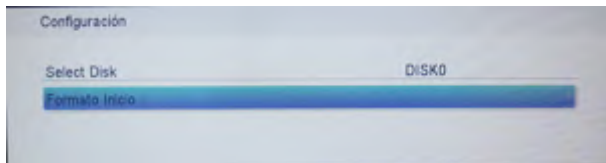

Pulse el botón ▼ / ▲ para seleccionar la opción y posteriormente pulse el botón ◀ / ▶ para seleccionar conectar o desconectar conexión.



# ESPECIFICACIONES

## Product Specifications

Modelo:	NVR-7419-40HD-N
Video:	avi, MPEG
Música:	mp3, AAC
Foto:	jpg , jpeg, bmp, png
Resolución de la pantalla :	1920X1080
Tensión de trabajo :	100-240V~50/60Hz
Consumo de potencia nominal :	75W
Dimensiones :	924 X 604 X 200mm

# Solución de problemas

## Identificación de problemas

Si hay algún problema al usar el producto, consulte la lista a continuación. Si la lista no resuelve El problema, llame a nuestro Centro de Servicio al Cliente inmediatamente.

### Problemas de TV

No se puede encender el televisor.

- Asegúrese de que el cable de CA esté enchufado.
- Compruebe el tomacorriente de la pared, asegúrese de que la salida de CA funciona normalmente y de forma estable.
- Seleccione la función de bloqueo de teclas en el menú OPC. Y pulse OK para desmarcar el estado de bloqueo.

### No hay imagen o sonido, pero el televisor está encendido y hay un "No Señal" en la pantalla.

- Está intentando utilizar una fuente de entrada sin ningún dispositivo conectado a ella? Para utilizar otro dispositivo de vídeo / audio, asegúrese de que el dispositivo externo funcione normalmente primero, luego presione Source y elija la fuente de entrada correcta.
- Es posible que la opción de tipo de señal esté configurada incorrectamente.
- El canal puede estar en blanco. Intente buscar de nuevo el canal o cambiar otro canal.

### El sonido está bien, pero la imagen es mala.

- Si sólo puede obtener imágenes en blanco y negro desde el dispositivo externo que ha conectado a su TV, quizás se deba a que los cables de vídeo no están bien conectados o están mal conectados. Compruebe primero la estabilidad de la conexión y compruebe la corrección.
- Para la entrada de AV, el cable de vídeo amarillo se conecta al conector de entrada de vídeo amarillo en el lateral del televisor. Para la entrada de componentes, los tres cables de vídeo Y, Pb, Pr (rojo, azul y verde) deben conectarse a las tomas de entrada correspondientes en el lateral del televisor.
- Compruebe las conexiones de la antena. Asegúrese de que todos los cables estén firmemente conectados a la toma de TV del lado de su televisor.
- Intente ajustar las características de color para mejorar.

### No hay sonido para la imagen es buena.

- Es posible que el sonido esté silenciado. Intente pulsar el botón MUTE para restaurar el sonido.
- Para utilizar AV o Component, recuerde conectar correctamente la salida de audio izquierda y derecha del dispositivo. El cable del canal izquierdo es blanco y el cable del canal derecho es rojo. Conecte los cables y los jacks de acuerdo a sus colores.
- Es posible que los ajustes de sonido no se hayan configurado correctamente.
- Si su fuente de audio tiene sólo un conector o es una fuente de audio (mono), asegúrese de haber conectado la conexión en el conector de entrada de audio L (blanco) del televisor. Los botones en el panel lateral no funcionan.

### Encienda el televisor y vuelva a intentarlo.

- Desconecte el televisor de la alimentación de CA durante 10 minutos y vuelva a enchufarlo.

### El televisor se apaga inesperadamente.

- El circuito electrónico de protección puede haber sido activado debido a una sobretensión. Espere 30 segundos y vuelva a encender el televisor. Si esto ocurre con frecuencia, el voltaje en su casa puede ser anormal. Si los otros equipos electrónicos de su hogar no pueden funcionar normalmente, consulte al personal de servicio calificado.

### El mando a distancia no funciona.

- Algo puede estar bloqueando entre el control remoto y el sensor remoto en el panel frontal del televisor. Asegúrese de que hay un camino claro.
- Es posible que el mando a distancia no apunte directamente al televisor.
- Las pilas del mando a distancia pueden estar débiles, muertas o instaladas incorrectamente. Coloque pilas nuevas en el mando a distancia.



# Montaje en pared

Modelo:	Dimensión de unidad (mm)	Tornillo
NVR-7419-40HD-N	VESA 200 X 100	Tornillos M6, longitud 16mm, tornillos 2pcs M6, longitud 10mm, 2pcs

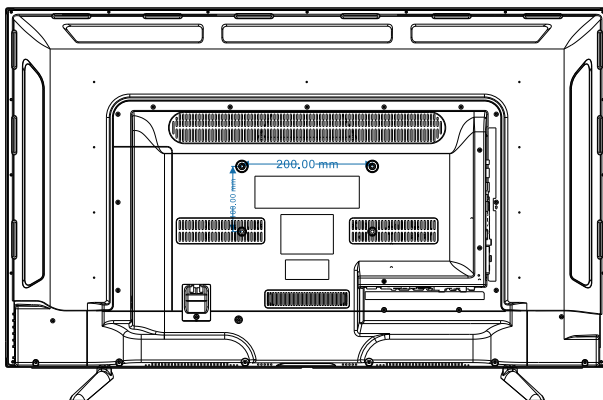

## Nota:

- El soporte de pared no está contenido en los accesorios que se venden con la televisión. Sólo proporcionamos las especificaciones de instalación, pero no el propio soporte de pared. Si necesita el soporte, consulte con el distribuidor local para obtener un soporte de pared VESA.
- Sugerimos encarecidamente que establezca el soporte de pared con equipos de especificación que pedimos. Si no, una instalación inadecuada puede causar daños al dispositivo o personas.

## Advertencias:

- No instale el soporte de pared por sí mismo. Póngase en contacto con profesionales cualificados para la instalación.
- El televisor no debe montarse en paredes o superficies que tengan un ángulo de más de 10 grados con la dirección vertical. De lo contrario, el televisor puede caer.
- Las paredes para el montaje deben tener la fuerza suficiente para mantener todo el peso del televisor. Por ejemplo, los muros de hormigón y los ladrillos son elegibles. No coloque la montura en paredes blandas como paredes de tierra y cartón yeso.
- Si se utilizan piezas de repuesto de diferentes especificaciones (como tornillos) durante el montaje, consulte a profesionales calificados para asegurarse de que estas piezas son seguras y efectivas.
- Antes de fijar la base a la pared, asegúrese de que los orificios de los anclajes se ajusten a las normas de instalación. De lo contrario, pueden haber algunos problemas potenciales.
- No coloque ninguna fuente de calor debajo de su televisor. O bien, puede causar fuego.
- No coloque el televisor cerca de objetos que goteen. Los transductores y los cables de alta tensión deben mantenerse lejos del aparato. O bien, puede causar arrastamiento, descarga eléctrica o mala resonancia.
- No coloque el televisor en un lugar donde pueda producirse una colisión o vibración.
- Para evitar una caída inesperada del televisor, no coloque ninguna fuerza fuerte en el televisor o en el soporte de pared después de instalarlo.
- Asegúrese de desconectar el televisor antes de instalarlo. Mantenga algo duro o afilado lejos del panel de la pantalla para evitar rasguños.
- Después de instalar, RF y haya cualquier necesidad de mover el gabinete, póngase en contacto con los profesionales cualificados.



**"ELIMINACIÓN DE RESIDUOS DE EQUIPOS ELÉCTRICOS Y  
ELECTRÓNICOS POR PARTE DE USUARIOS PARTICULARES EN LA  
UNIÓN EUROPEA"**

Según la directiva de Residuos de Aparatos Eléctricos y Electrónicos (RAEE), los residuos AEE han de recogerse y tratarse por separado. Si en un futuro necesita desprenderse de este producto NO lo ponga en los residuos domésticos, envíelo a los puntos de recogida de residuos existentes en su área. De igual manera debe extraer los residuos de pilas y/o acumuladores antes de la entrega del RAEE a través de los canales de recogida separada habilitados al efecto (distribuidores y/o instalaciones de las Entidades Locales)

Para dar cumplimiento a la Norma UNE EN-60335, indicamos que si el cable flexible se daña únicamente puede ser sustituido por un taller de reparación reconocido por NEVIR S.A. ya que se necesitan herramientas especiales.







# nevir

## USER MANUAL



### NVR-7419-40HD-N



#### **IMPORTANTE**

Please read this manual carefully before installing and operating the TV.

Keep this manual handy for further reference





# Table of Contents

<b>Caution and warning</b> .....	1
<b>Safety Precautions</b> .....	2
<b>Preparation for Your New TV</b> .....	3
Check Accessories .....	3
Setup TV Table Stand .....	3
Select TV Location .....	3
Connection and Using .....	3
<b>TV Jacks Explanation</b> .....	5
<b>Side Keypad and Front Panel</b> .....	6
Side Panel Buttons .....	6
Front Panel .....	6
<b>Remote Control Instructions</b> .....	7
Inserting Batteries in the Remote .....	7
Remote Control Reception Angle .....	7
<b>Learning about Remote Control</b> .....	8
<b>Select Input Source</b> .....	9
<b>Main Menu Operation</b> .....	10
TV Settings .....	10
Picture Menu .....	11
Sound Menu .....	13
Channel Menu .....	15
Language Menu .....	18
Setup Menu .....	19
<b>Media OPERATION</b> .....	21
Photo Menu .....	22
Movie Menu .....	23
Music Menu .....	24
Setup Menu .....	25
<b>TV specification</b> .....	26
<b>Troubleshooting</b> .....	27
Identifying Problems .....	27
<b>Wall mount specification</b> .....	28
<b>Warnings</b> .....	28

# Caution and Warning



## CAUTION

**RISK OF ELECTRIC SHOCK  
DO NOT OPEN**



**Caution:** To reduce the risk of electric shock, do not remove cover or back. No user-serviceable parts inside. Refer servicing to qualified service personnel.



The lightning flash with arrowhead symbol, within an equilateral triangle is intended to alert the user to the presence of uninsulated dangerous voltage within the product enclosure that may be of sufficient magnitude to constitute a risk of electric shock.



The exclamation point within an equilateral triangle is intended to alert the user to the presence of important operating and maintenance (servicing) instructions in the literature accompanying the TV.

**WARNING: TO REDUCE THE RISK OF FIRE OR ELECTRIC SHOCK, DO NOT EXPOSE THIS APPLIANCE TO RAIN OR MOISTURE.**

**CAUTION: CHANGES OR MODIFICATIONS NOT EXPRESSLY APPROVED BY THE PARTY RESPONSIBLE FOR COMPLIANCE WITH THE FCC RULES COULD AVOID THE USERS AUTHORITY TO OPERATE THIS EQUIPMENT.**

# Safety Precautions

1. Read these instructions.
2. Keep these instructions.
3. Notice all warnings.
4. Follow all instructions.
5. Do not use this apparatus near water. For example, do not use near a laundry tub, in a wet basement, or near a swimming pool, and the like.
6. Clean only with dry cloth.
7. Do not block any ventilation openings. Install in accordance with the manufacturer's instructions. Slots and openings in the cabinet back or bottom are provided for ventilation, to ensure reliable operation of the TV and to protect it from overheating. These openings must not be blocked or covered. The openings should never be blocked by placing the TV on a bed, sofa, rug, or other similar surface.
8. Do not install near any heat sources such as radiators, heat registers, stoves, or other apparatus (including amplifiers) that produce heat.
9. Do not modify the safety purpose of the polarized or grounding-type plug. A polarized plug has two blades with one wider than the other. A grounding-type plug has two blades and a third grounding prong. The wide blade or the third prong is provided for your safety. If the provided plug does not fit into your outlet, consult an electrician for replacement of the obsolete outlet.
10. Protect the power cord from being walked on or pinched particularly at plugs, convenience receptacles, and the point where they exit from the apparatus.
11. Only use attachments/accessories specified by the manufacturer.
12. Use only with cart, stand, tripod, bracket, or table specified by the manufacturer, or sold with the apparatus. When a cart is used, use caution when moving the cart/apparatus combination to avoid injury from tip-over. A TV and cart combination should be moved with care. Quick stops, excessive force, and uneven surfaces may cause the TV and cart combination to overturn.
13. Unplug this apparatus during lightning storms or when unused for long periods of time. For added protection for this TV receiver during a lightning storm, or when it is left unused for long periods of time, unplug it from the wall outlet and disconnect antenna or cable system. This will prevent damage to the TV due to lightning and power line surges.
14. Refer all servicing to qualified service personnel. Servicing is required when the apparatus has been damaged in any way, such as power-supply cord or plug is damaged, liquid has been spilled or objects have fallen into the apparatus, the apparatus has been exposed to rain or moisture, does not operate normally, or has been dropped.
15. This TV should be operated only from the type of power supply indicated on the rating label. If customer is not sure the type of power supply in your home, consult your appliance dealer or local power company. For TV remote control battery power, refer to the operating instructions.
16. The TV set shall not be exposed to dripping or splashing. No objects filled with liquids, such as vases, shall be placed on the TV set.
17. Never insert objects of any kind into this TV through openings as they may touch dangerous voltage or other electrical parts that could result in fire or electric shock. Never spill liquid of any kind into the TV.
18. Unplug the TV from the wall outlet before cleaning. Do not use liquid or aero cleaners. Use a damp cloth for cleaning.
19. This TV should never be placed near or over a radiator or heat resource. This TV should not be placed in a built-in installation such as a bookcase or rack unless proper ventilation is provided or the manufacturer's instructions have been adhered to.
20. Do not place this TV on an unstable cart, stand, tripod, bracket, or table. The TV may fall, causing serious injury to someone, and serious damage to the appliance.
21. Do not attempt to service this TV by yourself because opening or removing covers may expose you to dangerous high voltage or other hazards. Refer all servicing to qualified service personnel.
22. **WARNING:** To prevent injury, this apparatus must be securely attached to the floor/wall in accordance with the installation instructions.



# Preparation for Your New TV

## Check Accessories

Check the accessories that are packed with your TV.

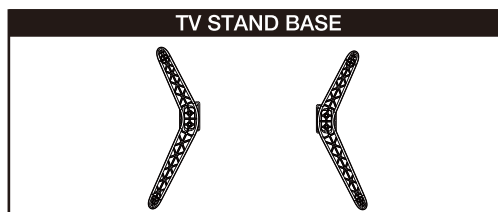
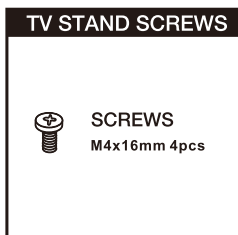
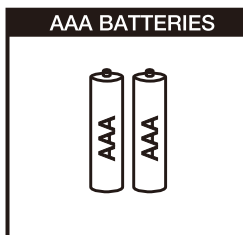
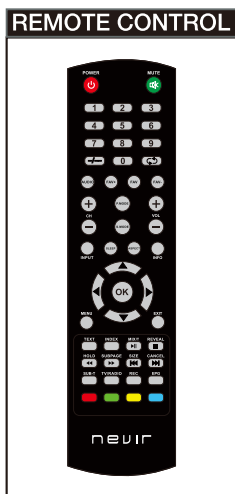

## Setup TV Table Stand

Please refer to TV Stand Installation guide on the next page.

## Select TV Location

Select a flat, stable table to place your TV set on. Please follow the Safety Instructions when placing the TV.

## Connection and Using

After placing your TV properly, you can connect the TV with power supply and cable components. For further information, see page 5 to page 6.

# Preparation for Your New TV

The TV is packaged with the TV stand separated from the cabinet. To setup the TV table stand, please carry out the installation according to the instructions below.

## Step One

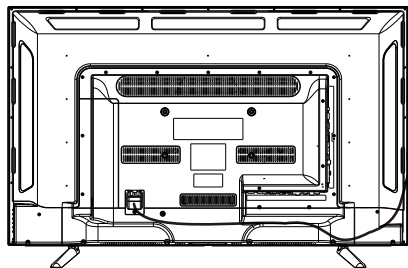

The panel can be scratched easily, so please:  
Place a soft cloth on the table and place the TV face down on the cloth.

Always unplug the AC cord first when installing/removing the stand.

## Step Two

Take the base. Please align the screw holes of the base and the TV, and then insert the 4 screws into the 4 holes on the base and tighten them.

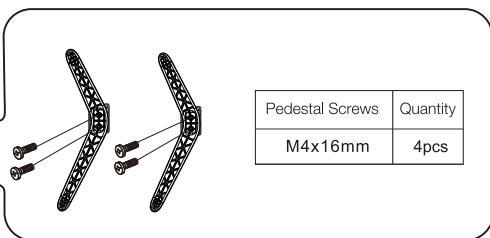
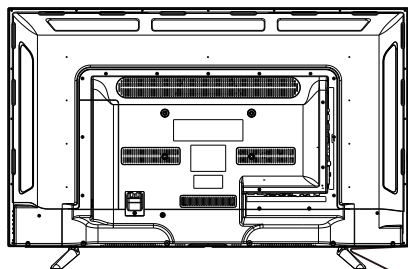

**Please take note of the base direction:**

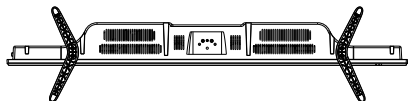

The bottom view of the TV (Front cabinet faces down)

# TV Jacks Explanation

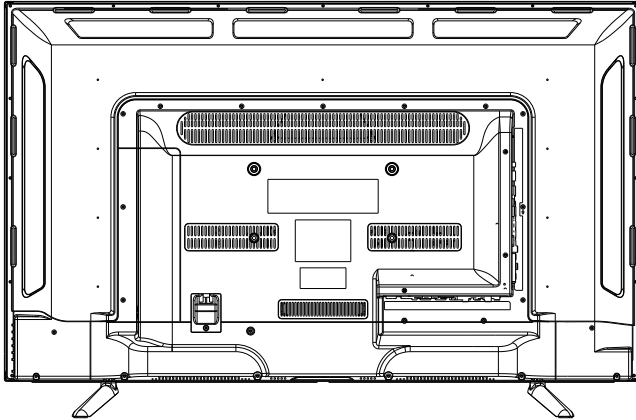

HDMI3    HDMI2    HDMI1    SCART    PC AUDIO IN    VGA

SPDIF    RF    MINI AV    CI    YPbPr    USB    Earphone

HDMI1/2/3 : (High-Definition Multimedia Interface) Provides an uncompressed digital connection.

SCART: Connect the SCART jack of the DVD or VCR.

PC Audio in: Connect the audio output of the PC.

VGA: Connect the PC to these jacks.

SPDIF: SPDIF output.

RF: Connect to receive the signal from your antenna or cable through a coaxial cable.

MINI AV: Connect the Audio / Video output jack of the DVD or VCR.

MINI YPbPr: Connect the YPbPr output jack of the DVD or VCR.

CI: CI card reader.

USB: Connect the USB device such as the flash disk to access the TV media function.

EARPHONE: Connect a 3.5mm headset for personal audio.

# Side Keypad and Front Panel

## Side Keypad Buttons

If you cannot locate your remote, you can use the side keypad buttons on your TV to operate many TV features.

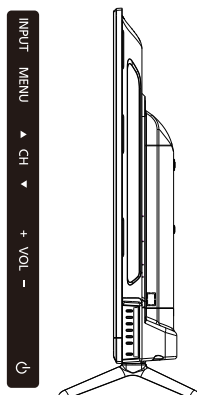

**INPUT:** Displays the Source Select List.

**MENU:** Displays the TV Main Menu.

**CH▲:** Scans up through the channel list. In the TV menu system, it acts like the up arrow on the remote control and can be used to select menu options.

**CH▼:** Scans down through the channel list. In the TV menu system, it acts like the down arrow on the remote control and can be used to select menu options.

**VOL+:** Increases the volume. In the TV menu system, it acts like the right arrow on the remote control and can be used to select menu options.

**VOL-:** Decreases the volume. In the TV menu system, it acts like the left arrow on the remote control and can be used to select menu options.

**POWER (⏻):** Turns the TV on and off.

## Front Panel

About remote control working distance and angle, see next page.

**Power/Standby Indicator:** Blue and red dual-color LED. It shows red when the TV is turned off and blue when turned on.

**Remote Control Sensor:** Remote control IR sensor, which receives infrared ray sent by remote control.

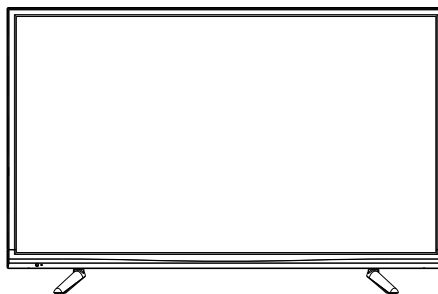
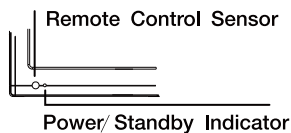

# Remote Control Instructions

## Inserting Batteries in the Remote

- Remove the cover of battery cabin on the back of the remote control by lifting the cover.
- Insert two AAA batteries, making sure the polarities (+ and -) are aligned correctly.
- Place the cover back.

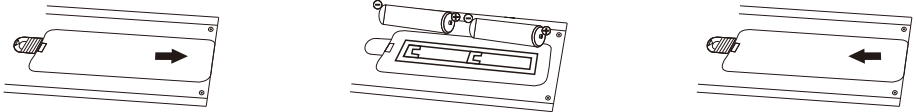

### If the remote control does not work, check these points:

- Are the polarities (+, -) correct?
- Are the batteries worn out?
- Is there an AC power failure?
- Is the power cord plugged in?
- Is there any interference or block near the remote control sensor?

### CAUTION:

- Used batteries should be recycled.
- Keep out of children's reach.
- DO NOT use new and old batteries together.
- Change both the batteries at the same time.
- When not using the remote control for a long time, remove the batteries from the unit.

## Remote Control Reception Angle

Use your remote control within the distance and angle range shown below.

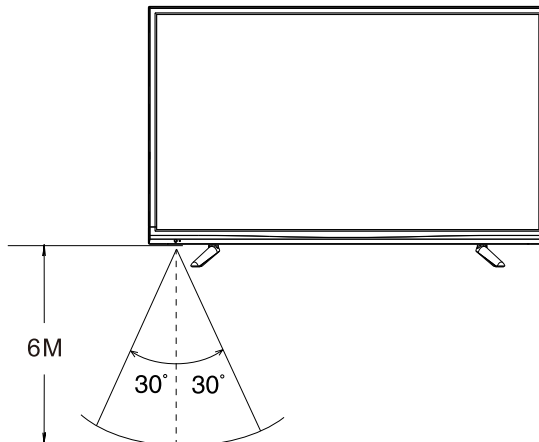



# Learning about Remote Control

## Remote Control Buttons

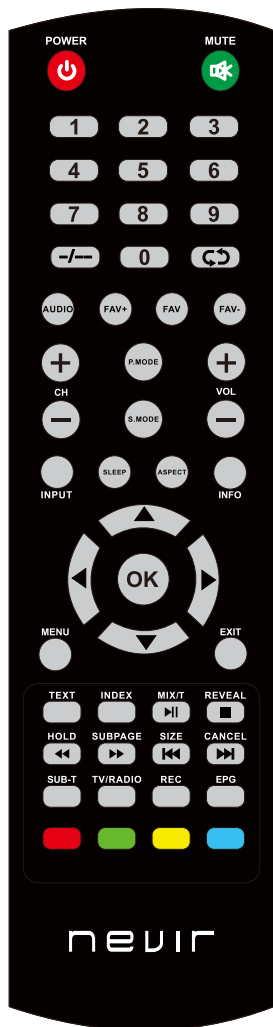

**POWER** (⏻): Turns the TV on or switches it to Standby.

**MUTE** (🔇): Reduces the TV volume to its minimum level. Press again to restore the volume.

**NUMBER BUTTONS**: Press 0-9 select a TV channel directly when you are watching TV.

“**—/—**” : Press once for entering two-digit channels. Press two times for entering three-digit channels.

**Recall** (📺): Returns to the previous channel.

**AUDIO**: Switch the audio channel in DVD or multimedia mode.

**FAV-./FAV+.**: Scan up or down through the current favorite channel list.

**FAV**: Adds the current channel to your favorite list, or erases the current channel from your favorite list (if this channel is a favorite channel already).

**CH+ or CH-** : Scans up or down through the current channel list. Press once to change the channel up or down; press and hold to continue changing channels.

**VOL+ or VOL-**: Increases or decreases the TV volume.

**P.MODE**: Switches between the preset picture mode.

**S.MODE**: Switches between the preset sound mode.

**INPUT**:Accesses the available input channels, Use the arrows to highlight options, and press OK to select.

**SLEEP**: Selects the sleep timer, after which the TV will shut off automatically.

**ASPECT**: Switches between the preset screen size mode.

**INFO**: Press to display the current program information on the screen.

**Arrows** (◀/▶/▲/▼): Uses the four arrows to highlight different items in the TV menu or change the value.

**OK**: Enter and confirm button.

**MENU**: Accesses the Main Menu, or return to the upper level of a sub-menu.

**EXIT**: Exits the current menu or function.

**TEXT**: To enter Teletext mode. Teletext is not broadcast in New Zealand.

**INDEX**: To display the index page.

**MIX/T**: TV and TXT picture are mixed together in transparent background. Press to activate Time Shift function in Digital TV mode, for delayed viewing.

**REVEAL**: Teletext mode-To reveal or hide the hidden words.

**HOLD**: Teletext mode-Mode current page which is display.

**SUBPAGE**: Sub coded page access.

**SIZE**: Change the size of display in Teletext mode.

**CANCEL**: To cancel the display.

**SUB-T**: Display caption information

**TV/RADIO**: Switch between TV and RADIO.(Used for models with DTV function only)

**REC**: Personal video record button. A USB memory device must be connected to the USB port for recording.

**EPG**: Shows Electronic Program Guide.

**RED/GREEN/YELLOW/BLUE**: Use add-on functions in OSD menu.

▶|| Play or pause media files.

■ Stop playing media files.

◀▶▶ Fast review and fast forward.

◀◀▶▶ Select the previous or the next media file.

# Select Input Source

Press **SOURCE** button to display the input source list.

Press **▲/▼** button to select the input source you want to watch.

Press **ENTER** button to enter the input source.



# Main Menu Operation

## TV Settings

Press **MENU** button to display the MAIN OSD MENU.

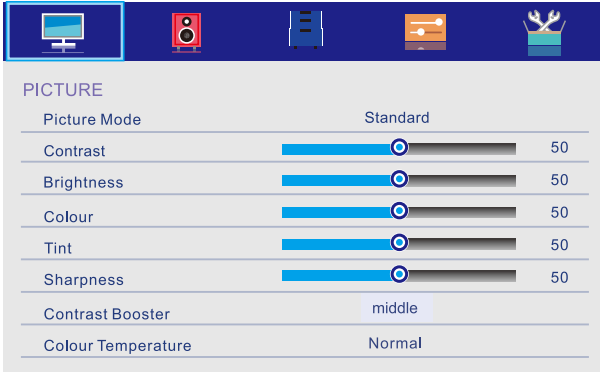

Press **▲/▼** button to select the Menu you want.

Press **ENTER** button or **▶** button to enter the sub menu, and press **◀** button to return back to the previous menu.

Press **▲/▼** button to select the option and then press **ENTER** button or **▶** button to enter the submenu, press **▲/▼** button to adjust the value or press **▲/▼** button to select within the submenu.

You can press **MENU** button to save and return back to the previous menu, and press **EXIT** button to exit from the menu.

# Main Menu Operation

## Picture Menu

The picture is for a reference only; the actual item is the standard.

Press **TV MENU** button to display the main menu.

Press **▲/▼** button to select **Picture** in the main menu, and then press **ENTER** button to enter.

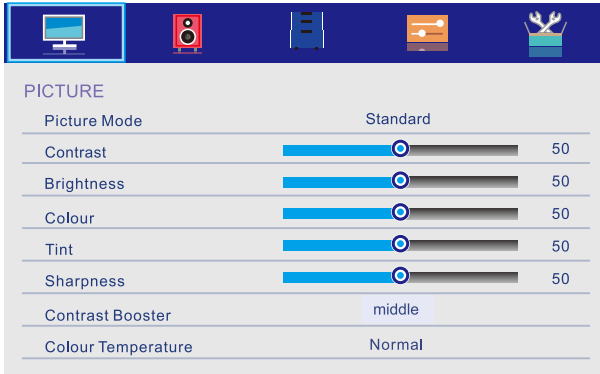

1. Press **▲/▼** button to select the option that you want to adjust in the Picture menu, and then press **ENTER** button or **▶** button to enter.
2. Press **◀/▶** button to adjust or press **▲/▼** button to select. And press **ENTER** button to select the sub menu.
3. After finishing your adjustment, press **MENU** button to save and return back to the previous menu, and press **EXIT** button to exit the entire menu.

### Picture Mode

Press **▲/▼** button to select Picture Mode, then press **ENTER** button to enter and press **◀/▶** button to select.

You only can change the value of brightness, contrast, sharpness, color, when the picture is in User mode.

### Contrast

Press **▲/▼** button to select Contrast, then press **ENTER** button to enter and press **◀/▶** button to adjust. Then press **MENU** button to return back the previous menu directly.

### Brightness

Press **▲/▼** button to select Brightness, then press **ENTER** button to enter and press **◀/▶** button to adjust. Then press **MENU** button to return back the previous menu directly.

### Colour

Press **▲/▼** button to select Colour, then press **ENTER** button to enter and press **◀/▶** button to adjust. Then press **MENU** button to return back the previous menu directly.

# Main Menu Operation

## Tint

Press ▲/▼ button to select Tint, then press **ENTER** button to enter and press ◀/▶ button to adjust. Then press **MENU** button to return back the previous menu directly.

## Sharpness

Press ▲/▼ button to select Sharpness, then press **ENTER** button to enter and press ◀/▶ button to adjust. Then press **MENU** button to return back the previous menu directly.

## Contrast Booster

Press ▲/▼ button to select Contrast Booster, then press **ENTER** button to enter and press ◀/▶ button to select On or Off. Then press **MENU** button to return back the previous menu directly.

## Colour Temperature

Press ▲/▼ button to select **Colour Temperature**, then press **ENTER** button to enter and press ◀/▶ button to select Standard, Cool, Warm.

## DNR

Press ▲/▼ button to select **DNR**, and then press **ENTER** button to enter and press ◀/▶ button to select Off, Low, Middle, High.

## Reset

Press ▲/▼ button to select **Reset**, then press **ENTER** button to enter the confirm menu, and then choose **OK** to reset the value.

# Main Menu Operation

## Sound Menu

The picture is for a reference only; the actual item is the standard.

Press **MENU** button to display the main menu.

Press **▲/▼** button to select **Sound** in the main menu, and then press **ENTER** button or **▶** button to enter.

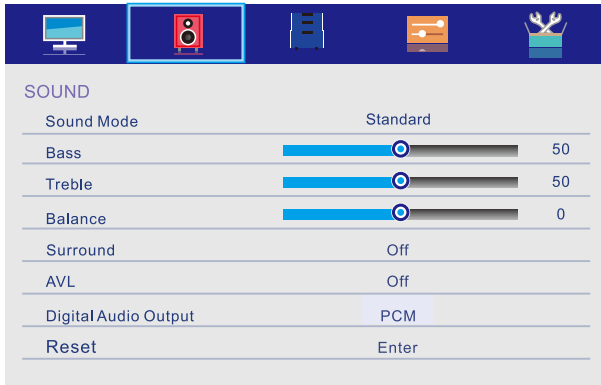

1. Press **▲/▼** button to select the option that you want to adjust in the Sound menu, then press **ENTER** button to enter.
2. press **◀/▶** button to adjust or press **▲/▼** to select, and press **ENTER** button to select submenu.
3. After finishing your adjustment, Press **MENU** button to save and return back to the previous menu, or press **EXIT** button to exit the entire menu.

### Sound mode

Press **▲/▼** button to select **Sound mode**, and then press **ENTER** button to enter. And then press **◀/▶** button to select.

You can change the value of bass and treble, Balance and EQ, when the sound is in User mode.

### Bass

Press **▲/▼** button to select Bass, then press **ENTER** or **▶** button to enter and press **◀/▶** button to adjust. It can only be adjusted under user mode. Then press **MENU** button to return back the previous menu directly.

### Treble

Press **▲/▼** button to select **Treble**, then press **ENTER** button to enter and press **◀/▶** button to adjust. It can only be adjusted under user mode. Then press **MENU** button to return back the previous menu directly.

# Main Menu Operation

## Balance

Press ▲/▼ button to select **Balance**, then press **ENTER** button to enter and press ◀/▶ button to adjust. Then press **MENU** button to return back the previous menu directly.

## Surround

Press ▲/▼ button to select **Surround**, and then press **ENTER** button to enter and press ◀/▶ button to select ON or OFF.

## AVL

Press ▲/▼ button to select **AVL**, and then press **ENTER** button to enter and press ◀/▶ button to select ON or OFF.

## Digital Audio Output

Press ▲/▼ button to select **Digital Audio Output**, then press **ENTER** button to enter and press ◀/▶ button to select.

Then press **ENTER** button or ▶ button to enter and press ◀/▶ button to adjust, then press **MENU** button to return back the previous menu directly.

## Reset

Press ▲/▼ button to select **Reset**, then press **ENTER** button to enter RESET menu.

# Main Menu Operation

## Channel Menu

The picture is for a reference only; the actual item is the standard.

Press **MENU** button to display the main menu.

Press **▲/▼** button to select **APPLICATIONS** in the main menu, and then press **ENTER** button to enter.

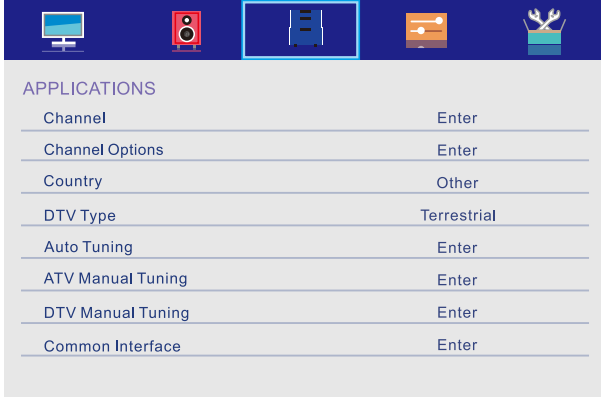

1. Press **▲/▼** button to select the option that you want to adjust in the **APPLIC** menu, and then press **ENTER** button to enter.

2. Press **◀/▶** button to select and press **ENTER** button to select the sub menu.

3. After finishing your adjustment, press **MENU** button to save and return back previous menu, or press **EXIT** button to exit the entire menu.

### Channel

Press **▲/▼** button to select **Channel**, and then press **ENTER** button to play the channel selected. The menu will appear as follows:





# Main Menu Operation

Key Description:

**CH** button: Press CH+ or CH- to turn the page.

**RED** button: Press this button to modify the channel number.

**GREEN** button: Press this button to move down the channel.

**YELLOW** button: Press this button to the order to restore the default channel.

**GREEN** button: Press this button to delete the channel selected.

**0-9** button: Press these buttons to jump to the appropriate channel by inputting different channel number.

## Channel Options

Press ▲/▼ button to select **Channel Options**, and then press **ENTER** button to the channel List menu. The menu will appear as follows:



Key Description:

**CH** button: Press CH+ or CH- to turn the page.

**RED** button: Press this button to set the favorites channels.

**GREEN** button: Press this button to lock the channel.

**YELLOW** button: Press this button to skip the channel, if the channels already skipped, press **YELLOW** button again will cancel skip.

## Country

Press ▲/▼ button to select **Country**, and then press ◀/▶ button to select which area you stay.

## DTV Type

Press ▲/▼ button to select **DTV Type**, then press ◀/▶ button to select.  
(Available DTV Type: Cable, Terrestrial)

# Main Menu Operation

## Auto Tuning

Press ▲/▼ button to select **Auto Tuning**, and then press **ENTER** button to enter (When the System Lock is on, please input the PIN code to unlock).

Select to open the auto searching page, and press Enter button to start the scan.

DEFAULT CODE:0000

## ATV Manual Tuning

Press ▲/▼ button to select **ATV Manual Tuning**, and then press **ENTER** button to start the scan.

## DTV Manual Tuning

Press ▲/▼ button to select **DTV Manual Tuning**, and then press **ENTER** button to start the scan.

## Common Interface

Press ▲/▼ button to select **Common Interface**, and then press **ENTER** button to display the CI slot Information.

## DTV Settings

Press ▲/▼ button to select **DTV Settings**, and then press **ENTER** button to enter the sub menu.

## Programmer Timers

Press ▲/▼ button to select **Programmer Timers**, and then press **ENTER** button to display the sub menu, and then press **ENTER** to set an appointment record. As follow:

# Main Menu Operation

## Language Menu

The picture is for a reference only; the actual item is the standard.

Press **MENU** button to display the main menu.

Press **▲/▼** button to select **PREFERENCES** in the main menu, and then press **ENTER** or **▶** to enter.



1. Press **▲/▼** button to select the option that you want to adjust in the **PREFERENCES** menu, then press **ENTER** to enter.
2. Press **◀/▶** button to adjust or press **▲/▼** button to select.
3. After finishing your adjustment, press **MENU** button to save and return back to the previous menu and press **EXIT** button to exit the entire menu.

### Menu Language

Press **▲/▼** button to select **Menu Language**, then press **ENTER** or **▶** button to enter the sub menu, then press **▲/▼** button to select, then press **ENTER** or **▶** button to confirm.

### Teletext Language

Press **▲/▼** button to select **Teletext Language**, then press **ENTER** or **▶** button to enter the sub menu, then press **▲/▼** button to select, then press **ENTER** or **▶** button to confirm.

### Key Lock

Press **▲/▼** button to select **Key Lock**, then press **ENTER** button to enter and press **◀/▶** button to select ON or OFF.

### PC Settings

Press **▲/▼** button to select **PC Settings**, then press **ENTER** to enter the sub menu, Then Press **▶** to enter, then press **ENTER** or **▶** to confirm. (When the PC signal is connected).

### System Lock

Press **▲/▼** button to select **System Lock**, then press **◀/▶** button to select ON or OFF.

### Auto Power Down

Press **▲/▼** button to select **Auto Power Down** and press **◀/▶** button to select OFF/1 hours/2 hours/3 hours/4 hours

# Main Menu Operation

## Setup Menu

The picture is for a reference only; the actual item is the standard.

Press **MENU** button to display the main menu.

Press **▲/▼** button to select **Setup** in the main menu, then press **ENTER** to enter.



1. Press **▲/▼** button to select the option that you want to adjust in the **Setup** menu, then press **ENTER** or **▶** button to enter.
2. Press **◀/▶** button to adjust or press **▲/▼** button to select.
3. After finishing your adjustment, press **MENU** button to save and return back to the previous menu and press **EXIT** button to exit the entire menu.

### OSD Timer

Press **▲/▼** button to select **OSD Timer**, and then Press **◀/▶** button to select. (Available OSD Timer: 10 S, 20 S, 30S, 40S, 50S, 60S, off), then press **ENTER** button to confirm.

### Cinema

Press **▲/▼** button to select **Cinema**, and then Press **◀/▶** button to select. (Available Cinema: Auto, 4x3, Wide, Super Live), then press **ENTER** button to confirm.

### Blue Screen

Press **▲/▼** button to select **Blue Screen**, then press **◀/▶** to select On or Off. Then press **ENTER** to confirm.

### Sleep Timer

Press **▲/▼** button to select **Sleep Timer**, and then Press **◀/▶** button to select. (Available Sleep Timer: 00:15, 00:30, 01:00, 01:30, 02:00, off), then press **ENTER** button to confirm.

### Location

Press **▲/▼** button to select **Location**, and then Press **◀/▶** button to select Home or Store, then press **ENTER** button to confirm.

# Main Menu Operation

## Quick Setup

Press ▲/▼ button to select **Quick Setup**, and then Press then press **ENTER** button to enter the sub menu, enter the password if locked, and then you can quickly make some basic settings of the TV.

## Reset TV

Press ▲/▼ button to select **Reset TV**, and then press **ENTER** to enter the sub menu, enter the password if locked, and then you can restore factory settings.

## Hotel Mode Settings

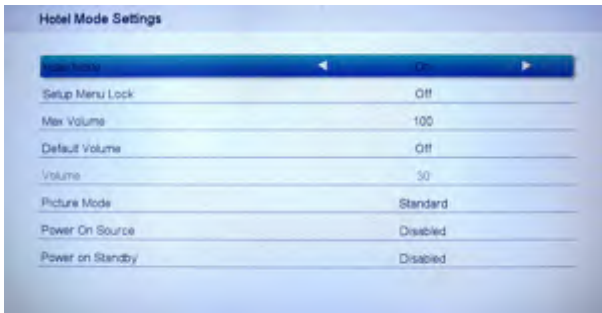

### How to enter and exit the hotel mode menu:

Enter : You can enter the hotel mode menu by the follow steps :

Press password "4588" under the source menu.

Select : use direction key to select the different items.

confirm : Press the key "ENTER" or right direction key to confirm.

# Media Operation

## Multimedia

### MEDIA OPERATION

The picture is for a reference only; the actual item is the standard.

Note: Before operation **MEDIA** menu, Plug in USB device or memory card, then press **SOURCE** button to set the Source to Media.

Press **▲/▼** button to select **MEDIA** in the **Source Menu**, and then press **ENTER** or **▶** to enter. You can also enter the Media by pressing **MEDIA** button on the remote control.

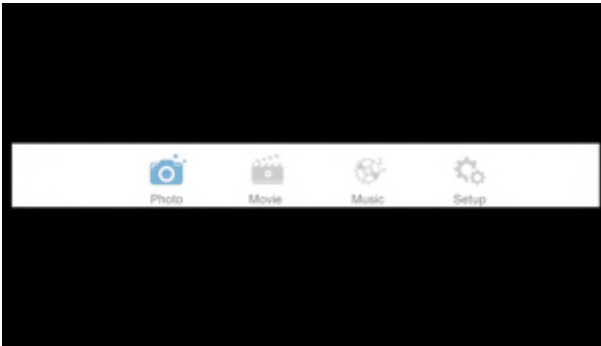

1. Press **▲/▼** button to select the option that you want to adjust in the **Media** menu, then press **ENTER** or **▶** button to enter.
2. Press **◀/▶** button to adjust or press **▲/▼** button to select.
3. After finishing your adjustment, press **MENU** button to save and return back to the previous menu and press **EXIT** button to exit the entire menu.

# Media Operation

## Photo Menu

The picture is for a reference only; the actual item is the standard.

Press **◀/▶** button to select **Music** in the main menu, and then press **ENTER** button to enter.

Press **EXIT** button to return back to the previous menu.



Press **▲/▼** to select the photos, press **ENTER** or **▶ ||** button to view.



You can see the information of the current playing photo after press **INFO** button, then press **▶ ||** button to play or pause, you can see the playing state in the right.

Then press **▲/▼** or **◀/▶** button to rotate the picture.

**Notes:** Other menu and description are the same as that for Movie menu.

# Media Operation

## Movie Menu

The picture is for a reference only; the actual item is the standard.

Press ◀▶ button to select **Movie** in the main menu, then press **ENTER** button to enter.

Press **EXIT** button to return back to the previous menu.

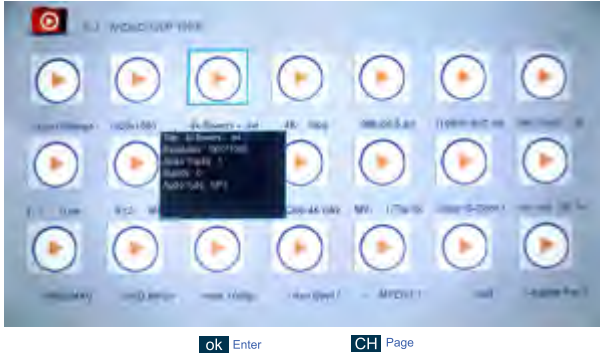

Press ▲/▼ button to select the folder that you want to view.

Press **ENTER** button to select the sub folder.



Press **ENTER** button or ▶|| button to play,

Press ■ button or **EXIT** button to stop playing.

Press the ◀ button to return back to previous page.

You can see the information of the current playing media at the first few second or after press **INFO** button.



# Media Operation

## Music Menu

The picture is for a reference only; the actual item is the standard.

Press ◀/▶ button to select **Music** in the main menu, and then press **ENTER** button to enter.

Press **EXIT** button to return back to the previous menu.

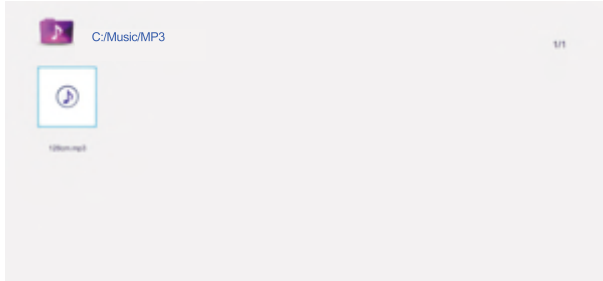

Press ▲/▼ button to select the sonny you want to listen, and then press **ENTER** or ▶ || or ▶ button to play.

Press ◀ button to return back to the previous menu.



You can see the information of the current playing sonny at the left of the menu.

# Media Operation

## Setup Menu

The picture is for a reference only; the actual item is the standard.

Press ◀/▶ button to select **Setup** in the main menu, and then press **ENTER** button to enter.

Press **EXIT** button to return back to the previous menu.

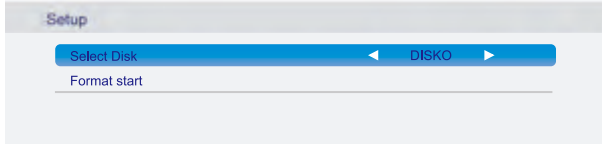

Press ▲/▼ button to select the option, and then Press ◀/▶ button to select it on or off.

# SPECIFICATIONS

## Product Specifications

Model:	NVR-7419-40HD-N
Video:	avi, MPEG
Music:	mp3, AAC
Photo:	jpg , jpeg, bmp, png
Screen resolution:	1920X1080
Working voltage:	100-240V~50/60Hz
Rated power consumption:	75W
Dimensions:	924 X 604 X 200mm

# Troubleshooting

## Identifying Problems

If there are any problems when using the product, please consult the list below. If the list does not solve the problem, call our Customer Service Center immediately.

### TV Problems

The TV can't be turned on.

- Make sure the AC cord is plugged in.
- Check the wall outlet, make sure the AC output works normally and stably.
- Select the Key Lock function in the OPTION Menu and press OK to uncheck the locking status.

### No picture or sound but the TV is on and there is a "No Signal" sign on screen.

- Are you trying to use an input source with no device connected to it? For using other video/audio device, make sure the external device works normally first, then press Source and choose the right input source.
- The signal type option may be set incorrectly.
- The channel may be blank. Try to search the channel again or change another channel.

### The sound is fine, but the picture is poor.

- If you can only get black and white pictures from external device that you've connected to your TV, maybe it is due to the video cables is not connected well, or they are connected wrongly. Check the connection stability first, then check the correctness.
- For AV input, the yellow video cable connects to the yellow Video In jack on the side of your TV. For Component input, the three Y, Pb, Pr video cables (red, blue, and green) should be connect to the corresponding input jacks on the side of your TV.
- Check the antenna connections. Make sure all of the cables are firmly connected to the TV jack on side of your TV.
- Try adjusting the color features to improve.

### There is no sound, but the picture is fine.

- The sound might be muted. Try pressing the MUTE button to restore sound.
- For using AV or Component, remember to connect the device's left and right audio output correctly. The left channel cable is white and the right channel cable is red. Please match the cables and jacks according to their colors.
- The sound settings may not be set correctly.
- If your audio source has only one jack or is a (mono) audio source, make sure you have plugged the connection into the Audio In L jack (white) on the TV.

### The buttons on the side panel don't work.

- Unplug the TV from the AC power for 10 minutes and then plug it back. Turn the TV on and try again.

### The TV turns off unexpectedly.

- The electronic protection circuit may have been activated because of a power surge. Wait 30 seconds and then turn the TV on again. If this happens frequently, the voltage in your house may be abnormal. If the other electronic equipment in your home can't work normally, consult a qualified service personnel.

### The Remote control doesn't work.

- Something might be blocking between the remote control and the remote sensor on the front panel of the TV. Make sure there is a clear path.
- The remote may not be aimed directly at the TV.
- The batteries in the remote may be weak, dead, or installed incorrectly. Put new batteries in the remote.



# Wall Mounting (if available)

Model:	Unit Dimension (unit:mm)	Screws
NVR-7419-40HD-N	VESA 200 X 100	M6 screws, length 16mm, 2pcs M6 screws, length 10mm, 2pcs

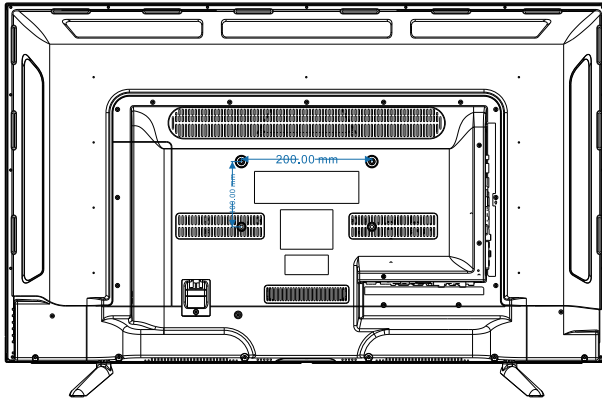

## Note:

A. The wall mount is not contained in the accessories sold with television. We only provide the installing specifications but not the wall mount itself. If you need the mount, please consult with the local dealer for a VESA wall mount.

B. We strongly suggest to set the wall mount with equipments of specification we ordered. If not, inappropriate installing may cause damage to device or people.

## Warnings:

1. Do not set up the wall mount by yourself. Please contact qualified professionals for installation.
2. The TV should not be mounted on walls or surfaces which have an angle more than 10 degrees with vertical direction. Otherwise the TV set may fall.
3. The walls for mounting must have enough strength to hold the whole weight of TV set. For example, concrete wall and brickwork are eligible. Do not place the mount on soft walls such as earth walls and plasterboard.
4. If spare parts of different specifications (such as screws) are used during mounting, consult with qualified professionals to make sure these parts are safe and effective.
5. Before attaching the base to wall, ensure the holes for anchors are in keeping with the installing rules. Otherwise there may exist some potential problems.
6. Do not place any heating source under your television. Or else, it can cause fire.
7. Do not place the TV near anything dripping. Transducers and high voltage wires should be kept far away from the apparatus too. Or else, it may cause creepage, electric shock or bad resonance.
8. Do not place TV in a location where collision or vibration is liable to happen.
9. In order to avoid unexpected falling of the TV set, do not put any strong force on TV or wall mount after installing.
10. Be sure to unplug the TV before installing. Keep anything hard or sharp away from the screen panel to prevent the scuffing.
11. After installing, if there is any need to move the cabinet, please contact the qualified professionals.

The European Directive 2002/96 /EC on Waste Electrical and Electronic Equipment (WEEE) required that old household electrical appliances must not be disposed of in the normal unsorted municipal waste stream. Old appliances must be collected separately in order to optimize the recovery and recycling of the material they contain, and reduce the impact on human health and the environment. The crossed out "wheeled bin" symbol on the product remind you of your obligations that when you dispose of the appliance, it must be separately collected.

Besides that, waste batteries and/or accumulator must be removed prior to delivery of WEEE, through the separated collection channels provided for this purpose (distributors and/or facilities from Local Authorities) In order to fulfill ruling UNE EN-60335, we indicate that if the flexible wire is damaged, it can only be replaced or repaired by a technical service recognized by NEVIR S.A. as per special tooling is required.



# DECLARACIÓN DE CONFORMIDAD

**NEVIR, S.A.** declara bajo su responsabilidad que el aparato indicado cumple los requisitos de las siguientes directivas:

## DIRECTIVA EMC

EN 55032:2015  
EN 55020:2007+A11:2011  
EN 55024:2010+A1:2015  
EN61000-3-2:2014  
EN61000-3-3:2013

## LOW VOLTAGE DIRECTIVA EEC

Product: TELEVISOR DLED 40" FHD (101,6cm) con TDT HD  
Trade Mark:  
Model: D40RWB244-F-TC, NVR-7419-40HD-N  
XXXXXXXX40XXXXXXXXXXXXXX, (Where "X" can be any alphanumeric of a-z, A-Z or 0-9 or blank or-)  
And, in accordance with the following applicable directives:  
2014/35/EU Low Voltage Directive.  
That this product has been assessed against the following applicable standards;EN 60065:2014 Audio, video and similar electronic apparatus – Safety requirements.

Descripciones del aparato: TELEVISOR DLED 40" FHD (101,6cm) con TDT HD  
TDT HD

Modelo NEVIR: **NVR-7419-40HD-N**

Importador: **NEVIR, S.A.**

Dirección del importador: NEVIR, S.A.  
C/ Canteros, 14  
Parque Empresarial Puerta de Madrid  
28830 San Fernando de Henares, Madrid



