

NVR-7417-42HD-N

Televisor LED FHD 42" (106,68 cm) con TDT HD



MANUAL DE USUARIO

Lea este manual con atención y consévelo para futuras referencias

CONTENIDO

1. Instrucciones de seguridad.....	1
2. Accesorios.....	3
3. Controles y conexiones.....	4
3.1 Vista frontal/Vista lateral.....	4
3.2 Instalación de la peana.....	4
3.3 Vista trasera.....	5
3.4 Mando a distancia.....	6
4. Conexiones del sistema.....	9
4.1 Conexión a la fuente de alimentación.....	9
4.2 Ranura de conexión CI.....	10
4.3 Conexión a fuente de señal AV externa.....	10
4.4 Conexión a fuente de señal AV externa (Y/Pb/Pr).....	10
4.5 Conexión a fuente de señal AV externa (SCART).....	10
4.6 Conexión a fuente de señal AV externa (HDMI).....	10
4.7 Conexión a un PC.....	11
4.8 Conexión a entrada de señal de TV.....	11
5. MANEJO DE LA TV Y CONFIGURACION DEL SISTEMA.....	11
5.1 Menú Imagen (Picture Menu).....	13
5.2 Menú Sonido (Sound Menu).....	15
5.3 Aplicaciones.....	17
5.4 Preferencias.....	23
5.5 Configuración.....	25
5.6 Ajustes del Modo HOTEL.....	29
5.7 Cómo utilizar la grabadora.....	31
5.8 Cómo utilizar Time shift.....	36
6. MANEJO DE MEDIOS.....	40
6.1 Fotografías.....	41
6.2 Películas.....	42
6.3 Música.....	44
6.4 Configuración.....	45
7. Especificaciones Técnicas.....	46
8. Tipo de señal admitido.....	46
9. Resolución de problemas.....	47

1.- Instrucciones de seguridad

Bienvenido

¡Enhorabuena! Ahora posee usted uno de los televisores de alta definición de última generación y más avanzados tecnológicamente que existen en el mercado. Para hacer la configuración lo más sencilla posible, nos gustaría familiarizarle con las características y funciones de este producto especial. Por favor, lea este Manual de Instrucciones cuidadosamente en su totalidad y guárdelo en lugar seguro para referencias futuras.

Le agradecemos su esfuerzo y esperamos que disfrute el producto.

	Este símbolo está destinado a alertar al usuario de la presencia de importantes instrucciones de funcionamiento y mantenimiento en la documentación que acompaña al aparato
	Advertencia El rayo con el símbolo de flecha dentro de un triángulo equilátero se utiliza para alertar al usuario de la presencia de voltaje peligroso sin aislar dentro de la apertura del producto que puede ser de suficiente magnitud para <u>representar un riesgo de descarga eléctrica a las personas.</u>

ADVERTENCIA

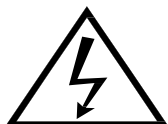

Riesgo de descarga eléctrica

PRECAUCION: PARA REDUCIR EL RIESGO DE DESCARGA ELECTRICA, NO RETIRE LA CUBIERTA (NI EL PANEL POSTERIOR), NO EXISTEN PARTES REEMPLAZABLES POR EL USUARIO. ACUDA A UN SERVICIO DE ASISTENCIA TECNICA CUALIFICADO

ADVERTENCIA

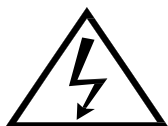

- PARA PREVENIR DAÑOS QUE PUEDAN RESULTAR EN FUEGO O DESCARGA ELECTRICA
- NO EXPONGA EL APARATO A LLUVIA O HUMEDAD
- ¡DESCARGA ELECTRICA! NO ABRIR

AVISO



El dispositivo no debe ser mojado ni salpicado y objetos llenos de líquido, como vasos, no deben ser colocados encima del aparato

Es un producto Clase B. En entornos domésticos puede emitir radiación

Precauciones de Seguridad Importantes

AVISO



Estas instrucciones de mantenimiento son para ser utilizadas únicamente por personal cualificado. Para reducir el riesgo de descarga eléctrica, no lleve a cabo operaciones de mantenimiento distintas de las descritas en estas instrucciones de manejo a no ser que esté cualificado para ello.

La peana está diseñada para ser utilizada únicamente con este televisor. El uso con otros aparatos puede resultar en inestabilidad con riesgo de causar daños.

Sea siempre cuidadoso cuando utilice su aparato de televisión. Para reducir el riesgo de fuego, descargas eléctricas y otros daños, mantenga siempre presentes estas instrucciones cuando instale, utilice y mantenga su televisor.

- Lea estas instrucciones y consérvelas en un lugar seguro.
- Haga caso a los avisos de precaución.
- Siga todas las instrucciones.
- No utilice el aparato cerca del agua.
- No obstruya las rendijas de ventilación.
- Haga la instalación según las instrucciones del fabricante.
- No lo sitúe cerca de fuentes de calor como calefactores, medidores de calor, estufas u otros aparatos (incluidos amplificadores) que produzcan calor.



- No ignore la función de seguridad de la polarización o toma de tierra del tipo de clavija. Una clavija con polarización tiene dos patillas con una más ancha que la otra. Una clavija con toma de tierra tiene dos patillas y una tercera punta de tierra. La patilla más ancha o

la punta de tierra existen para su seguridad. Si su toma de pared no encaja con la clavija suministrada, consulte a un electricista para la sustitución de esa toma.

- Proteja el cable de alimentación de ser pisado o agujereado, especialmente en las clavijas, contenedores de servicio y en el punto dónde sale del televisor.
- Utilice sólo los accesorios suministrados por el fabricante.
- Utilice únicamente los carritos, atriles, soportes, trípodes o mesas especificados por el fabricante o vendidos con el aparato. Cuando utilice un carrito, sea cuidadoso al mover el conjunto carrito+ televisor para evitar daños producidos por una caída.
- Desconecte el aparato de la toma de corriente durante tormentas eléctricas o si no va a ser utilizado durante un largo periodo de tiempo.
- Recorra al servicio oficial para cualquier tarea de reparación o mantenimiento. Este será necesario cuando el televisor sufra daños de cualquier tipo, tales como cable de alimentación o clavija dañados, líquidos derramados sobre el aparato u objetos caídos dentro del mismo, exposición a lluvia o humedad, si no funciona con normalidad o ha sufrido una caída.
- Limpie únicamente con un paño sin pelusa



2.- Accesorios



Manual de Usuario



Mando a Distancia

3.- Controles y conexiones

3.1 Vista frontal/Vista lateral

1. POWER: Enciende o apaga el televisor
2. INPUT: Muestra la lista de fuentes de entrada
3. VOL+: Aumenta el volumen
4. VOL-: Disminuye el volumen
5. CH+: Sintoniza un canal superior
6. CH-: Sintoniza un canal inferior
7. MENU: Muestra el menú principal "en pantalla"

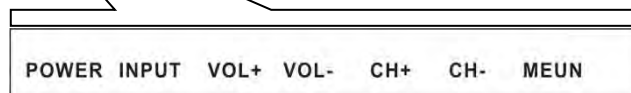
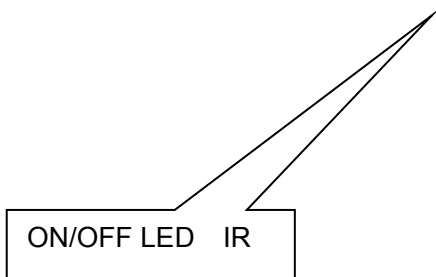

Si el aparato está encendido se indica con un LED VERDE

Si está apagado (en reposo) se indica con un LED ROJO

3.2 Instalación de los soportes de la televisión



3.3 Vista posterior



1. HDMI: Conexión para señal HDMI
2. VGA : Conexión para el conector de salida VGA de un PC
3. PC Audio: Conexión de salida de audio de un PC
4. Y/Pb/Pr: Conexión para la entrada Y/Pb/Pr en modo compuesto
5. ENTRADA AV: Conector para la señal de entrada AV en el modo compuesto
6. Interfaz Común: Utilizado para insertar la tarjeta CI
7. SCART: Conexión SCART (EUROCONECTOR)
8. Entrada Antena: Conexión de antena exterior para recibir programas ATV/TDT
9. Earphone: Conexión para auriculares
10. USB: Puerto USB
11. Coaxial OUT: Salida Coaxial



3.4 Mando a distancia

1. Botón POWER

Pulsar para entrar o salir del modo "Reposo".

2. Botón MUTE

Pulsar para silenciar o activar el sonido.

3. Botones numéricos (0~9)

Pulsar para seleccionar los números.

4. Botón -/--

Pulse este botón para introducir el número de programa para canales con programas múltiples como 2-1, etc.

5. Botón ↶↷

Vuelve al canal anterior.

6. Botón ANGLE

En el modo ATV / DTV (TDT) pulsar para volver a la lista de canales vista

7. Botón SOURCE

Pulsar para entrar al menú de selección de entrada, pulsar los botones de dirección ▲/▼ o pulse el botón SOURCE repetidamente para seleccionar el modo deseado y pulse ENTER para entrar al mismo.

8. Botones de dirección

Pulsar los botones de dirección para seleccionar las opciones del menú o para ajustar

9. Botón ENTER

Presionar para confirmar la selección realizada en el menú correspondiente.

10. Botón MENU

Pulsar para entrar o salir del menú de configuración.

11. Botón SLEEP

Esta función permite ajustar el temporizador de apagado (Sleep Timer). Presione el botón repetidas veces para seleccionar el tiempo deseado o seleccione "Off" para cerrar la función.

12. Botón EXIT

Pulsar para salir de todos los menús en pantalla.

13. Botón VOL+/-

Presionar para aumentar o disminuir el volumen

14. Botón CH+/-

En el modo ATV o DTV (TDT), pulsar para subir o bajar en la selección de canales (digitales o analógicos)

15. Botón AUDIO (Modos TV y TDT)

Presionar para seleccionar el modo Nicam en el modo de TV Analógica

Presionar para seleccionar el idioma deseado en el modo de TV Digital

16. Botón SUBTITLE

En modo DTV (TDT), pulsar para seleccionar idiomas alternativos de los subtítulos durante el visionado/reproducción de un programa de TV Digital. En modo Teletexto presionar para mostrar la página 100.

Nota: Subtítulos y Teletexto estarán disponibles si los ofrece el Proveedor de Servicio.

17. SUBPAGE (Modo Teletexto)

Pulsar para mostrar u ocultar la subpágina.

18. CANCEL (Modo Teletexto)

Pulsar para cancelar la acción.

19. Botón FAV

Muestra los programas favoritos seleccionados.

20. FAV+

Avanza una página en la lista de favoritos.

21. FAV-

Retrocede una página en la lista de favoritos.

22-25. Botones de Color (Reproducción y Teletexto)

26. Botón FREEZE

Pulsar este botón para congelar la imagen de texto analógica en la pantalla.

27. ASPECT (Modo TV)

Cambia el tamaño de la ventana en el modo ATV.

28. Botón TT

Modo Teletexto - Europa

29. Botón INDEX (Modo Teletexto)

Muestra la página índice en modo Teletexto.

30-33. Botones de reproducción



Reproducción rápida hacia atrás.



Reproducción rápida hacia adelante.



Retrocede una pista.



Avanza una pista.

34. Botón EPG

Pulsar para mostrar la Guía de Programación Electrónica en modo TDT.

35. T.SHIFT

Pulsar este botón para iniciar la función Timeshift. Pausa la reproducción cuando Auto Timeshift está activado. Pulsar de nuevo para reanudar la reproducción.

36. ■

Detiene la reproducción y regresa al menú anterior.

37. ►||

Pulsar una vez para pausar, pulsar de nuevo para reanudar.

38. DTV/RADIO

Selecciona el modo TV o Radio alternativamente.

39. Botón MEDIA

Pulsar para seleccionar MEDIA como fuente de entrada.

40. REC.File

Botón "rápido" para seleccionar, ajustar o comprobar los ajustes de grabación.

41. ●

Botón "Grabar".

42. Botón MIX (Modo Teletexto)

TV e imagenes TXT se intercalan.

43. Botón HOLD (Modo Teletexto)

Bloquea o desbloquea la página mostrada en pantalla.

44. Botón INFO

Pulse este botón para que se muestre en pantalla la información sobre el canal que está seleccionado.

45. Botón REPEAT

Repite el archivo que se esté reproduciendo.

46. Botón REVEAL

Muestra u oculta los gráficos y la información textual.

Puesta en marcha del Mando a Distancia

Sitúe el mando en una superficie plana y coloque las baterías suministradas según se muestra a continuación.

1. Empuje suavemente la cubierta posterior del mando para abrir el compartimento de las baterías.



2. Coloque las dos baterías suministradas (tipo AAA 1,5 V) asegurándose de respetar la polaridad indicada en el compartimento.



3. Presione suavemente la tapa para volver a colocarla.



Con una utilización normal, la batería durará unos seis meses. Saque la batería cuando no vaya a utilizar el mando por un largo periodo de tiempo.

La distancia de funcionamiento puede variar dependiendo de las condiciones lumínicas exteriores.



No dirija una fuente intensa de luz directamente al sensor del televisor.

No coloque objetos entre el mando a distancia y el sensor del televisor.

No utilice esta unidad de mando a distancia simultáneamente con el mando a distancia de cualquier otro aparato.

Utilización del mando a distancia

Apunte al frente del televisor con el mando a distancia desde una distancia de hasta 7 m y dentro de un ángulo de unos 60°



4.- Conexiones del Sistema

No conecte el cable de alimentación hasta que el resto de las conexiones hayan sido realizadas.

Asegúrese de seguir el código de colores cuando conecte los cables de audio y video

4.1 Conexión a la fuente de alimentación

1. Conecte el cable de alimentación según se indica.

2. Presione el botón POWER de su TV para conectar el aparato. El indicador del panel frontal se encenderá en VERDE.

4.2 Ranura Interfaz Común

Algunos servicios de "Pago por Visión" (Pay per View, PPV) necesitan una tarjeta inteligente que se inserta en el televisor. Si usted se suscribe a uno de estos servicios, el proveedor del servicio le entregará una tarjeta inteligente CAM. Esta debe ser introducida en la Ranura Interfaz Común.

4.3 Conexión a una fuente de señal AV Externa

Utilice los cables de audio y video* para conectar las entradas en el panel posterior de la unidad a la fuente de señal AV externa.

Conecte la unidad y la fuente de señal AV externa a los conectores respectivos con el cable S-Video.

Asegúrese de que sigue el código de color cuando conecte los cables de audio y video.

Después de conectarlos, encienda la unidad y la fuente de señal AV externa. Presione SOURCE y utilice los botones de dirección para seleccionar el modo AV y después presione ENTER para confirmar.

Las conexiones de entrada L/R (izquierda/derecha) pueden ser utilizadas en los dos modos Compuestos

****Cables de audio y video no incluidos***

4.4 Conexión a una fuente de señal AV Externa (Y/Pb/Pr)

Utilice los cables de audio y video* para conectar los conectores de entrada Y/Pb/Pr del panel posterior a la fuente de señal AV externa.

Después de la conexión, encienda la unidad y la fuente de señal AV externa. Presione SOURCE y utilice los botones de dirección para seleccionar el modo YPbPr y después presione ENTER para confirmar.

****Cables de audio y video no incluidos***

4.5 Conexión a una fuente de señal AV externa (SCART)

Utilice el cable de conexión SCART* para conectar el conector de entrada SCART del panel posterior a la fuente de señal AV externa.

Después de la conexión, encienda la unidad y la fuente de señal AV externa. Presione SOURCE y utilice los botones de dirección para seleccionar el modo SCART y después presione ENTER para confirmar.

****Cable euroconector no incluido***

4.6 Conexión a una fuente de señal AV externa (HDMI)

Fíjese en la ilustración para conectar una fuente de señal HDMI al conector HDMI en el panel posterior de la unidad.

Después de la conexión, encienda la unidad y la fuente de señal AV externa y utilice SOURCE y los botones de dirección para seleccionar el modo HDMI. Después presione ENTER para confirmar.

La conexión HDMI proporciona ambas señales de audio y video y normalmente la calidad de imagen es superior a la de los modos COMPUESTOS.

***Cable HDMI no incluido**

4.7 Conexión a un PC

La unidad puede ser conectada a un PC (ordenador personal) mediante el cable VGA*. Siga la ilustración para realizar esta conexión:

1. Conecte un extremo del cable VGA al conector de entrada VGA del panel posterior de la unidad y el otro extremo al PC.
2. Conecte un extremo del cable de audio al conector de audio PC en el panel posterior y el otro extremo al conector de salida de audio del PC.

Después de la conexión, encienda la unidad y la fuente de señal AV externa y utilice SOURCE y los botones de dirección para seleccionar el modo VGA. Después presione ENTER para confirmar.

***Cables VGA no incluido**

4.8 Conexión a la entrada de señal de TV

Conecte el cable de señal de TV (el cable de antena por ejemplo) al conector de entrada de antena del panel posterior para poder recibir programas de televisión.

Después de la conexión encienda el televisor. Después presione SOURCE para seleccionar el modo ATV o DTV y elija el canal deseado.

5. MANEJO DE LA TELEVISION Y CONFIGURACION DEL SISTEMA

SELECCIONE LA FUENTE DE ENTRADA

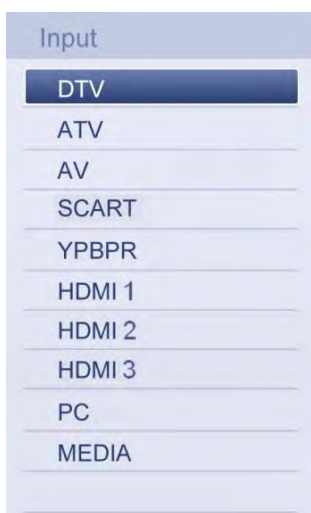

Presione el botón SOURCE para mostrar la lista de fuentes de entrada.

Presione el botón ▲/▼ para seleccionar la fuente de entrada que desee visualizar.

Presione el botón ENTER para confirmar la fuente seleccionada.



- Presione el botón MENU para mostrar el MENU PRINCIPAL en pantalla (MAIN OSD MENU)
- Presione el botón ▲/▼ para seleccionar el MENU que deseé.
- Presione el botón ENTER o el botón ► para entrar al submenú, y presione el botón ◀ para volver al menú anterior.

- Presione el botón ▲/▼ para seleccionar la opción y después presione ENTER o el botón ► para entrar al submenú, presione el botón ◀/▶ para ajustar el valor o presione el botón ▲/▼ para seleccionar en el submenú.
- Puede presionar el botón MENU para guardar y volver al menú anterior, y presionar el botón EXIT para salir completamente del menú.

Presione el botón INFO del mando a distancia para mostrar la información de la programación.

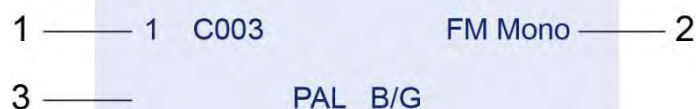

1. Número de programa actual
2. El sistema de sonido del canal actual puede ser cambiado en el Menú "Búsqueda Analógica Manual" (Analog Manual Search)
3. Modo NICAM del programa actual

5.1 Menú IMAGEN (Picture)

La ilustración es sólo como referencia, la imagen real es la standard

Presione el botón TV MENU para mostrar el menú principal.

Presione el botón ▲/▼ para seleccionar IMAGEN (Picture) en el menú principal, y después el botón ENTER para seleccionar



1. Presione el botón ▲/▼ para seleccionar la opción que desee ajustar en el menú IMAGEN. Después presione el botón ENTER o el botón ► para acceder.
2. Presione el botón ◀/▶ para ajustar o el botón ▲/▼ para seleccionar. Y presione ENTER para seleccionar el submenú.
3. Cuando finalice los ajustes, presione MENU para guardar y volver al menú anterior, y después el botón EXIT para salir completamente del menú de ajustes.

5.1.1 Modo Imagen (Picture)

Utilice le botón ▲/▼ para seleccionar el modo Imagen, después presione ENTER para entrar y el botón ◀/▶ para seleccionar (Modos de Imagen disponibles: Usuario, Dinámico, Standard, Suave).

Solo puede cambiar los ajustes de brillo, contraste, nitidez, color cuando la imagen esta en modo User.

CONSEJO: Puede presionar el botón P-MODE del mando a distancia repetidas veces para cambiar directamente el modo de imagen.



5.1.2 Contraste (Contrast)

Presione el botón ▲/▼ para seleccionar Contraste, después presione ENTER y ◀/▶ para ajustar. Después presione MENU para volver al menú anterior directamente.

5.1.3 Brillo (Brightness)

Presione el botón ▲/▼ para seleccionar Brillo, después presione ENTER y ◀/▶ para ajustar. Después presione MENU para volver al menú anterior directamente.

5.1.4 Color (Colour)

Presione el botón ▲/▼ para seleccionar Color, después presione ENTER y ◀/▶ para ajustar. Después presione MENU para volver al menú anterior directamente.

5.1.5 Tono (Tint)

Presione el botón ▲/▼ para seleccionar Tono, después presione ENTER y ◀/▶ para ajustar. Después presione MENU para volver al menú anterior directamente.

5.1.6 Nitidez (Sharpness)

Presione el botón ▲/▼ para seleccionar Nitidez, después presione ENTER y ◀/▶ para ajustar. Después presione MENU para volver al menú anterior directamente.

5.1.7 Potenciador de Contraste (Contrast Booster)

Presione el botón ▲/▼ para seleccionar Potenciador de Contraste, después presione ENTER y ◀/▶ para ajustar. Después presione MENU para volver al menú anterior directamente.

5.1.8 Temperatura de Color (Colour Temperature)

Presione el botón ▲/▼ para seleccionar Temperatura de Color, después presione ENTER y ◀/▶ para ajustar. Después presione MENU para volver al menú anterior directamente.

5.1.9 DNR

Presione el botón ▲/▼ para seleccionar DNR, después presione ENTER y ◀/▶ para ajustar. Después presione MENU para volver al menú anterior directamente.

5.1.10 Restaurar (Reset)

Presione el botón ▲/▼ para seleccionar Restaurar, después presione ENTER para confirmar y después seleccione **OK** para restaurar el valor.

5.2 Menu SONIDO (Sound)

La ilustración es sólo como referencia, la imagen real es la standard

Presione el botón MENU para mostrar el menú principal.

Presione el botón ▲/▼ para seleccionar SONIDO (Sound) en el menú principal, y después el botón ENTER o el botón ▶ para seleccionar.



1. Presione el botón ▲/▼ para seleccionar la opción deseada en el menú de Sonido y después presione el botón ENTER para confirmar.
2. Presione el botón ◀/▶ para ajustar o el botón ▲/▼ para seleccionar, y después el botón ENTER para seleccionar el submenú.
3. Después de finalizar los ajustes, presione el botón MENU para guardar y volver al menú anterior, o utilice el botón EXIT para salir completamente del menú.

5.2.1 Modo de Sonido (Sound mode)

Presione el botón ▲/▼ para seleccionar Modo de Sonido y después presione el botón ENTER para entrar. Después el botón ◀/▶ para seleccionar (Modos de sonido disponibles: Usuario, Standard, Música, Película).

Puede cambiar el valor de los graves, los agudos, el balance y la ecualización, cuando el sonido está en modo Usuario.

CONSEJO: Puede presionar el botón S-MODE del mando a distancia para cambiar directamente el modo de sonido.



5.2.2 Bajos (Bass)

Presione el botón ▲/▼ para seleccionar Bajos, después presione ENTER o el botón ▶ para confirmar y presione el botón ◀/▶ para ajustar. Solo puede ser ajustado en el modo "Usuario". Después presione el botón MENU para volver al menú anterior directamente.

5.2.3 Agudos (Treble)

Presione el botón ▲/▼ para seleccionar Agudos, después presione ENTER o el botón ▶ para confirmar y presione el botón ◀/▶ para ajustar. Solo puede ser ajustado en el modo "Usuario". Después presione el botón MENU para volver al menú anterior directamente.

5.2.4 Balance

Presione el botón ▲/▼ para seleccionar Balance, después presione ENTER y el botón ◀/▶ para ajustar. Después presione el botón MENU para volver al menú anterior directamente.

5.2.5 Modo Envolverte (Surround)

Presione el botón ▲/▼ para seleccionar Modo Envolverte, después presione ENTER y el botón ◀/▶ para seleccionar Apagado o Encendido (On/Off)

5.2.6 AVL

Presione el botón ▲/▼ para seleccionar AVL, después presione ENTER y el botón ◀/▶ para seleccionar Apagado o Encendido (On/Off)

5.2.7 Salida de Sonido Digital (Digital Audio Output)

Presione el botón ▲/▼ para seleccionar Salida de Sonido Digital, después presione ENTER y el botón ◀/▶ para seleccionar (Opciones: Apagado, PCM, AUTO)

Después presione el botón ENTER o el botón ▶ y a continuación el botón ◀/▶ para ajustar, después presione el botón MENU para volver al menú anterior directamente.

5.2.8 Restaurar (Reset)

Presione el botón ▲/▼ para seleccionar Restaurar, después presione ENTER para entrar al menú Restaurar.

5.3 APLICACIONES

La ilustración es sólo como referencia, la imagen real es la standard

Presione el botón MENU para mostrar el menú principal.

Presione el botón ▲/▼ para seleccionar Aplicaciones en el menú principal y después presione ENTER para entrar.

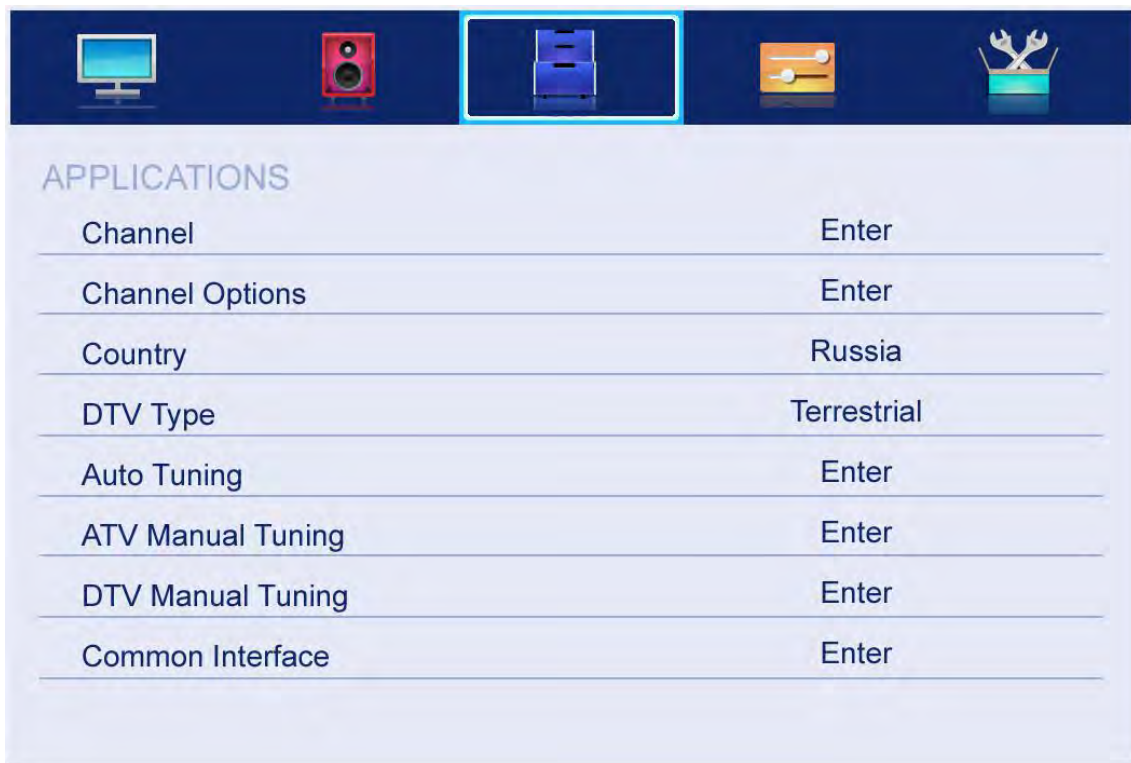

1. Presione el botón ▲/▼ para seleccionar la opción que quiera ajustar en el menú de Aplicaciones y después presione ENTER para entrar.
2. Presione el botón ◀/▶ para seleccionar y después el botón ENTER para seleccionar el submenú correspondiente.
3. Después de finalizar sus ajustes, presione el botón MENU para grabar y volver al menú anterior, o EXIT para salir del todo del menú de ajustes.

5.3.1 Canal (Channel)

Pulse el botón ▲/▼ para seleccionar Canal y después presione el botón ENTER para reproducir el canal seleccionado. El menú mostrará esto:

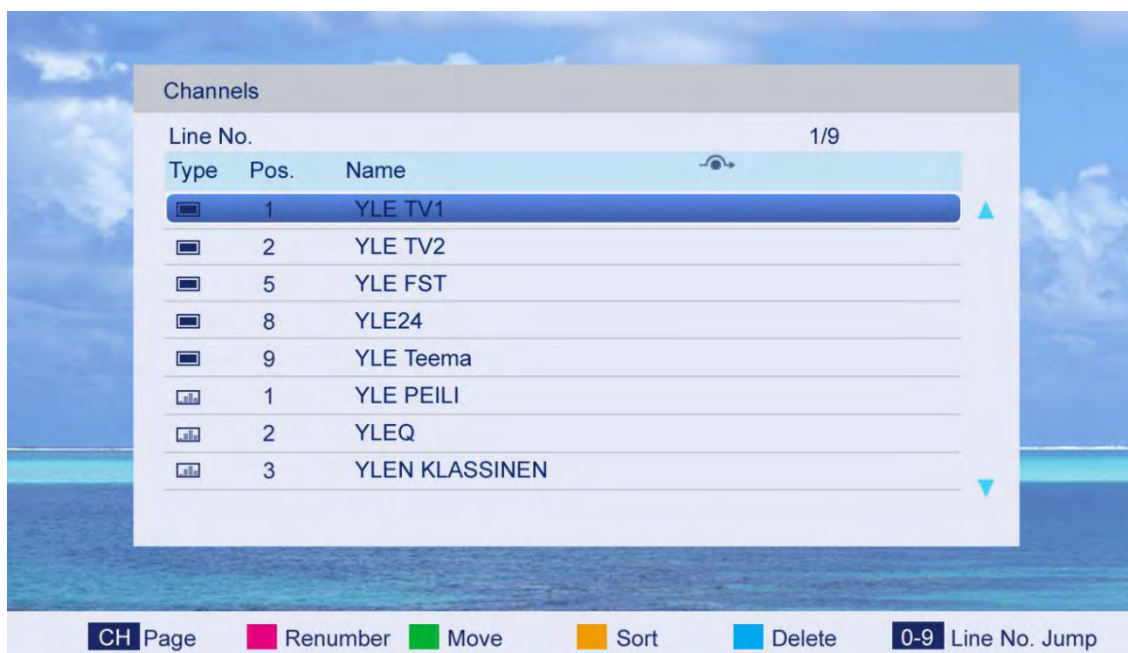

Funciones:

Botón CH: Presione CH+ o CH- para avanzar o retroceder una página.

Botón ROJO: Presione este botón para modificar el número de canal.

Botón VERDE: Presione este botón para mover el canal.

Botón AMARILLO: Presione este botón para restaurar el canal por defecto.

Botón AZUL: presione este botón para borrar el canal seleccionado.

Botones 0-9: Presione estos botones para introducir el número de canal deseado e ir a él directamente.

5.3.2 Opciones de Canal (Channel Options)

Presione el botón ▲/▼ para seleccionar Opciones de Canal y luego presione el botón ENTER para mostrar el menú de la lista de canales. La pantalla aparecerá así:



Funciones:

Botón CH: Presione CH+ o CH- para avanzar o retroceder una página.

Botón ROJO: Presione este botón para definir los canales favoritos.

Botón VERDE: Presione este botón para bloquear el canal.

Botón AMARILLO: Presione este botón para omitir un canal. Si el canal ya está omitido, al presionar este botón se cancela la omisión.

5.3.3 País (Country)

Presione el botón ▲/▼ para seleccionar País y después presione el botón ◀/▶ para seleccionar el área apropiada.

5.3.4 Tipo DTV (TDT)

Presione el botón ▲/▼ para seleccionar Tipo TDT y después presione el botón ◀/▶ para seleccionar.

(Opciones disponibles: Cable, Terrestre)

5.3.5 Sintonización Automática (Auto Tunning)

Presione el botón ▲/▼ para seleccionar Sintonización Automática y después presione el botón ENTER para entrar (Cuando el bloqueo del sistema esté activado, al ser solicitado el código PIN utilice el código

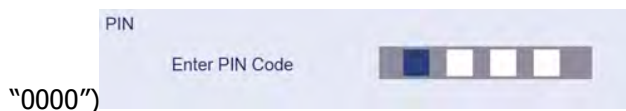

“0000”)

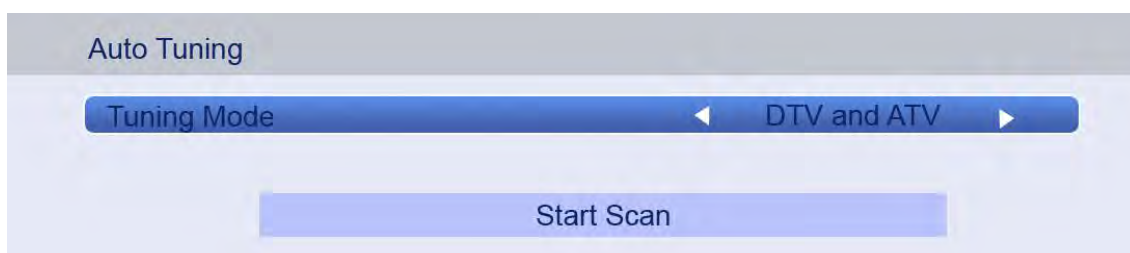

Seleccionar para abrir la página de búsqueda automática y después presione el botón ENTER para comenzar la sintonización.

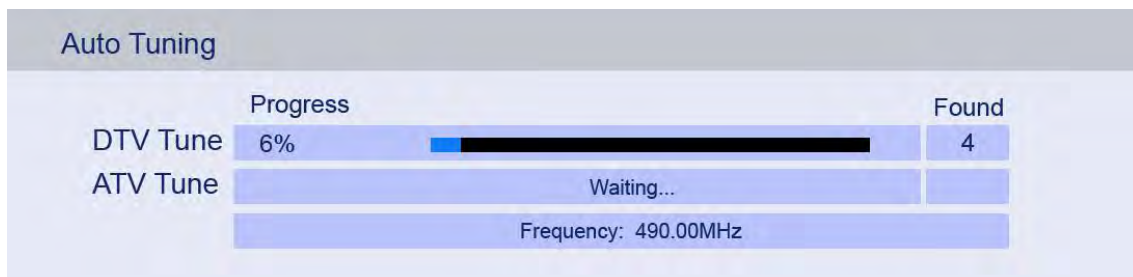

5.3.6 Sintonización Manual ATV

Presione el botón ▲/▼ para seleccionar Sintonía Manual ATV y después presione el botón ENTER para comenzar la búsqueda.

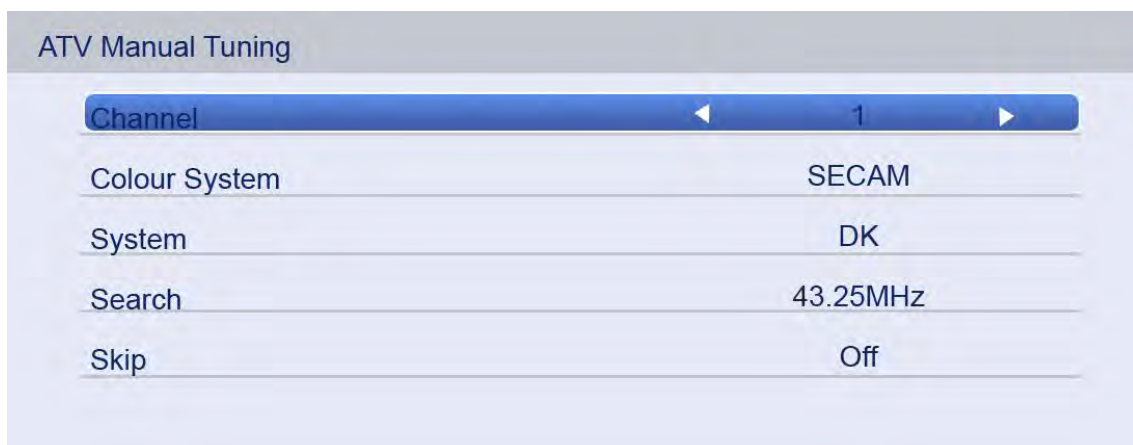

5.3.7 Sintonización Manual DTV (TDT)

Presione el botón ▲/▼ para seleccionar Sintonía Manual TDT y después presione el botón ENTER para comenzar la búsqueda.



5.3.8 Interfaz Común

Presione el botón ▲/▼ para seleccionar Interfaz Común y después presione el botón ENTER para mostrar la información de la ranura CI.

5.3.9 Ajustes TDT (DTV Settings)

Presione el botón ▲/▼ para Ajustes TDT y después presione el botón ENTER para entrar al submenú

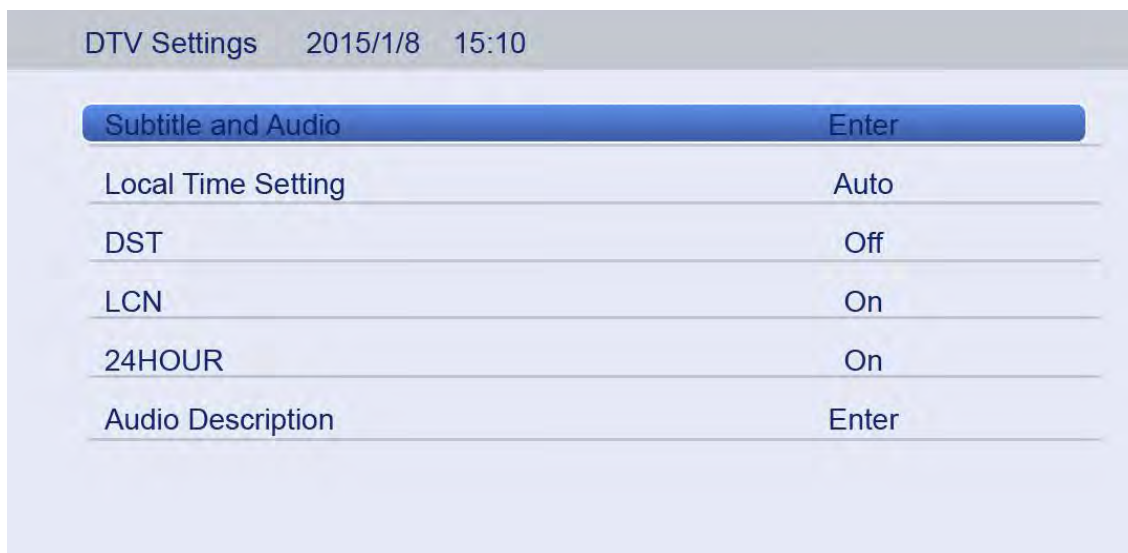

El usuario puede seleccionar los subtítulos y el audio, los ajustes de reloj locales, DST, LCN, 12/24 horas y la descripción de audio en estas opciones.

5.3.10 Temporizadores de programación (Programmer Timers)

Presione el botón ▲/▼ para seleccionar Temporizadores de programación y después presione el botón ENTER para mostrar el submenú. Después presione ENTER de nuevo para fijar una hora de comienzo. Es como sigue:

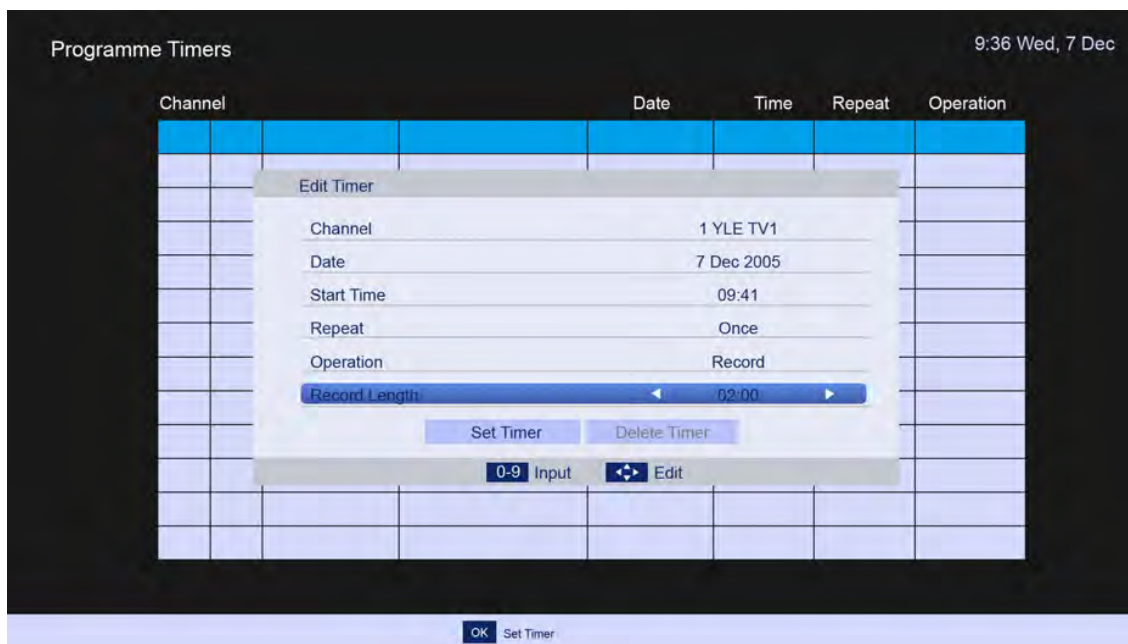

Presionando las teclas numéricas y de dirección en este menú el usuario puede seleccionar el canal, la fecha, la hora de comienzo, repeticiones, operaciones y duración de la grabación.

Cuando se aproxima la hora de comienzo, en la pantalla aparecerá un contador para recordárselo al usuario.



5.3.11 Guía (Guide)

Presione el botón ▲/▼ para seleccionar Guía y después presione ENTER para mostrar la lista de la guía de programación electrónica (EPG) de la siguiente manera:

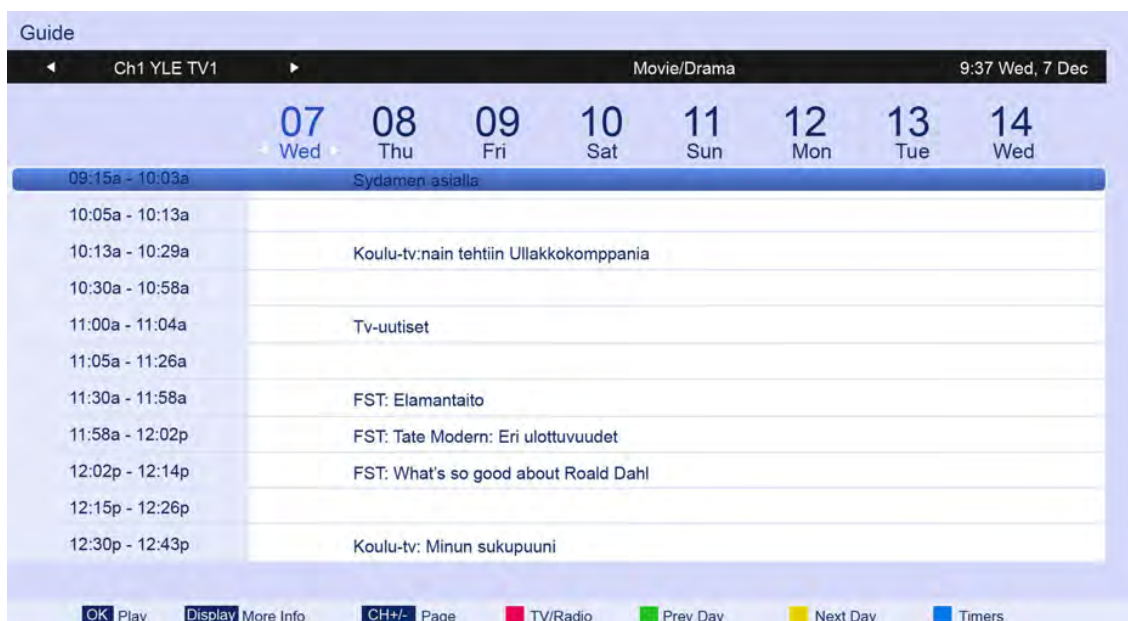

También puede presionar el botón EPG del mando a distancia para que se muestre esta misma lista.

5.4 PREFERENCIAS

La ilustración es sólo como referencia, la imagen real es la standard

Presione el botón MENU para mostrar el menú principal.

Presione el botón ▲/▼ para seleccionar PREFERENCIAS en el menú principal y después presione ENTER o ► para entrar.



1. Presione el botón ▲/▼ para seleccionar la opción que desee ajustar en el menú PREFERENCIAS y después presione ENTER para entrar.
2. Presione el botón ◀/▶ para ajustar o el botón ▲/▼ para seleccionar.
3. Después de finalizar sus ajustes, presione el botón MENU para grabar y volver al menú anterior, o EXIT para salir del todo del menú de ajustes.

5.4.1 Idioma del menú (Menu Language)

Presione el botón ▲/▼ para seleccionar Idioma del menú, después presione ENTER o el botón ▶ para entrar al submenú, después presione el botón ▲/▼ para seleccionar y después presione ENTER o el botón ▶ para confirmar.

5.4.2 Idioma del Teletexto (Teletext Language)

Presione el botón ▲/▼ para seleccionar Idioma del Teletexto, después presione ENTER o el botón ▶ para entrar al submenú, después presione el botón ▲/▼ para seleccionar y después presione ENTER o el botón ▶ para confirmar.

5.4.3 Tecla de bloqueo (Key Lock)

Presione el botón ▲/▼ para seleccionar Tecla de Bloqueo, después presione ENTER para entrar y el botón ◀/▶ para seleccionar Apagado/Encendido (ON/OFF)

5.4.4 Ajustes de PC (PC Settings)

Presione el botón ▲/▼ para seleccionar Ajustes de PC, después presione ENTER para entrar al submenú. Después presione el botón ▶ para entrar y finalmente presione ENTER o el botón ▶ para confirmar (cuando el PC está encendido y conectado al TV).

5.4.5 Ajustes del PIN (PIN Setting)

Presione el botón ▲/▼ para seleccionar Ajustes del PIN, después presione ENTER para entrar al submenú con la contraseña "0000".

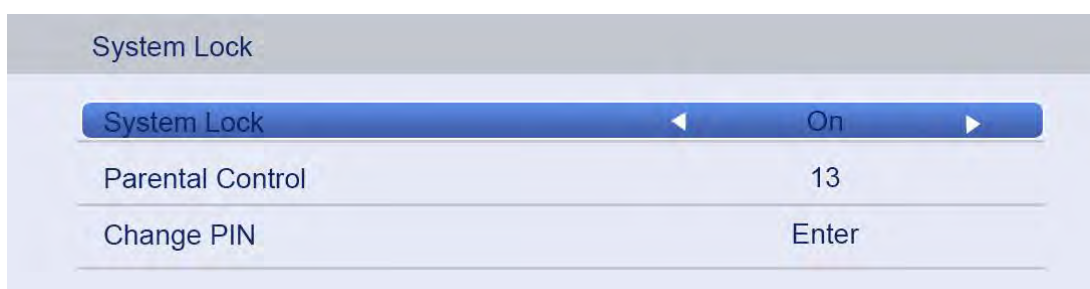

5.4.5.1 Bloqueo del Sistema (System Lock)

Presione el botón ▲/▼ para seleccionar Bloqueo de Sistema, después presione ◀/▶ para seleccionar Apagado o Encendido (ON/OFF)

5.4.5.2 Cambiar el PIN (Change PIN)

Presione el botón ▲/▼ para seleccionar Cambiar Código PIN, después presione ENTER para entrar y el menú de Cambio de Código PIN aparecerá como sigue:

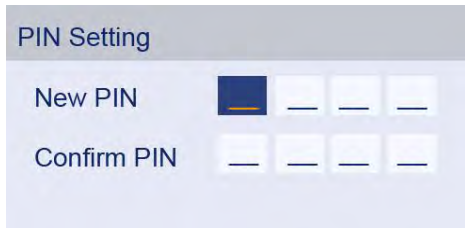

Introduzca la antigua contraseña en "Old Password" (si la contraseña antigua es incorrecta no se permitirá la modificación).

Introduzca la nueva contraseña en "New Password".

Introduzca otra vez la nueva contraseña en "Confirm New Password". Si la nueva contraseña coincide con la nueva contraseña confirmada, el menú con la actualización correcta aparecerá por unos segundos. En otro caso, el menú mostrará las discrepancias.

5.4.6 Control Parental (Parental Control)

Presione el botón ▲/▼ para seleccionar Control Parental, después presione ENTER o el botón ► para entrar al submenú. Después presione el botón ▲/▼ para seleccionar el Nivel (Rate, desde 4 a 18 o Ninguno –None-). Después presione ENTER o el botón ► para confirmar.

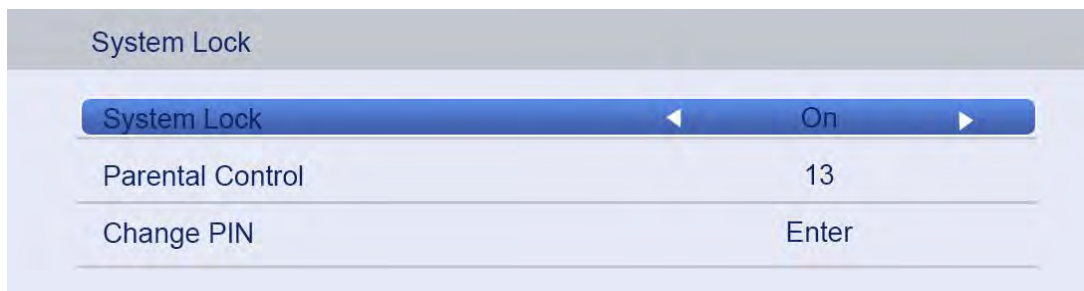

5.4.7 Desconexión automática (Auto Power Down)

Presione el botón ▲/▼ para seleccionar Desconexión automática y después presione ◀/▶ para seleccionar Desconectado/ 1 hora/ 2 horas/ 4 horas.

5.5 AJUSTES

La ilustración es sólo como referencia, la imagen real es la standard

Presione el botón MENU para mostrar el menú principal.

Presione el botón ▲/▼ para seleccionar AJUSTES en el menú principal y después presione ENTER para entrar.

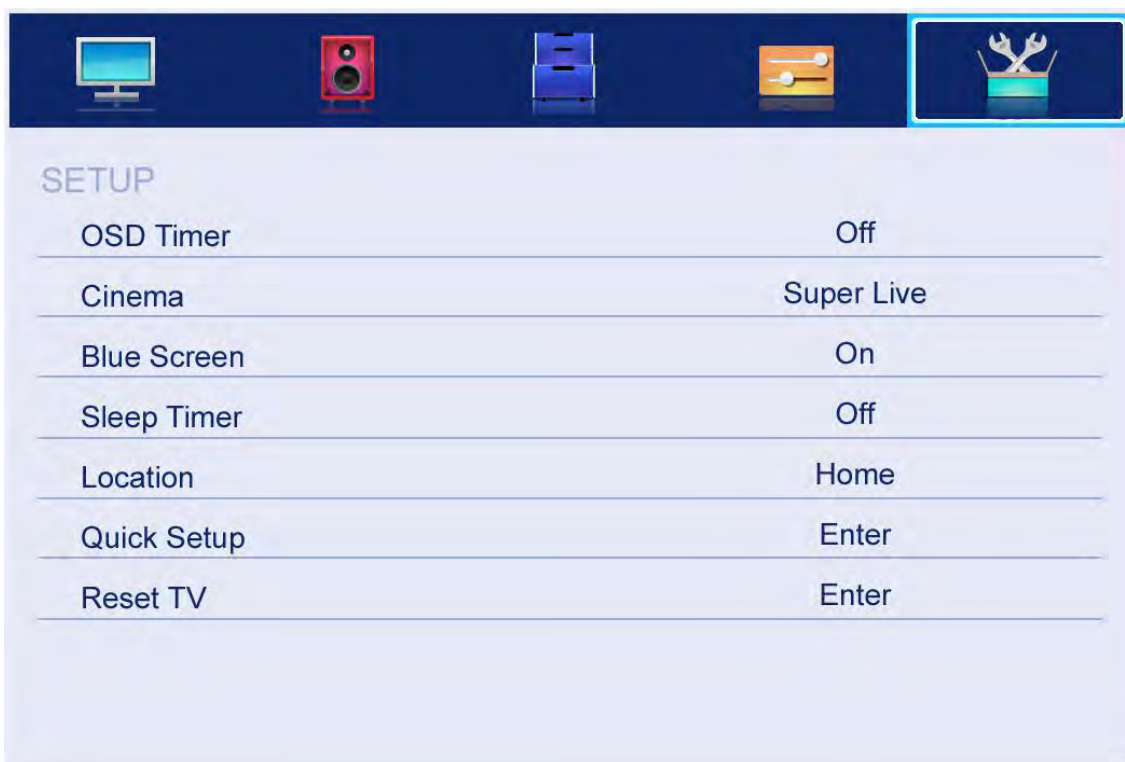

1. Presione el botón ▲/▼ para seleccionar la opción que desee ajustar en el menú AJUSTES y después presione ENTER o el botón ► para entrar.
2. Presione el botón ◀/▶ para ajustar o el botón ▲/▼ para seleccionar.
3. Después de finalizar sus ajustes, presione el botón MENU para grabar y volver al menú anterior, o EXIT para salir del todo del menú de ajustes.

5.5.1 Temporizador OSD (OSD Timer)

Presione el botón ▲/▼ para seleccionar Temporizador OSD y después presione el botón ◀/▶ para fijar el tiempo (Temporizaciones disponibles: 10 S, 20 S, 30 S, 40 S, 50 S, 60 S, Desconectado). Después presione el botón ENTER para confirmar.

5.5.2 Cine (Cinema)

Presione el botón ▲/▼ para seleccionar Cine y después presione el botón ◀/▶ para seleccionar (Opciones disponibles: Auto, 4x3, Ancho, Super Live), después presione ENTER para confirmar.

5.5.3 Pantalla Azul (Blue Screen)

Presione el botón ▲/▼ para seleccionar Pantalla Azul y después presione el botón ◀/▶ para seleccionar Apagado/Encendido (On/Off). Después presione ENTER para confirmar.

5.5.4 Apagado diferido (Sleep Timer)

Presione el botón ▲/▼ para seleccionar Apagado diferido y después presione el botón ◀/▶ para seleccionar (Intervalos disponibles: 00:15, 00:30, 01:00, 01:30, 02:00, 03:00, Apagado). Después presione ENTER para confirmar.

5.5.5 Ubicación (Location)

Presione el botón ▲/▼ para seleccionar Apagado diferido y después presione el botón ◀/▶ para seleccionar Hogar o Tienda (Home o Store), entonces presione el botón ENTER para confirmar.

5.5.6 Ajuste rápido (Quick Setup)

Presione el botón ▲/▼ para seleccionar Ajuste rápido, después presione ENTER para entrar al submenú, introduzca la contraseña si estuviese bloqueado, y después usted podrá realizar algunos ajustes básicos del televisor de la manera siguiente:

5.5.6.1 Idioma (Language)

El usuario puede presionar el botón ◀/▶ para seleccionar el idioma de los programas de televisión.



Después presione ENTER para pasar a la siguiente página.

5.5.6.2 País (Country)

El usuario puede utilizar el botón ◀/▶ para seleccionar el país deseado.



Después presione ENTER para pasar a la siguiente página.

5.5.6.3 Tipo TDT (DTV Type)

El usuario puede utilizar el botón ◀/▶ para seleccionar el tipo de TDT (Cable o Terrestre)



Después presione ENTER para pasar a la siguiente página.

5.5.6.4 Ajustes de idioma de Subtítulos y de Audio (Subtitle and Audio Language Settings)

Presione el botón ▲/▼ para seleccionar el ítem y después presione el botón ◀/▶ para seleccionar la opción deseada.

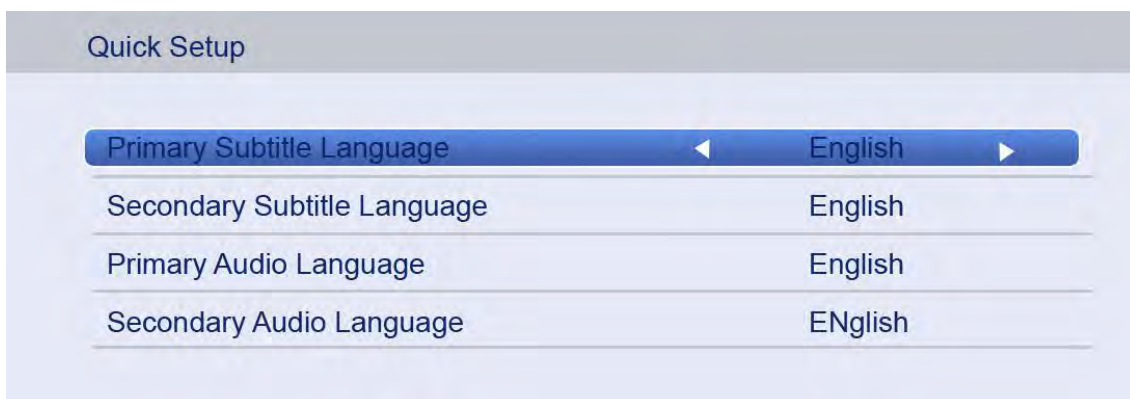

El usuario puede seleccionar el idioma primario y secundario de los subtítulos y del audio con estas opciones.

Después presione ENTER para pasar a la siguiente página.

5.5.6.5 Sintonía Automática (Auto Tuning)



Presione el botón ▲/▼ para seleccionar el ítem y después presione el botón ◀/▶ para seleccionar la opción deseada.

Modo de Sintonización (Tuning Mode)

El usuario puede presionar el botón ◀/▶ para seleccionar el modo de sintonización: TDT /ATV / TDT y ATV.

Tipo de Exploración (Scan Type)

El usuario puede utilizar el botón ◀/▶ para seleccionar el tipo de exploración: Barrido Completo/Búsqueda de Red (Full Scan/Network Search)

Identificador de red (Network ID)

Esta opción sólo está disponible si está activada la búsqueda de red.

El usuario puede utilizar las teclas numéricas para especificar el identificador de red o buscar automáticamente direcciones de identificador.

Frecuencia (Frequency)

Esta opción sólo está disponible si está activada la búsqueda de red.

El usuario puede utilizar las teclas numéricas para especificar la frecuencia o buscar frecuencias automáticamente.

Modulación (Modulation)

El usuario puede presionar el botón ◀/▶ para seleccionar la modulación: 16QAM/ 32QAM/ 64QAM/ 128QAM/ 256QAM.

Tasa de Datos (Emisión por satélite)

El usuario puede utilizar las teclas numéricas para especificar la Tasa de Datos o buscarla automáticamente.

Cuando los ajustes anteriores están realizados, el usuario puede iniciar la búsqueda de canales.

5.5.7 Restaurar TV (Restore TV)

Pulse el botón ▲/▼ para seleccionar Reset TV y después presione ENTER para acceder al submenú. Si está bloqueado introduzca el código "0000" y después podrá restaurar el televisor con los ajustes de

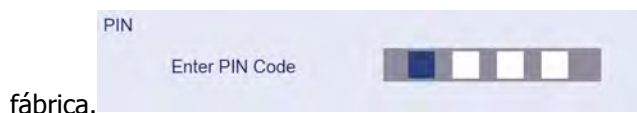

fábrica.

5.6 AJUSTES DEL MODO HOTEL

Hotel Mode Settings	
Hotel Mode	Off
Setup Menu Lock	Off
Max Volume	100
Default Volume	Off
Volume	30
Picture Mode	Standard
Power on Source	Disabled
Power on Standby	Disabled

1. Cómo entrar o salir del Menú del Modo Hotel

- Entrar: Puede entrar en el menú del Modo Hotel siguiendo los siguientes pasos: Tecleé la contraseña "4588" en el menú de origen.
- Seleccionar: Utilizar las teclas de dirección para seleccionar los diferentes ítems.
- Confirmar: Presione la tecla "ENTER" o la flecha de dirección derecha para confirmar.

2. Descripción de funciones del Modo Hotel

Función	Valor	Por defecto	Notas						
Modo Hotel	(OFF/ON)	OFF	Si se cambia a "On" activa el Modo Hotel y las funciones de esta lista serán activadas o se podrán ajustar.						
Menu Configuración Bloqueado	(OFF/ON)	OFF	Si se cambia a "On", el botón del menu principal está bloqueado y entonces el menú OSD no esá activo. Si se pone en "Off" el menu principal está operativo. Valor por defecto "Off"						
Volumen Máximo	(0 ~ 100)	100	Para fijar el máximo volumen de salida, entre 0 y 100. Cuando ajustas el volumen, el máximo no puede exceder el valor de este ajuste. Por defecto es 100						
Volumen por defecto	(OFF/ON)	OFF	Para activar/desactivar el volumen por defecto. Si selecciona "On" pude ajustar el volumen por defecto en el ítem siguiente. Si selecciona "Off" no podrá ajustar el valor del volumen por defecto.						
Volumen	(0 ~ 100)	30	Para seleccionar el valor del volumen por defecto cuando "Volumen por defecto" está activado. El televisor ajustará el volume al valor por defecto al ser encendido.						
Modo de Imagen	<table border="1"> <tr><td>OFF</td></tr> <tr><td>Standard</td></tr> <tr><td>Película</td></tr> <tr><td>Suave</td></tr> <tr><td>Usuario</td></tr> <tr><td>Dinámico</td></tr> </table>	OFF	Standard	Película	Suave	Usuario	Dinámico	OFF	Para seleccionar el modo de imagen por defecto. Cuando este ítem se ajusta a "Off" guardará el ajuste de usuario.
OFF									
Standard									
Película									
Suave									
Usuario									
Dinámico									
Fuente al encender el TV	Desactivado/Cualquiera de las	Desactivado	Para establecer la Fuente por defecto al encender el TV. Si está desactivado, utilizará la Fuente definida por						

	fuentes		el usuario.
En espera al encender	(Activado/Desactivado)	Desactivado	Para ajustar el modo de encendido. Si está desactivado, el TV se encenderá automáticamente al conectarlo a la toma de AC. Si está activado, el TV entrará automáticamente en el modo "En espera" al conectarlo. Puede encenderlo con el mando a distancia. Valor por defecto "Desactivado"

5.7 COMO UTILIZAR LA GRABADORA

La unidad soporta dos tipos de grabación:

- a. Grabación directa
- b. Grabación programada

Grabación Directa

1.- En modo TDT puede comenzar a grabar presionando la tecla "REC" mientras está reproduciendo un programa. Antes de esto, debe asegurarse de que el dispositivo de almacenamiento externo está conectado al puerto USB y que está detectado e inicializado.

Si pulsa "REC" cuando no hay ningún dispositivo conectado aparecerá la ventana siguiente:

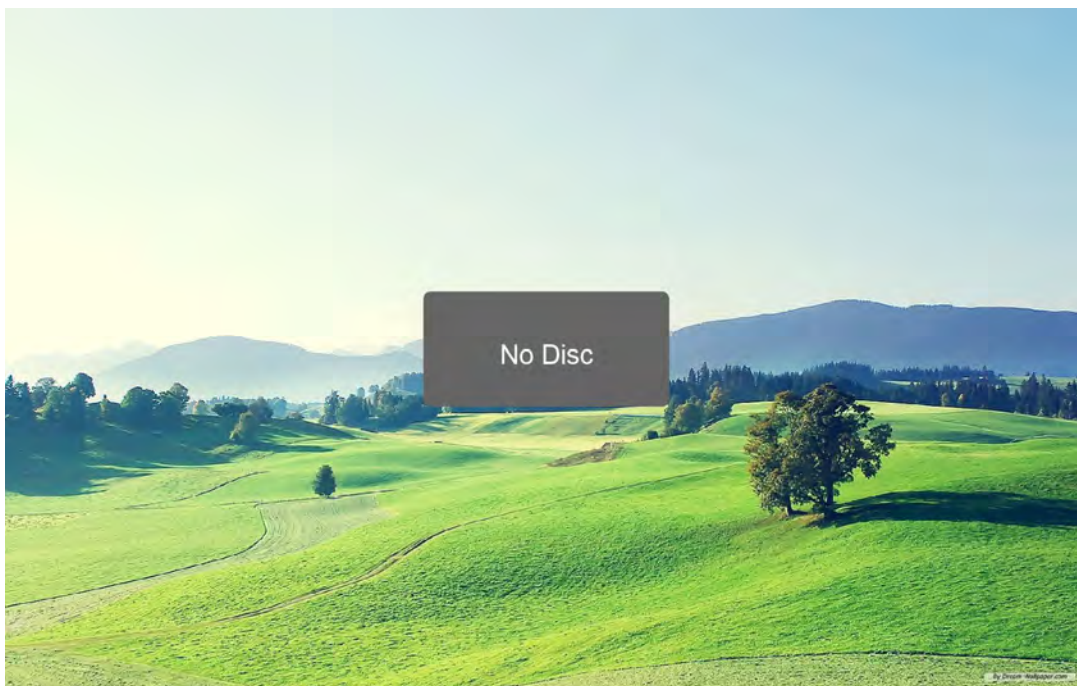

Si pulsa "REC" durante la detección o inicialización del dispositivo, la pantalla mostrará una ventana en negro durante aproximadamente 2 s. Cuando el televisor está grabando, aparecerá el menú de grabación.

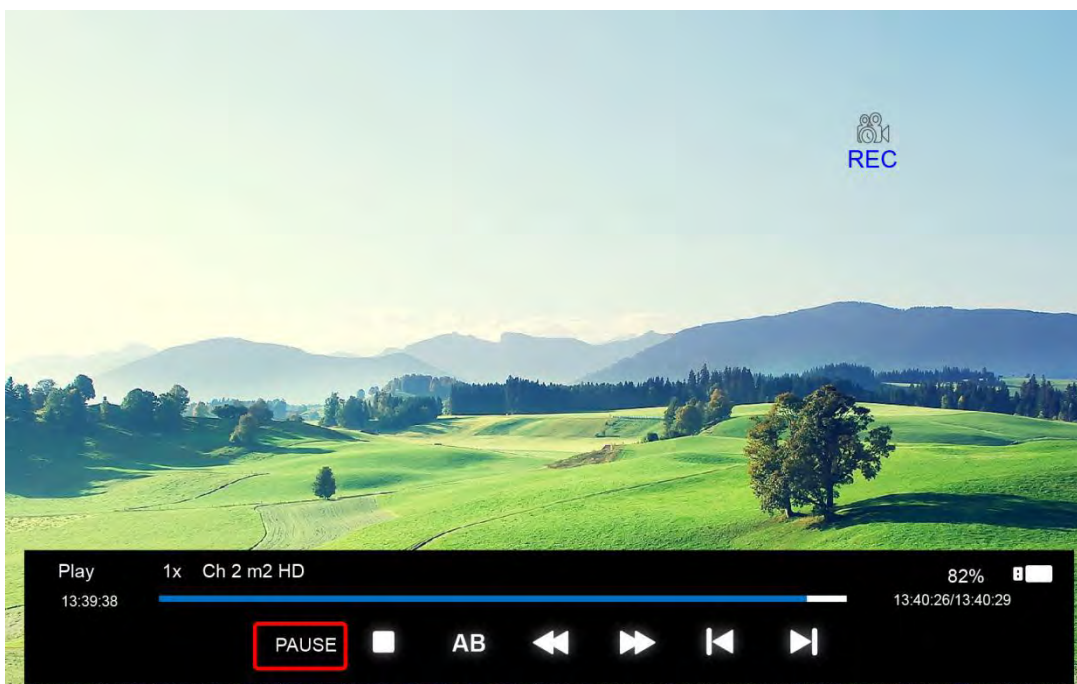

2.- Una vez que realizada la grabación, las siguientes funciones están disponibles: REPRODUCCION/PAUSA/STOP/AB/FF/FR/PREVIO/SIGUIENTE (PLAY/PAUSE/STOP/AB/FF/FR/PREV/NEXT). Hay información más detallada en el menú de grabación.

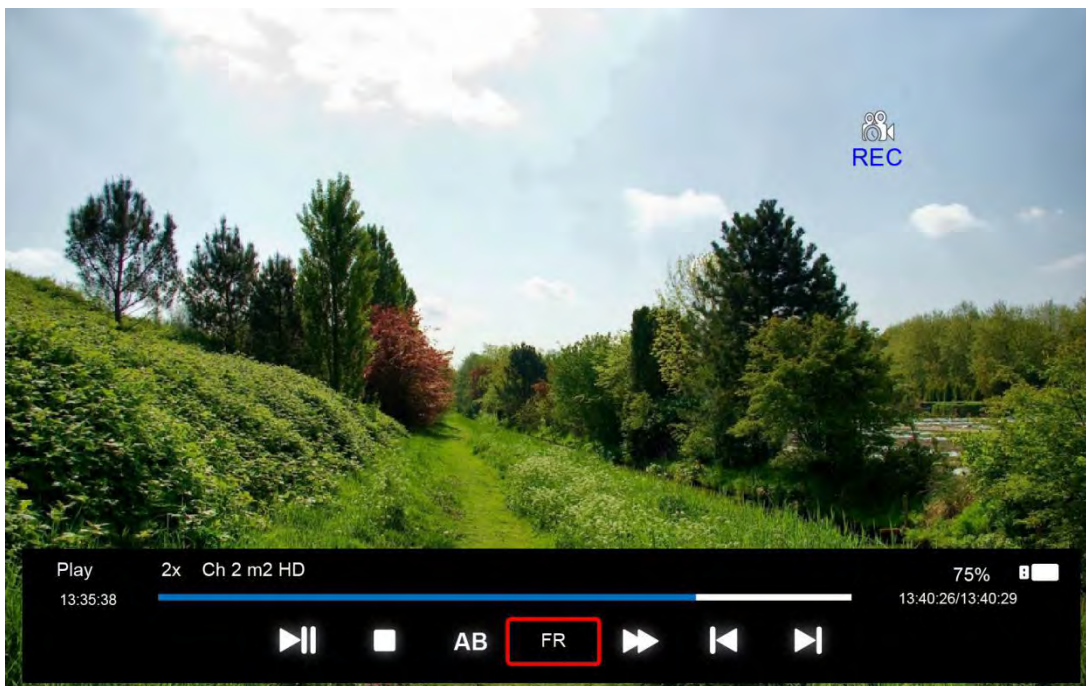

REPRODUCCION/PAUSA: Inicia y pausa la reproducción

STOP: Puedes parar la grabación. Aparecerá un mensaje de confirmación. Si está reproduciendo para la reproducción.

AB: Puede usted establecer dos puntos de comienzo y finalización de la reproducción.

FF/FR: Avance/Retroceso rápido

PREV/NEXT: Avanza o retrocede la reproducción 30 s.

3.- Una vez que ha comenzado la grabación, puede utilizar los botones PLAY/FF/FR/PREV/NEXT del mando a distancia y puede reproducir el archivo grabado con PLAY/PAUSE/FF/FR/PREV/NEXT/STOP

4.- Puede parar la grabación pulsando la tecla "STOP" y confirmándolo.

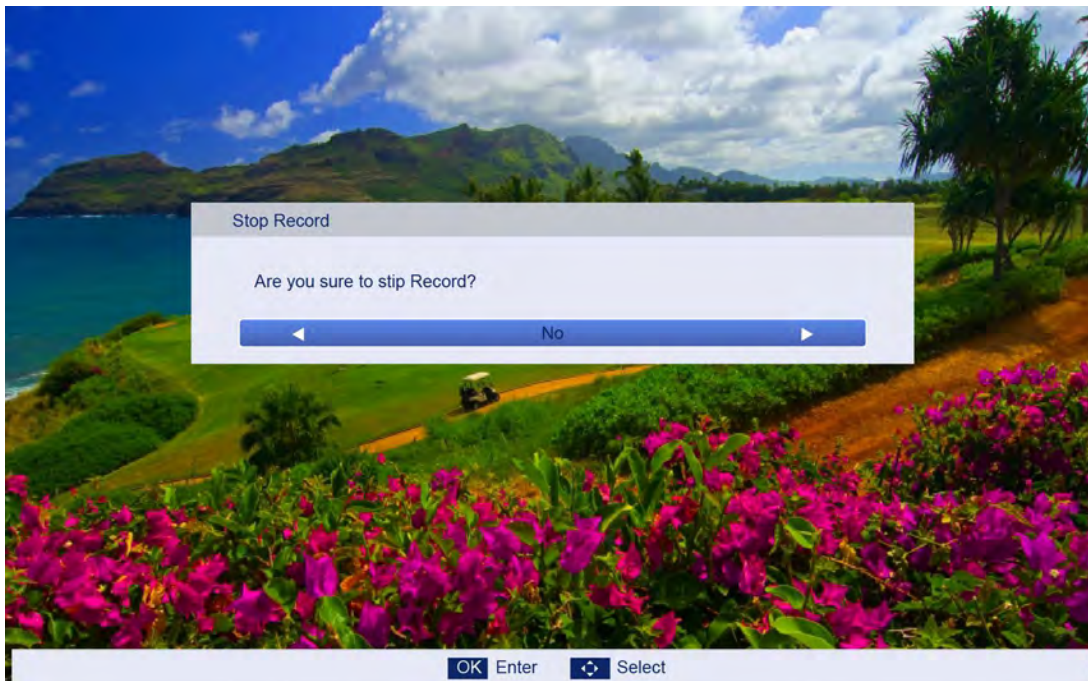

Grabación Programada

1.- En el modo TDT puede seleccionar el menú del Temporizador y seleccionar Grabación Programada (Subscribe Record). Presione la tecla ENTER para añadir la tarea.

Siga estos pasos: Menú Principal → APLICACIONES → Programar Temporizador





2.- Si entra en el menú de Edición del Temporizador puede programar la grabación a la hora que desee.

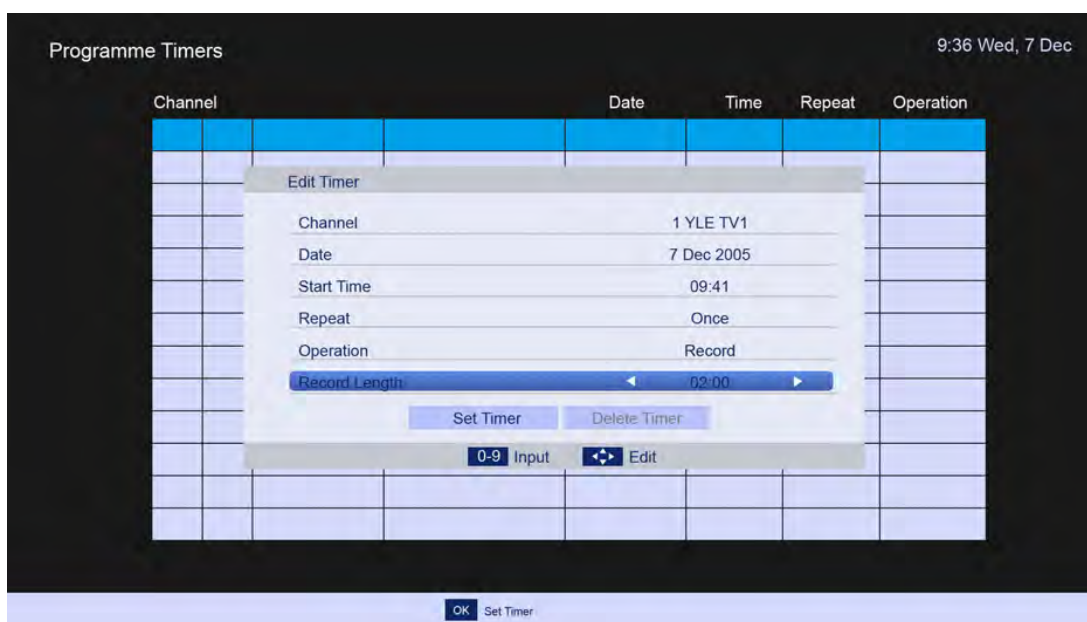

3.- Una vez programada la grabación, si la TV esta en modo Reposo (Stand By) se encenderá automáticamente tres minutos antes de que comience la grabación.

4.- Cuando llegue la hora programada, comenzará la grabación pero usted debe comprobar que el dispositivo de almacenamiento está conectado al puerto USB y soporta suficiente velocidad para realizar la grabación. Si no es así, la grabación no se realizará.

5.- La TV entra en un reposo ficticio cuando comienza la grabación. Puede pulsar el botón de encendido (POWER) para ver el programa de televisión. Esto también lo puede hacer en el modo de grabación directo. Cuando pulsa POWER de nuevo, si la grabación no ha terminado la pantalla se desconecta pero la grabación sigue adelante. La TV no se apagará realmente hasta que no termine la grabación.

6.- Cuando abre el menú EPG, pulse el botón AZUL y entrará también en el menú en el menú de programación del temporizador.

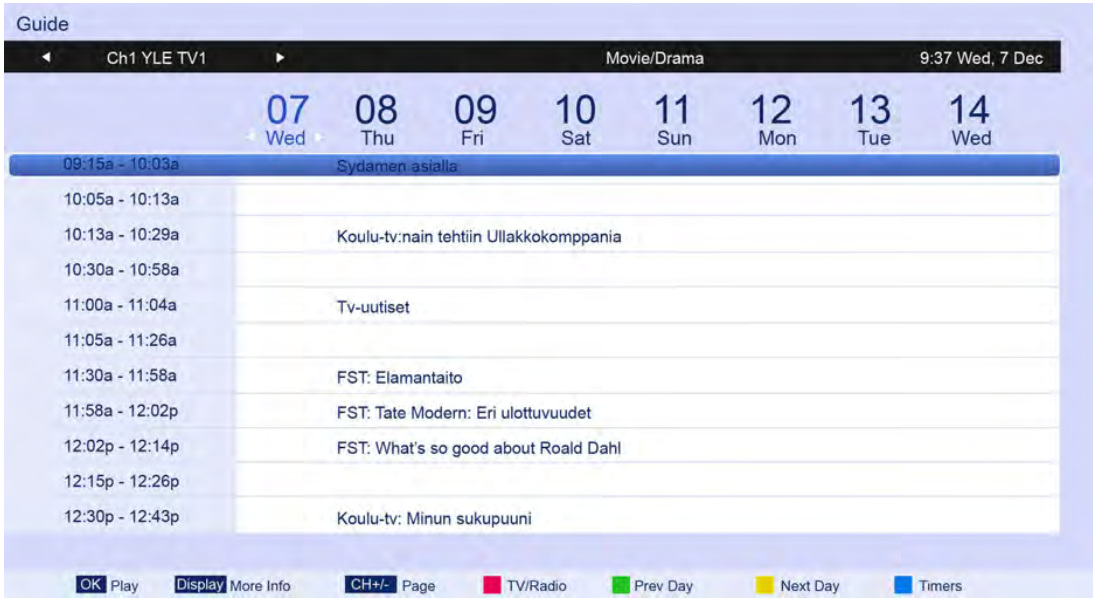

5.8 COMO UTILIZAR TIME SHIFT

1. En modo TDT puede iniciar la función Timeshift presionando el botón "PLAY/PAUSE" durante la reproducción. Asegúrese previamente de que el dispositivo de almacenamiento externo está conectado al puerto USB, detectado e inicializado. Si presiona el botón "PLAY/PAUSE" cuando el dispositivo no está conectado, aparecerá una pantalla de aviso como esta:

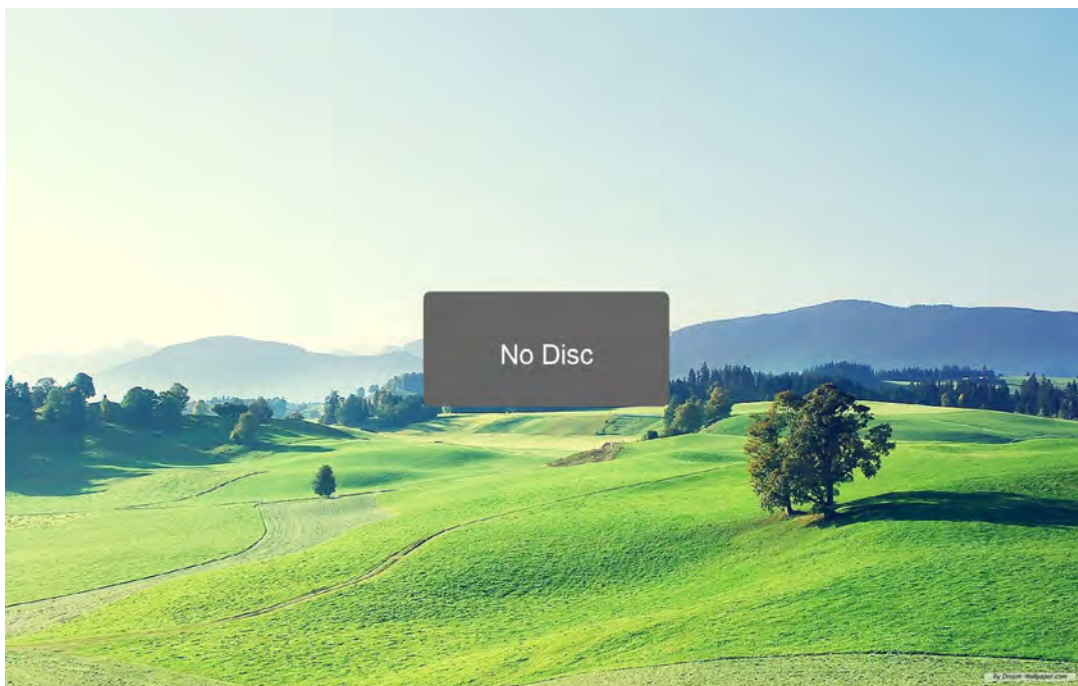

Si pulsa el botón "PALY/PAUSE" durante la detección e inicialización del dispositivo, la pantalla mostrará una ventana en negro durante aprox. 2 s. Cuando la Timeshift está activado aparecerá el menú Timeshift

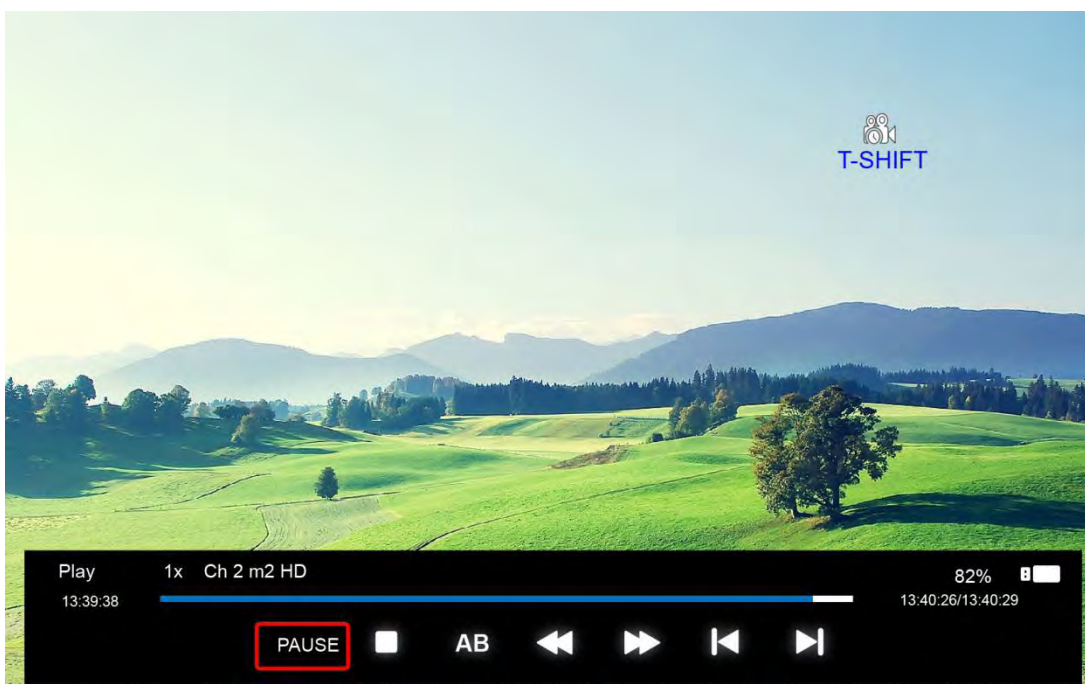

2. Después de iniciar Timeshift, puede seleccionar las siguientes funciones: PLAY/PAUSE/STOP/AB/FF/FR/PREV/NEXT. Puede ver información detallada en el menú Timeshift.

PLAY/PAUSE: Inicia la reproducción, realiza una pausa, reanuda la reproducción después de la pausa.

STOP: Puede parar la grabación. Aparecerá un mensaje pidiendo confirmación.

AB: Puede establecer dos puntos en la grabación, para reproducir desde A hasta B.

FF/FR: Puede seleccionar avance o retroceso rápido.

PREV/NEXT: Puede avanzar o retroceder en la grabación 30 s.

3. Una vez comenzada la grabación, puede presionar los botones PLAY/FF/FR/PREV/NEXT en el mando a distancia para reproducir, pausar, avanzar o retroceder, etc.

4. Puede pulsar el botón STOP para visualizar la emisión real del programa. Si pulsa STOP de nuevo detendrá la función Timeshift (después de pedir confirmación)

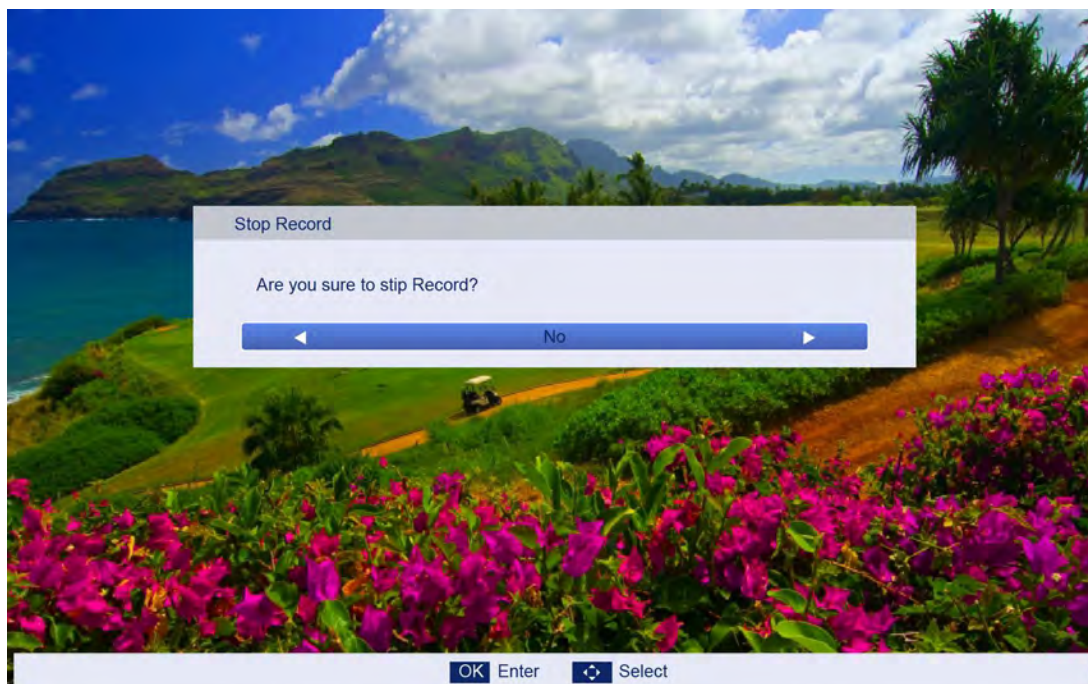

NOTA: La función Timeshift se detendrá automáticamente cuando no haya espacio disponible en el dispositivo de almacenamiento externo.

Pulse el botón ● en el mando a distancia para grabar un programa de televisión

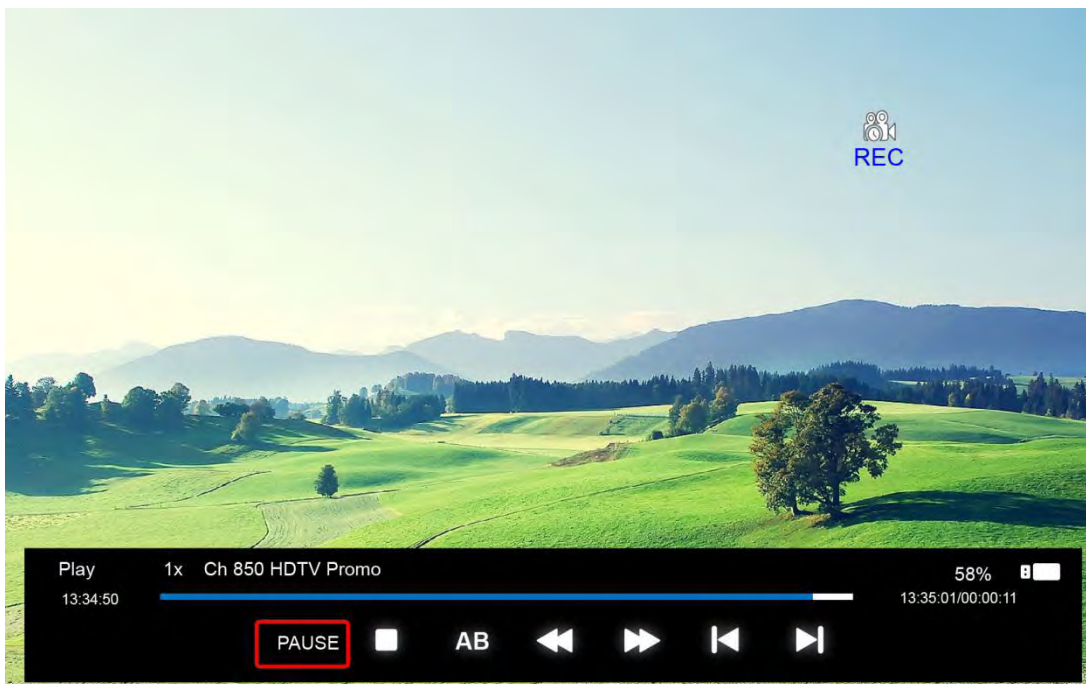

El usuario puede cambiar el estado de reproducción mediante los botones que se muestran en la ilustración anterior cuando la grabación está en marcha.

Listado de ficheros PVR

Una vez que la grabación está finalizada puede presionar el botón REC.FILE en el mando a distancia para mostrar la lista de ficheros PVR.

Pulse ▲/▼ para seleccionar "Record Program File" (.ts file)

Pule ENTER para reproducir.

Pulse el botón rojo para borrar el archivo seleccionado.



Si presiona ENTER para reproducir, el menú aparecerá así:

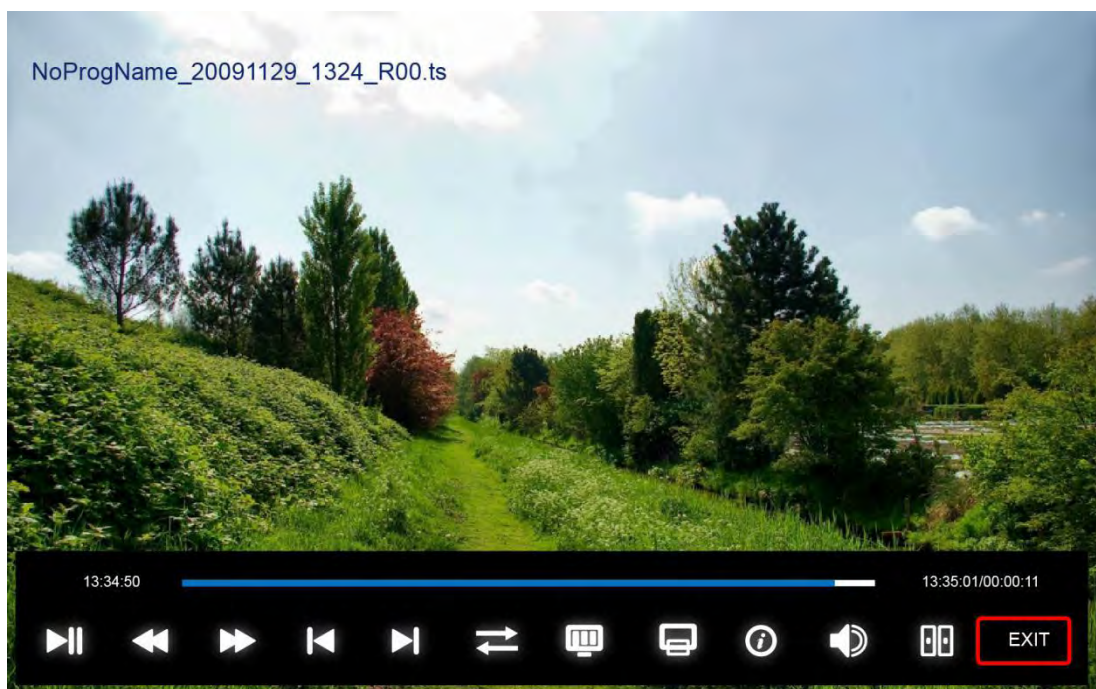

Notas:

1. Esto es sólo un ejemplo de referencia, diferentes CIs tendrán menús diferentes.
2. Otros menús y descripciones son los mismos que para la Fuente de TV

6. MULTIMEDIA

La ilustración es sólo como referencia, la imagen real es la standard.

Nota: antes de manejar el menú **MEDIA** inserte un dispositivo USB o una tarjeta de memoria y después presione el botón FUENTE (SOURCE) para seleccionar Media como fuente de señal.

Presione el botón ▲/▼ para seleccionar **MEDIA** en el menú SOURCE y después presione **ENTER** o ► para entrar. También puede seleccionar el medio si presiona **MEDIA** en el mando a distancia.

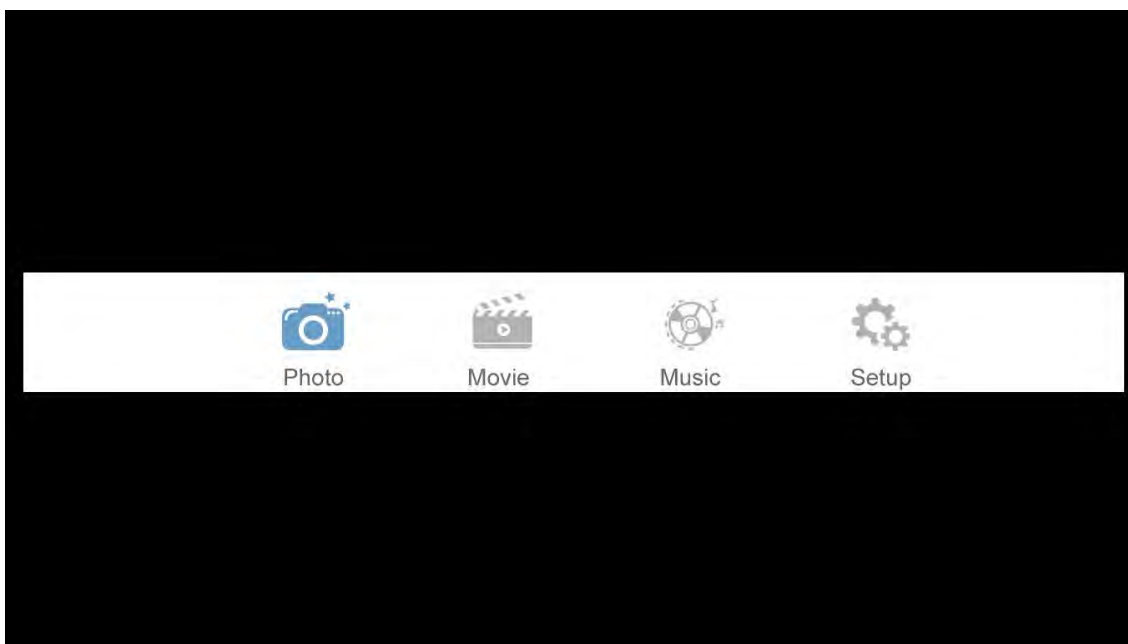

1. Pulse ▲/▼ para seleccionar la opción que desee ajustar en el menú Media, después presione ENTER o el botón ► para entrar.
2. Presione el botón ◀/▶ para ajustar o el botón▲/▼ para seleccionar.
3. Después de finalizar los ajustes, pulse el botón MENU para guardar y volver al menú anterior y pulse el botón **EXIT** para salir.

6.1 FOTO (Photo)

La ilustración es sólo como referencia, la imagen real es la standard.

Pulse el botón ◀/▶ para seleccionar **FOTO (Photo)** en el menú principal y después presione el botón **ENTER** para entrar.

Pulse **EXIT** para volver al menú anterior.

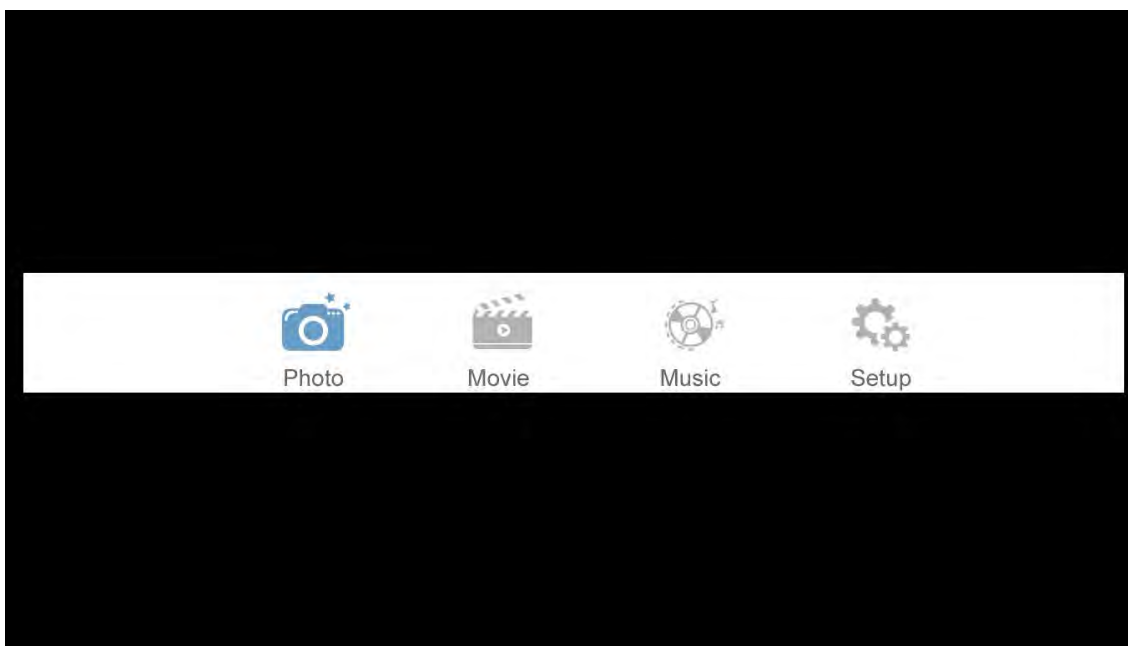

Presione ▲/▼ para seleccionar las fotos y presione **ENTER** o el botón ► || para visualizar.

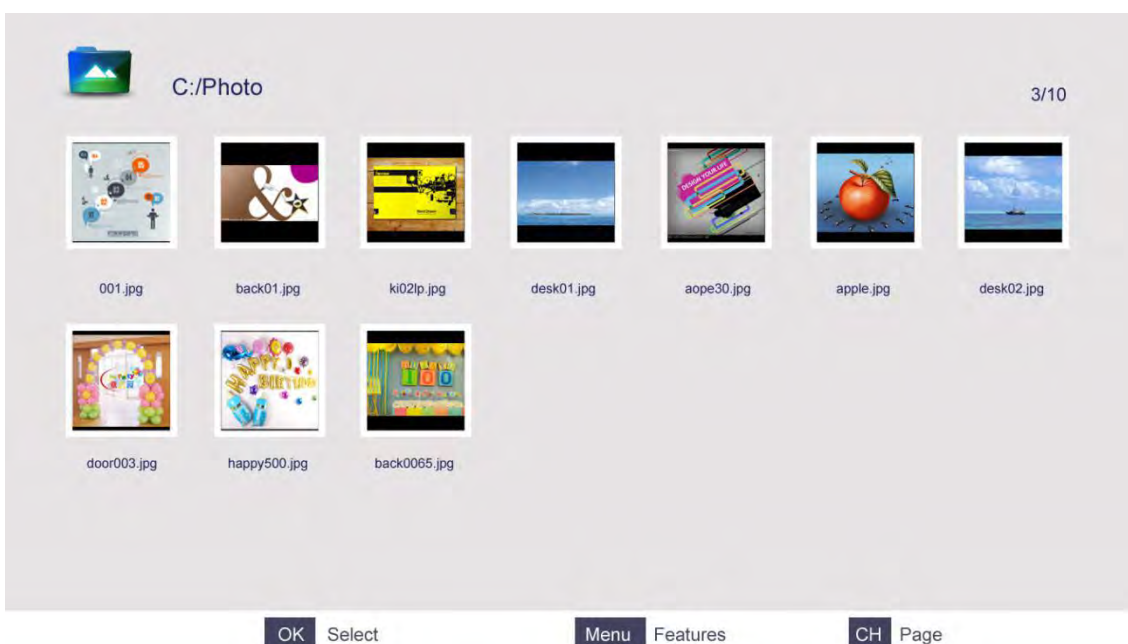

Puede ver la información referente a la foto que está visualizando pulsando el botón **INFO**, después pulse el botón ► || para reproducir o pausar. Puede ver el estado de reproducción a la derecha.

Nota: Otros menús y descripciones son iguales que para el menú Películas (Movie)

6.2 PELICULAS (Movie)

La ilustración es sólo como referencia, la imagen real es la standard.

Pulse el botón ◀/▶ para seleccionar **PELICULAS (Movie)** en el menú principal, después presione el botón **ENTER** para entrar.

Pulse el botón **EXIT** para volver al menú anterior.

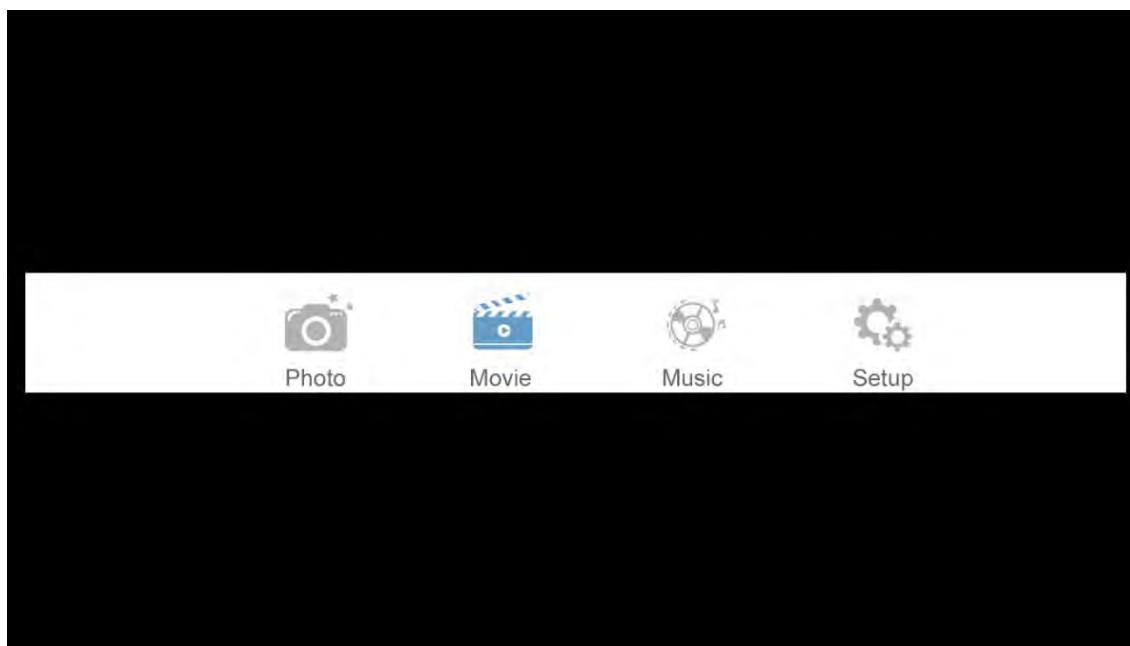

Pulse el botón ▲/▼ para seleccionar la carpeta que deseé visualizar.

Presione ENTER para seleccionar la subcarpeta.

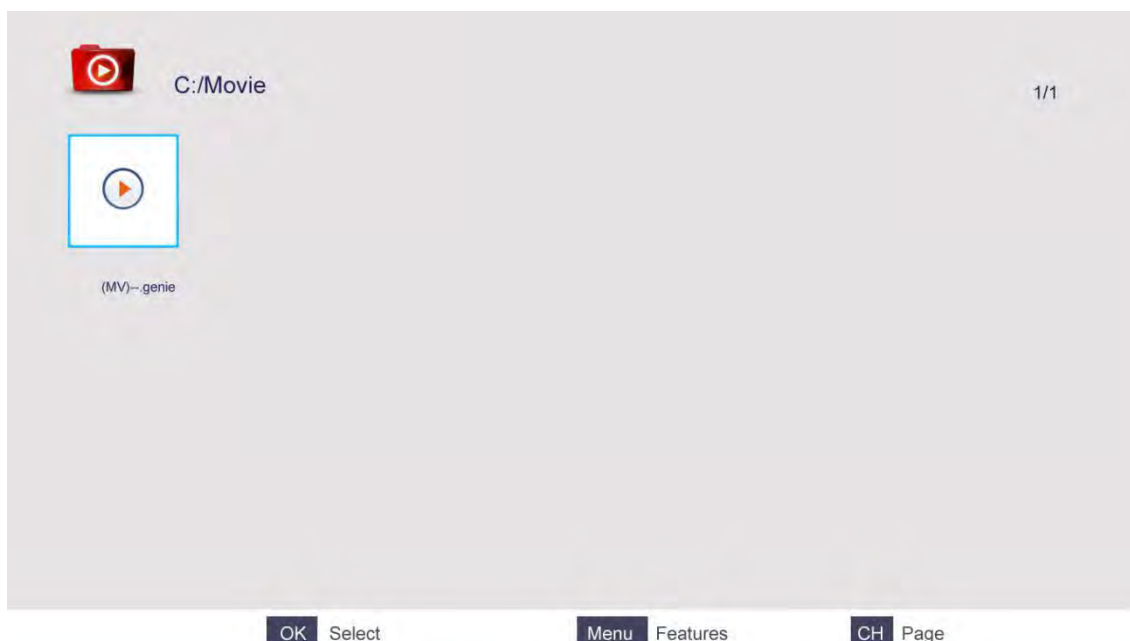

Pulse el botón ENTER o el botón ►|| para reproducir.

Pulse el botón ■ o el botón EXIT para detener la reproducción.

Pulse el botón ◀ para volver a la página anterior.

Puede ver la información sobre el medio que se está reproduciendo actualmente durante los primeros segundos o después de pulsar el botón **INFO**.

6.3 MUSICA (Music)

La ilustración es sólo como referencia, la imagen real es la standard.

Presione el botón ◀/▶ para seleccionar **MUSICA (Music)** en el menú principal y después presione el botón **ENTER** para entrar.

Presione el botón **EXIT** para volver al menú anterior.

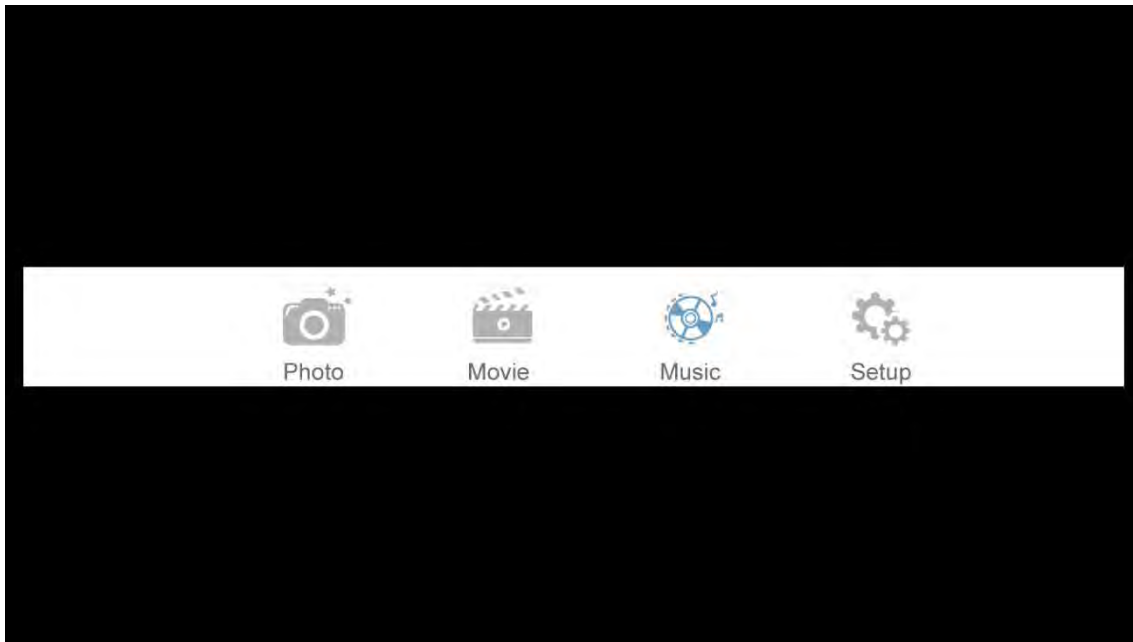

Presione el botón para seleccionar la canción que deseé escuchar y después ENTER para reproducir.

Presione el botón ◀ para volver al menú anterior.



Puede ver información sobre la canción que se está reproduciendo actualmente a la izquierda del menú.

6.4 CONFIGURACION

La ilustración es sólo como referencia, la imagen real es la standard.

Pulse el botón ◀/▶ para seleccionar **CONFIGURACION (Setup)** en el menú principal y después presione **ENTER** para entrar.

Pulse el botón **EXIT** para volver al menú anterior.

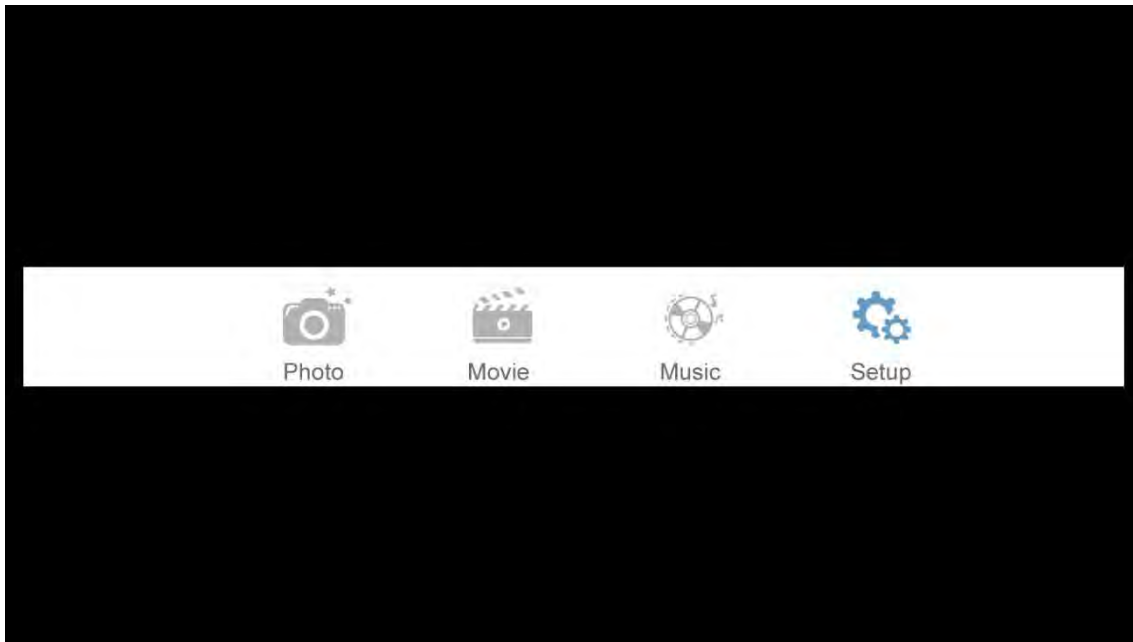

Presione el botón ▲/▼ para seleccionar la opción deseada y después presione el botón ◀/▶ para activarla o desactivarla.

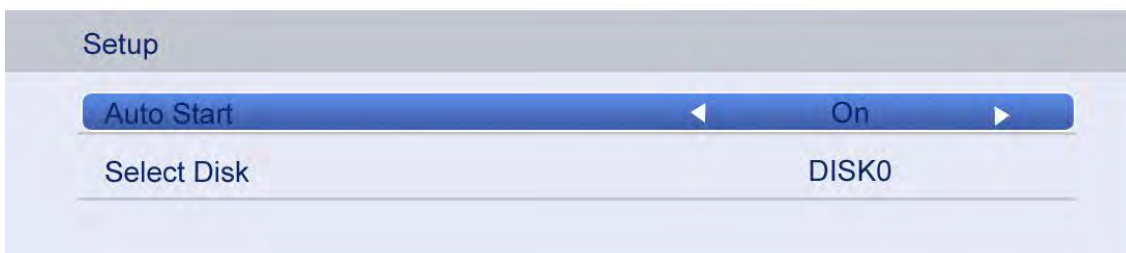

7. Especificaciones Técnicas

Modelo	NVR-7417-42HD-N	
Tamaño de pantalla	42" diagonal	
Relación de aspecto	16:9	
Fuente de alimentación	AC 100-240V ~ 50/60Hz	
Consumo	80W	
Sistema de TV	PAL B/G D/K I, SECAM B/G D/K DVB-T/c	
Potencia de salida de audio (interno)	8W x 2	
Terminales de entrada	Entrada de antena	x1
	Entrada VGA	x1
	Entrada de audio PC	x1
	Entrada HDMI	X3
	Entrada de Video (mini)	x1
	Entrada YPbPr (mini)	x1
	Entrada tarjeta CI	x1
	Entrada/Salida SCART (I/D)	x1
	Entrada USB	x1
Terminales de salida	Auriculares	x1
	Coax	x1
Temperatura de funcionamiento	0°C ~ 40°C	
Condiciones de humedad	20% ~ 80% Sin condensación	

8. Tipo de señal admitido

A. Modo VGA

Resolución	Frecuencia Horizontal (Khz)	Frecuencia Vertical (Hz)	Standard
640 x 480	31.50	60.00	
800 x 600	35.16	56.25	
	37.90	60.00	
1024 x 768	48.40	60.00	
1366 x 768	47.40	60.00	
1920x1080	67.50	60.00	Sólo pantallas Full HD

B. Modo YPbPr

Resolución	Frecuencia Horizontal (Khz)	Frecuencia Vertical (Hz)
480i	15.734	59.94
480p(720x480)	31.468	59.94
576i	15.625	50.00
576p(720x576)	31.25	50.00
720p(1280x720)	37.50	50.00
	45.00	60.00
1080i	28.13	50.00
	33.75	60.00
1080P(1920x1080)	67.50	60.00
	56.25	50.00

C. Modo HDMI

Resolución	Frecuencia Horizontal (Khz)	Frecuencia Vertical (Hz)
480p	31.468	59.94
576p	31.25	50.00
720P	45.00	60.00
1080i	33.75	60.00
1080P(1920x1080)	67.50	60.00

- Cuando la señal recibida por el monitor exceda el rango permitido aparecerá en pantalla un mensaje de aviso.

- Puede confirmar el formato de entrada en pantalla.

9.- Resolución de problemas

Revise la siguiente lista de soluciones a los problemas más comunes antes de contactar con el servicio de soporte al cliente. Apague el aparato inmediatamente tan pronto como sospeche que algo no funciona y desconecte el cable de la toma de corriente. No intente reparar el aparato usted mismo.

AVERIA	ACCION
La pantalla LCD permanece negra	Asegúrese de que el aparato está conectado y que las conexiones son correctas. Asegúrese de que el adaptador de corriente está conectado
No hay sonido	Asegúrese de que la conexión del sistema es correcta. Asegúrese de que el altavoz está conectado.
No hay imagen o la imagen no está estable	Compruebe que las conexiones con la fuente de señal AV externa son correctas Seleccione las opciones adecuadas en el menú de imagen. Compruebe que el tipo de la señal de video de entrada es reconocida por el dispositivo Asegúrese de que la unidad está conectada y el tipo de video seleccionado es el adecuado
El mando a distancia no funciona	Asegúrese de que no hay obstáculos entre el mando a distancia y el televisor. Asegúrese de que el mando apunta correctamente al televisor. Asegúrese de que las baterías están insertadas y colocadas correctamente. Asegúrese de que las baterías tienen carga. Reemplace las baterías gastadas.

Otras Notas:

La electricidad estática u otras interferencias pueden afectar al comportamiento normal de la unidad. Si esto ocurre, desconecte el cable de alimentación de su toma y vuelva a conectarlo para reiniciar el reproductor. Si el problema persiste, por favor desconecte el aparato y consulte al servicio técnico autorizado.



Según la directiva de Residuos de Aparatos Eléctricos y Electrónicos (RAEE), los residuos AEE han de recogerse y tratarse por separado. Si en un futuro necesita desprenderse de este producto **NO** lo ponga en los residuos domésticos, envíelo a los puntos de recogida de residuos existentes en su área. De igual manera debe extraer los residuos de pilas y/o acumuladores antes de la entrega del RAEE a través de los canales de recogida separada habilitados al efecto (distribuidores y/o instalaciones de las Entidades Locales)

Para dar cumplimiento a la Norma UNE EN-60335, indicamos que si el cable flexible se daña únicamente puede ser sustituido por un taller de reparación reconocido por NEVIR S.A. ya que se necesitan herramientas especiales.

NVR-7417-42HD-N

42" (106,68 cm) LED TV with HD DVB-T

USER' S MANUAL



High Definition LED TV

Read this manual carefully and retain for future reference

CONTENTS

1. Safety instructions.....	1
2. Accessories.....	3
3. Controls and connections.....	3
3.1 Front view/side view.....	3
3.2 Installation of Stand.....	4
3.3 Rear View.....	4
3.4 Remote Control.....	5
4. System Connections.....	8
4.1 Connecting to Power Supply.....	8
4.2 Common Interface Slot.....	8
4.3 Connection to External AV Signal Source.....	8
4.4 Connecting to External AV Signal Source(Y/Pb/Pr).....	8
4.5 Connecting to External AV Signal Source(SCART).....	8
4.6 Connecting to External AV Signal Source (HDMI).....	9
4.7 Connecting to PC.....	9
4.8 Connecting to TV-Signal Input.....	10
5. TV OPERATION AND SYSTEM SETUP.....	11
5.1 Picture Menu.....	13
5.2 SOUND Menu.....	15
5.3 APPLICATIONS.....	17
5.4 PREFERENCES.....	23
5.5 SETUP.....	25
5.6 HOTEL MODE SETTINGS.....	28
5.7 How to user Record.....	30
5.8 How to user Time shift.....	35
6. MEDIA OPERATION.....	39
6.1 Photo.....	40
6.2 Movie.....	41
6.3 Music.....	42
6.4 Setup.....	43
7. Troubleshooting.....	44
8. Supported Signal Modes.....	44
9. Troubleshooting.....	45

1. Safety instructions

Welcome

Congratulations! You now own one of the most state of the art and technologically advanced high definition Television products available. In order to make set-up as easy as possible, we would like to familiarize you with the features and functions of this special product. Please read this user's manual carefully and thoroughly and keep in a safe place for future reference.

We thank you for your business and hope you enjoy this product.

Caution

RISK OF ELECTRIC SHOCK
DO NOT OPEN

CAUTION: TO REDUCE THE RISK OF ELECTRIC SHOCK, DO NOT REMOVE COVER (OR BACK), NO USER-SERVICEABLE PARTS INSIDE. REFER SERVICING TO QUALIFIED SERVICE



This symbol is intended to alert the user to the presence of uninsurable "dangerous Voltage" within the Product's enclosure that may be of sufficient magnitude to constitute a risk of electric shock to persons.



This symbol is intended to alert the user to the presence of important operating and maintenance

(servicing) instructions in the literature accompanying

CAUTION
-TO PREVENT DAIMAGE WHICH MAY RESULT IN FIRE OR SHOCK HAZARD
-DO NOT EXPOSE THIS APPLIANCE TO RAIN OR MOISTURE.
-SHOCK HAZARD DO NOT OPEN

CAUTION
These servicing instructions are use by qualified service personnel only. To reduce the risk of electric shock, do not perform any servicing other than that contained in the operating instruction unless you are qualified to do so.

CAUTION
The stand intended for use only with this TV. Use with other apparatus is capable of resulting in instability causing possible injury.

WARNING

-Apparatus shall not be exposed to dripping or splashing and no objects filled with liquids, such as vases, shall be placed on the apparatus.
-This is Class B product. In a domestic environment this product may cause radio interference in which case the user may be required to take adequate measures.
To reduce the risk of fire and electric shock, do not expose this product to rain moisture.

WARNING

-Apparatus shall not be exposed to dripping or splashing and no objects filled with liquids, such as vases, shall be placed on the apparatus.
-This is Class B product. In a domestic environment this product may cause radio interference in which case the user may be required to take adequate measures.
To reduce the risk of fire and electric shock, do not expose this product to rain moisture.

FCC NOTICE

This device has been tested and found to comply with the limits for a Class B device, pursuant to Part 15 of the FCC Rules. These limits are designed to provide reasonable protection against harmful interference in home environment as well as in a commercial, industrial or business environment. This equipment can generate, use and radiate radio frequency energy and, if not installed and used in accordance with the instruction, may cause harmful interference to radio communications. However, there is no guarantee that interference will not occur in a particular installation. If this equipment does cause harmful interference to radio or television reception, which can be determined by tuning the equipment off and on, the user is encouraged to try to correct the interference by one or more of the following measures:

- Reorient or relocate the receiving antenna.
- Increase the separation between the equipment and receiver.
- Connect the equipment into an outlet on circuit's different form that to which the receiver is connected.
- Consult the dealer or an experienced radio/TV technician for help.

Changes or modrticalion not expressly approved by the party for compliance could void the user's authority to operate the equipment.

Connecting of peripherals requires the use of grounded shielded signal cables.

Important Safety Precautions

Always be careful when using your television. To reduce the risk of fire, electrical shocks, and other injuries, keep these safety precautions in mind when installing, using, and maintaining your Television.

- Read these instructions and keep them in a safe place.
- Heed all warnings.
- Follow all instructions.
- Do not use this apparatus near water.
- Do not block any of the ventilation openings.
- Install it in accordance with the manufacturer's instructions.
- Do not install near any heat sources such as radiators, heat registers, stoves, or other apparatus (including amplifiers) that produce heat.
- Do not defeat the safety purpose of the polarized or grounding type plug. A polarized plug has two blades with one wider than the other. A grounding type plug has two blades and a third grounding prong. The wide blade or the third prong is provided for your safety. When the provided plug does not fit into your outlet, consult an electrician for replacement of the obsolete outlet.
- Protect the power cord from being walked on or pinched particularly at plugs, convenience receptacles, and the point where they exit from the Television.
- Only use the attachments/accessories specified by the manufacturer.
- Use only with a cart, stand, tripod, bracket, or table specified by the manufacturer, or sold with the Television. When a cart is used, use caution when moving the cart/apparatus combination to avoid injury from tip-over.
- Unplug this Television during lightning storms or when unused for long periods of time.
- Refer all servicing to qualified service personnel. Servicing is required when the Television has been damaged in any way, such as power supply cord or plug is damaged, liquid has been spilled or objects have fallen into the unit, the Television has been exposed to rain or moisture, does not operate normally, or has been dropped.
- Clean only with a lint free cloth.

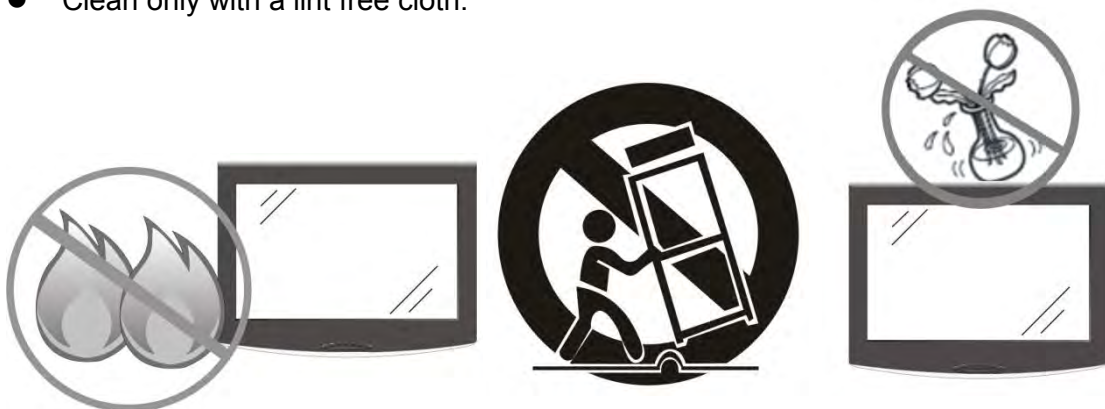

2. Accessories



User's Manual



Remote Control

3. Controls and connections

3.1 Front view/side view

1. POWER: Turn the TV On or OFF
2. INPUT: Display the input source List
3. VOL+: Increase the volume level
4. VOL-: Decrease the volume level
5. CH+: Move to the upper programmer
6. CH-: Move to the lower programmer
7. MENU: Display the main OSD menu

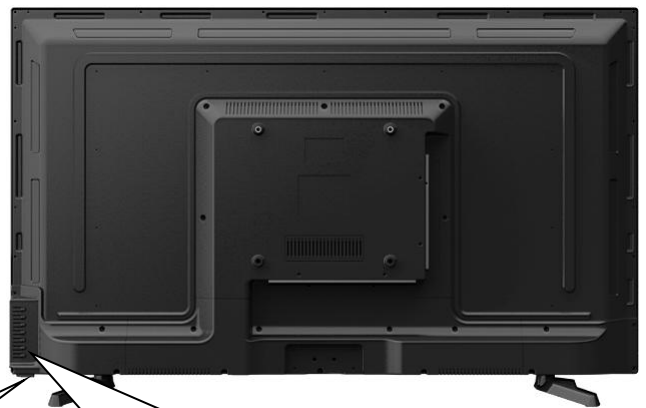

ON/OFF LED IR

POWER INPUT VOL+ VOL- CH+ CH- MEUN

ON is indicated by GREEN LED
OFF (standby) is indicated by RED LED

3.2 Installation of Stand

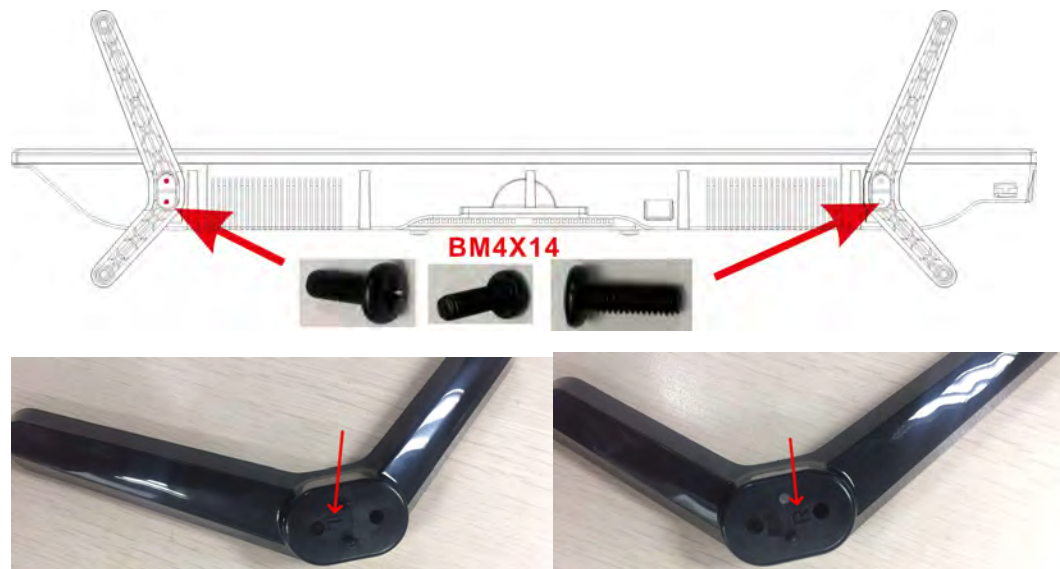

3.3 Rear View



1. HDMI Input Jack

Connecting for HDMI signal.

2. VGA input Jack

Connected to the VGA output jack on a personal computer.

3. PC Audio Input Jack

Connected to the audio output jack on a personal computer.

4. Y/Pb/Pr Input Jacks

Connecting for the Y/Pb/Pr Input in component mode.

5. AV Input Jacks

Connecting for AV signal input in composite mode.

6. CI Card Slot

Used to insert the CI card.

7. SCART Jack

Connecting for SCART signal.

8. Antenna Input Jack

Connected to external antenna to receive the ATV/DTV program in ATV/DTV mode.

9. Headphone Jack

Connecting for headphone.

10. USB HOST

Connecting for USB device.

11. Coax OUT



3.4 Remote Control

1. POWER button

Press to enter or exit the standby mode.

2. MUTE button

Press to turn on or off the audio output.

3. Number buttons (0~9)

Press to select numbers.

4. -/-- button

Press this button to enter a program number for multiple program channels such as 2-1, etc.

5. ↺ button

Return to previous channel.

6. ANGLE button

In the ATV/DTV mode, press to return to the channel list viewed.

7. SOURCE button

Press to select enter the source selecting menu, press the ▲/▼ direction buttons or press the SOURCE button repeatedly to select desired mode and press the ENTER button to enter the selected mode.

8. Direction buttons

Press the direction buttons to select menu options or settings.

9. ENTER button

Press to confirm selection in the setup menu.

10. MENU button

Press to enter or exit the setup menu.

11. SLEEP button

This feature allows you to set up sleep time. Press the button repeatedly to select the desired time to sleep or select off to close the function.

12. EXIT button

Press to exit all the OSD on the screen.

13. VOL+/- button

Press to increase or decrease the volume.

14. CH+/- button

In ATV or DTV mode, press to select

15. AUDIO button(TV and DTV Mode)

Press to select the Nicam modes in Analog TV mode.

Press to select desired language in Digital TV Mode.

16. SUBTITLE button

In DTV mode, press to select alternate subtitle language during view/playback of a DTV program. In teletext mode, press to display P.100.

Note: Subtitle and teletext is only available if the service is provided by broadcaster.

17. SUBPAGE (TeleText Mode)

Press to turn on or turn off subpage.

18. CANCEL (TeleText Mode)

Press to cancel what you are doing.

19. FAV button

Display the selected favorite programmers.
a transparent background.

20. FAV+

Display the selected favorite up programmers.

21. FAV-

Display the selected favorite down programmers.

22-25. Color button(Media and Teletext)

26. FREEZE button

Press this button to freeze the analogue text image on the screen.

27. ASPECT (TV Mode)

Change display size in Analog TV mode.

28. TT button

Teletext Mode-Europ

29. INDEX button (Teletext Mode)

Request the index page (Teletext mode)

30-33. Media key



Playing backward fast.



Playing forward fast.



Skip backward button.

analog channel or digital channel.



Skip forward Button.

34. EPG button.

Press to display the EPG menu in DTV mode.

35. T.SHIFT

Press button to start the T.shift function. Pause the playback when auto T.shift is on. Press Again to resume normal playback.

36. ■

Stop the playback and Exit to the up-menu.

37. ►||

Press one time to pause,press again to playback.

37. DTV/RADIO

Select the DTV.RADIO mode.

38. MEDIA button

Press to enter the MEDIA source.

39.. REC.File

Hot key to enter set or check the Rec.File

43. ●

Record Button.

44.MIX button(Teletextmode)

TV and TXT pictures are mixed together on

45.HOLD button(Teletext Mode)

Hold on or off for current page display.

46. INFO button

Press this button to display information about the current channel on the screen.

47.REPEAT button

It means repeat play model in media.

48.REVEAL button

It means show or hide the graphics and text information.

Preparation of Remote Control

Place the remote control on an even surface and insert the supplied batteries into the remote control as follows.

1. Softly push the back cover to open the battery compartment.



2. Insert two batteries(1.5V size AAA), please make sure the polarity matches the marks inside the compartment.



3. Softly press the back cover to close it.



Under normal use the battery will last for six months.
Take out battery when the remote is not in use for a long time.

Using of Remote control

Point the remote control unit from on more than about 7m from the remote control sensor and within about 60 degrees of the front of the unit.



The operating distance may vary depending to the brightness around.

i Do not point bright lights directly at the remote control sensor.
Do not place objects between the remote control unit and the remote control sensor.
Do not use this remote control unit while simultaneously operating the remote control unit of any other equipment.

4. System Connections

Do not connect the power cord until all other connections have been made.
Ensure that you observe the color cord when connecting audio and video cables.

4.1 Connecting to Power Supply

1. Connect the power cord correctly as shown.
2. Press the POWER switch of your LCD TV to switch on the LCD TV. The power indicator on the front panel lights up in Green.

4.2 Common Interface Slot

Pay per view services requires a smartcard to be inserted into the TV. If you subscribe to a pay per view service the provider will issue you with a CAM card "Smartcard." The CAM can then be inserted into the COMMON INTERFACE PORT.

To access the card follow the steps below.

4.3 Connection to External AV Signal Source

Use the audio and video cable to connect the input jacks on the rear panel of the unit to the external AV signal source.

Connect the unit and the external AV signal source to the respective jacks with the S-Video cable.

Ensure that you observe the color cord when connecting audio and video cables.

After connection, turn on the power of the unit and the external AV signal source. Press **SOURCE** then direction buttons to select AV mode, and then press the **ENTER** button to confirm.

The L/R audio input jacks can be used in the both Composite modes.

4.4 Connecting to External AV Signal Source(Y/Pb/Pr)

Use the audio and video cables to connect the Y/Pb/Pr Input jacks on the rear panel of the unit to the external AV signal source.

After connection, turn on the power of unit and the external AV signal source. Press SOURCE then direction buttons to select YPbPr mode, and then press the ENTER button to confirm.

4.5 Connecting to External AV Signal Source(SCART)

Use the SCART cables to connect the SCART input jacks on the rear panel of the unit to the external AV signal source.

After connection, turn on the power of the unit and the external AV signal source. Press SOURCE then direction buttons to select SCART mode, and then press the ENTER button

to confirm.

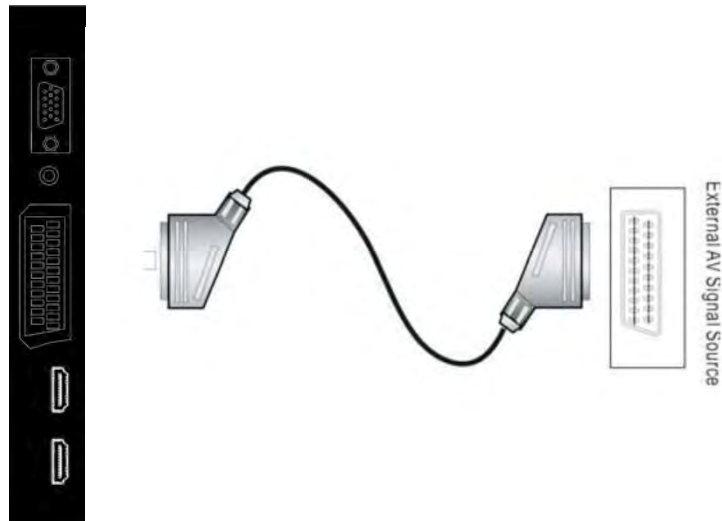

4.6 Connecting to External AV Signal Source (HDMI)

Follow the figure below to connect an HDMI signal source to the HDMI jack on the rear panel of the unit.

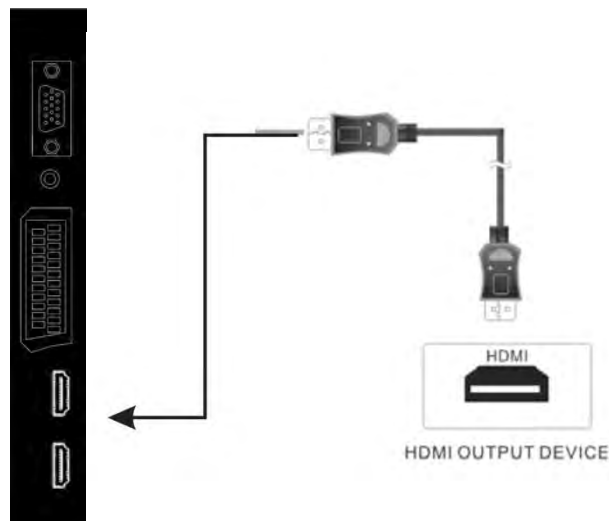

After connection, turn on the power of the unit and the external AV signal source and use the SOURCE and the direction buttons to select HDMI mode, and then press the ENTER button to confirm.



HDMI provides both audio and video signals and typically provides superior image quality to component or composite.

4.7 Connecting to PC

The unit can be connected to PC (personal computer) via the VGA cable. Follow the figure below to connect:

1. Connect one end of the VGA cable to the VGA input jack on the rear panel of the unit and connect the other end to the PC.
2. Connect one end of the audio cable to the PC audio input jack on the rear panel of the unit and connect the other end to the PC audio output jack.

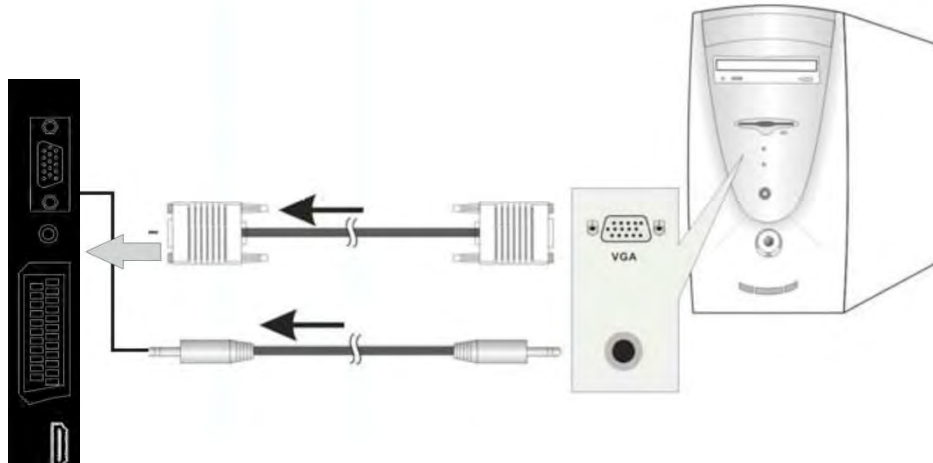

After connection, turn on the power of the unit and the external AV signal source and use the SOURCE and the direction buttons to select VGA mode, and then press the ENTER button to confirm.

4.8 Connecting to TV-Signal Input

Connect the TV signal cable (the antenna cable, for example) to the antenna input jack on the back of the unit so that you can receive television programmers.

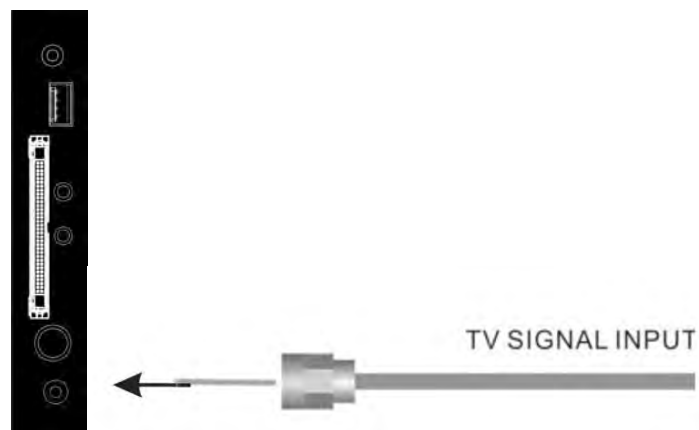

After connection, turn on the power of unit. Then press the SOURCE button to select ATV or DTV mode and conduct program selection.

5. TV OPERATION AND SYSTEM SETUP

SELECT INPUT SOURCE

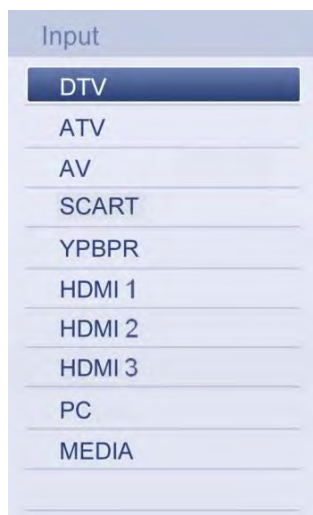

Press **SOURCE** button to display the input source list;
Press **▲/▼** button to select the input source you want to watch;
Press **ENTER** button to enter the input source;



- Press **MENU** button to display the MAIN OSD MENU;
- Press **▲/▼** button to select the MENU you want;
- Press **ENTER** button or **▶** button to enter the sub menu, and press **◀** button to return back to the previous menu.
- Press **▲/▼** button to select the option and then press **ENTER** button or **▶** button to enter the submenu, press **◀/▶** button to adjust the value or press **◀/▶** button to select in the sub menu;
- You can press **MENU** button to save and return back to the previous menu, and press **EXIT** button to exit the entire menu.

Press **INFO** button on the remote control to display program information.

1 — 1 C003 FM Mono — 2
3 — PAL B/G

1. Current program Number.
2. The NICAM mode of current program.
3. The sound system of current channel could be changed on **Analog Manual Search** Menu.

5.1 Picture Menu

The picture is for a reference only; the actual item is the standard.

Press **TV MENU** button to display the main menu.

Press **▲/▼** button to select **Picture** in the main menu, and then press **ENTER** button to enter.



1. Press **▲/▼** button to select the option that you want to adjust in the Picture menu, and then press **ENTER** button or **▶** button to enter.
2. Press **◀/▶** button to adjust or press **▲/▼** button to select. And press **ENTER** button to select the sub menu.
3. After finishing your adjustment, press **MENU** button to save and return back to the previous menu, and press **EXIT** button to exit the entire menu.

5.1.1 Picture Mode

Press **▲/▼** button to select Picture Mode, then press **ENTER** button to enter and press **◀/▶** button to select. (Available Picture Mode: User, Dynamic, Standard, Mild)

You only can change the value of brightness, contrast, sharpness, color, when the picture is in User mode.

TIPS: You can press **P-MODE** button on the remote control again and again to change the picture mode directly.



5.1.2 Contrast

Press ▲/▼ button to select Contrast, then press **ENTER** button to enter and press ◀/▶ button to adjust. Then press **MENU** button to return back the previous menu directly.

5.1.3 Brightness

Press ▲/▼ button to select Brightness, then press **ENTER** button to enter and press ◀/▶ button to adjust. Then press **MENU** button to return back the previous menu directly.

5.1.4 Colour

Press ▲/▼ button to select Colour, then press **ENTER** button to enter and press ◀/▶ button to adjust. Then press **MENU** button to return back the previous menu directly.

5.1.5 Tint

Press ▲/▼ button to select Tint, then press **ENTER** button to enter and press ◀/▶ button to adjust. Then press **MENU** button to return back the previous menu directly.

5.1.6 Sharpness

Press ▲/▼ button to select Sharpness, then press **ENTER** button to enter and press ◀/▶ button to adjust. Then press **MENU** button to return back the previous menu directly.

5.1.7 Contrast Booster

Press ▲/▼ button to select Contrast Booster, then press **ENTER** button to enter and press ◀/▶ button to select On or Off. Then press **MENU** button to return back the previous menu directly.

5.1.8 Colour Temperature

Press ▲/▼ button to select **Colour Temperature**, then press **ENTER** button to enter and ◀/▶ button to select Standard, Cool, Warm.

5.1.9 DNR

Press ▲/▼ button to select **DNR**, and then press **ENTER** button to enter and ◀/▶ button to select Off, Low, Middle, High.

5.1.10 Reset

Press ▲/▼ button to select **Reset**, then press **ENTER** button to enter the confirm menu, and then choose **OK** to reset the value.

5.2 SOUND Menu

The picture is for a reference only; the actual item is the standard.

Press **MENU** button to display the main menu.

Press **▲/▼** button to select **Sound** in the main menu, and then press **ENTER** button or **▶** button to enter.



1. Press **▲/▼** button to select the option that you want to adjust in the Sound menu, then press **ENTER** button to enter.
2. press **◀/▶** button to adjust or press **▲/▼** to select, and press **ENTER** button to select submenu.
3. After finishing your adjustment, Press **MENU** button to save and return back to the previous menu, or press **EXIT** button to exit the entire menu.

5.2.1 Soundmode

Press **▲/▼** button to select **Soundmode**, and then press **ENTER** button to enter. And then press **◀/▶** button to select. (Available Sound mode: User, Standard, Music, Movie).

You can change the value of bass and treble, Balance and EQ, when the sound is in User mode.

TIPS: You can press **S-MODE** button on the remote control to change the Sound Mode directly.



5.2.2 Bass

Press **▲/▼** button to select Bass, then press **ENTER** or **▶** button to enter and press **◀/▶**

button to adjust. It can only be adjusted under user mode. Then press **MENU** button to return back the previous menu directly.

5.2.3 Treble

Press ▲/▼ button to select **Treble**, then press **ENTER** button to enter and press ◀/▶ button to adjust. It can only be adjusted under user mode. Then press **MENU** button to return back the previous menu directly.

5.2.4 Balance

Press ▲/▼ button to select **Balance**, then press **ENTER** button to enter and press ◀/▶ button to adjust. Then press **MENU** button to return back the previous menu directly.

5.2.5 Surround

Press ▲/▼ button to select **Surround**, and then press **ENTER** button to enter and press ◀/▶ button to select ON or OFF.

5.2.6 AVL

Press ▲/▼ button to select **AVL**, and then press **ENTER** button to enter and press ◀/▶ button to select ON or OFF.

5.2.7 Digital Audio Output

Press ▲/▼ button to select **Digital Audio Output**, then press **ENTER** button to enter and press ◀/▶ button to select.

(Available SPDIF mode: OFF, PCM, AUTO)

Then press **ENTER** button or ▶ button to enter and press ◀/▶ button to adjust, then press **MENU** button to return back the previous menu directly.

5.2.8 Reset

Press ▲/▼ button to select **Reset**, then press **ENTER** button to enter RESET menu.

5.3 APPLICATIONS

The picture is for a reference only; the actual item is the standard.

Press **MENU** button to display the main menu.

Press **▲/▼** button to select **APPLICATIONS** in the main menu, and then press **ENTER** button to enter.

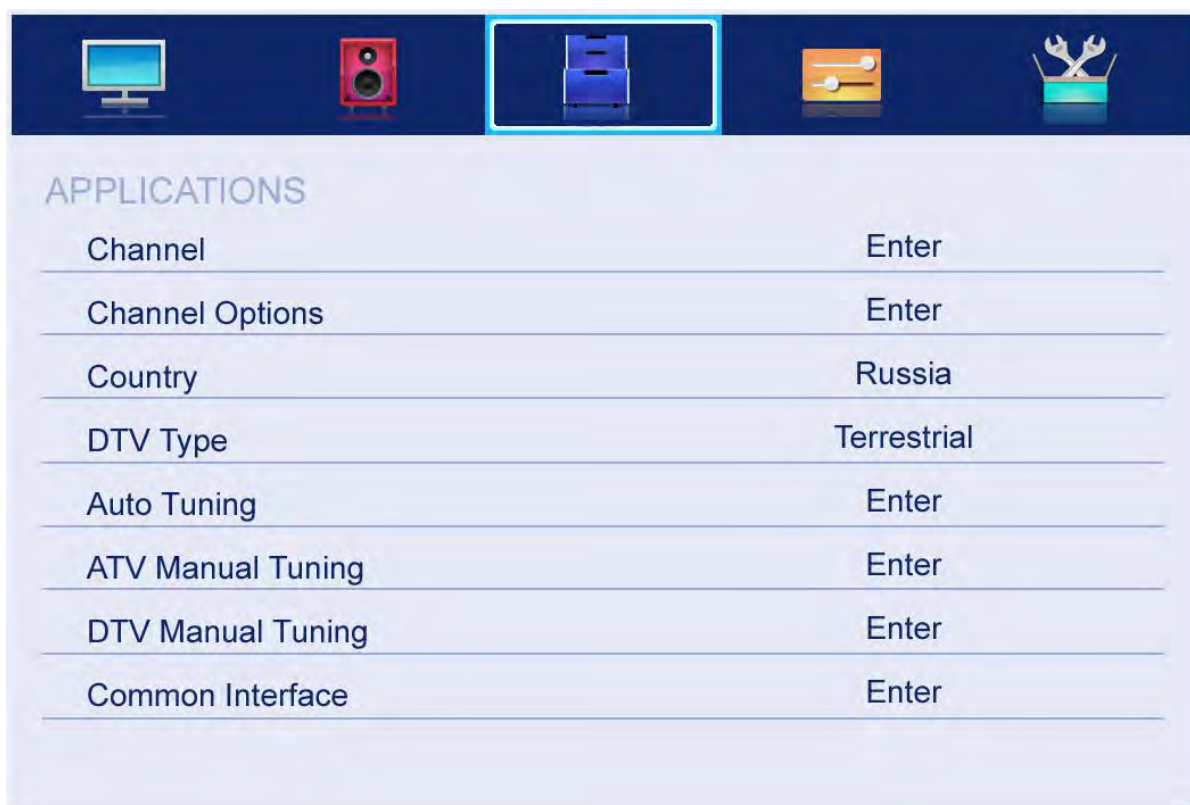

1. Press **▲/▼** button to select the option that you want to adjust in the **APPLICATIONS** menu, and then press **ENTER** button to enter.
2. Press **◀/▶** button to select and press **ENTER** button to select the sub menu.
3. After finishing your adjustment, press **MENU** button to save and return back to the previous menu, or press **EXIT** button to exit the entire menu.

5.3.1 Channel

Press ▲/▼ button to select **Channel**, and then press **ENTER** button to play the channel selected. The menu will appear as follows:



Key Description:

CH button: Press CH+ or CH- to turn the page.

RED button: Press this button to modify the channel number.

GREEN button: Press this button to move down the channel.

YELLOW button: Press this button to the order to restore the default channel.

GREEN button: Press this button to delete the channel selected.

0-9 button: Press these buttons to jump to the appropriate channel by inputting different channel number.

5.3.2 Channel Options

Press ▲/▼ button to select **Channel Options**, and then press **ENTER** button to the channel List menu. The menu will appear as follows:



Key Description:

CH button: Press CH+ or CH- to turn the page.

RED button: Press this button to set the favorites channels.

GREEN button: Press this button to lock the channel.

YELLOW button: Press this button to skip the channel, if the channels already skipped, press **YELLOW** button again will cancel skip.

5.3.3 Country

Press ▲/▼ button to select **Country**, and then press ◀/▶ button to select which area you stay.

5.3.4 DTV Type

Press ▲/▼ button to select **DTV Type**, then press ◀/▶ button to select.

(Available DTV Type: Cable, Terrestrial)

5.3.5 Auto Tuning

Press ▲/▼ button to select **Auto Tuning**, and then press **ENTER** button to enter

(When the System Lock is on, please input the PIN code to unlock with

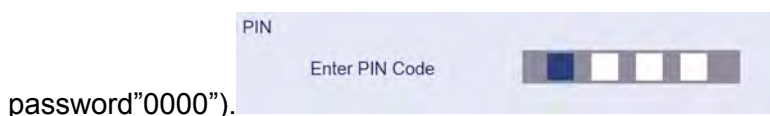

password"0000").

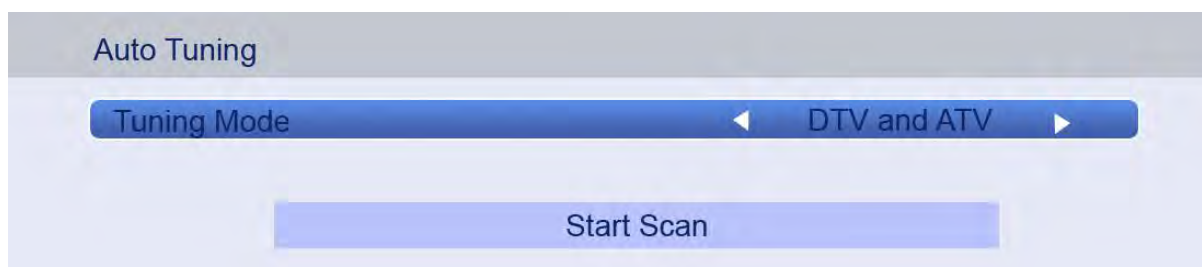

Select to open the auto searching page, and press Enter button to start the scan.

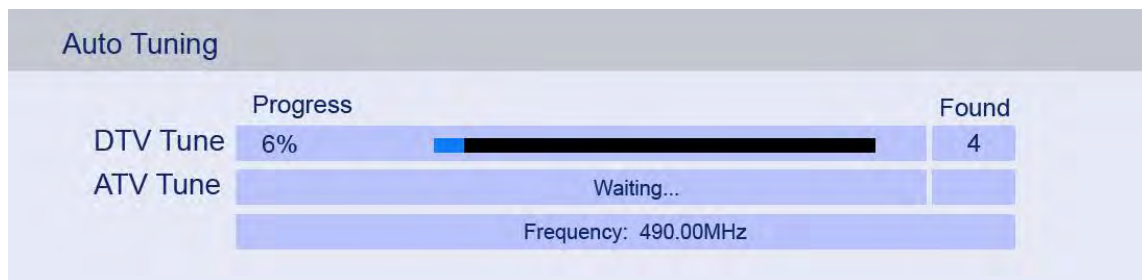

5.3.6 ATV Manual Tuning

Press ▲/▼ button to select **ATV Manual Tuning**, and then press **ENTER** button to start the scan.

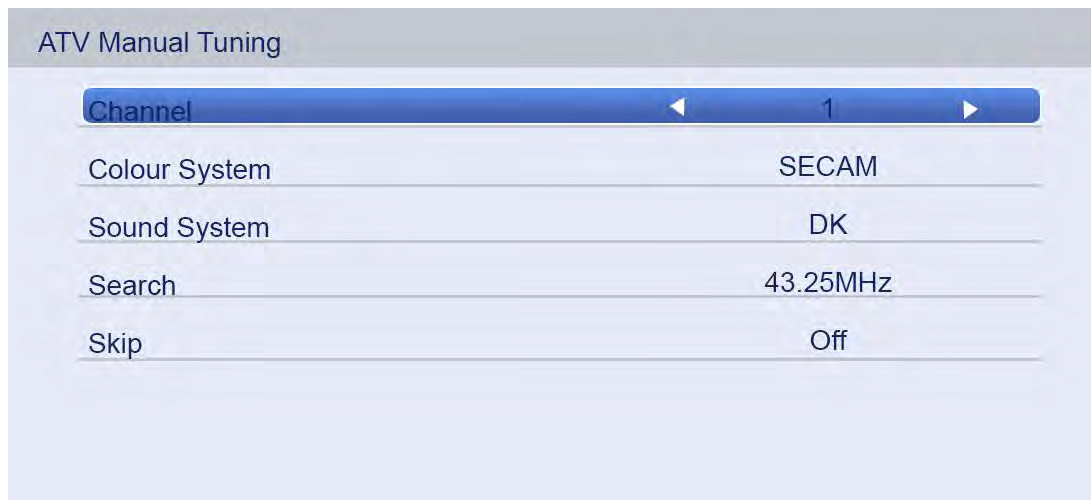

5.3.7 DTV Manual Tuning

Press ▲/▼ button to select **DTV Manual Tuning**, and then press **ENTER** button to start the scan.



5.3.8 Common Interface

Press ▲/▼ button to select **Common Interface**, and then press **ENTER** button to display the CI slot Information.

5.3.9 DTV Settings

Press ▲/▼ button to select **DTV Settings**, and then press **ENTER** button to enter the sub menu.

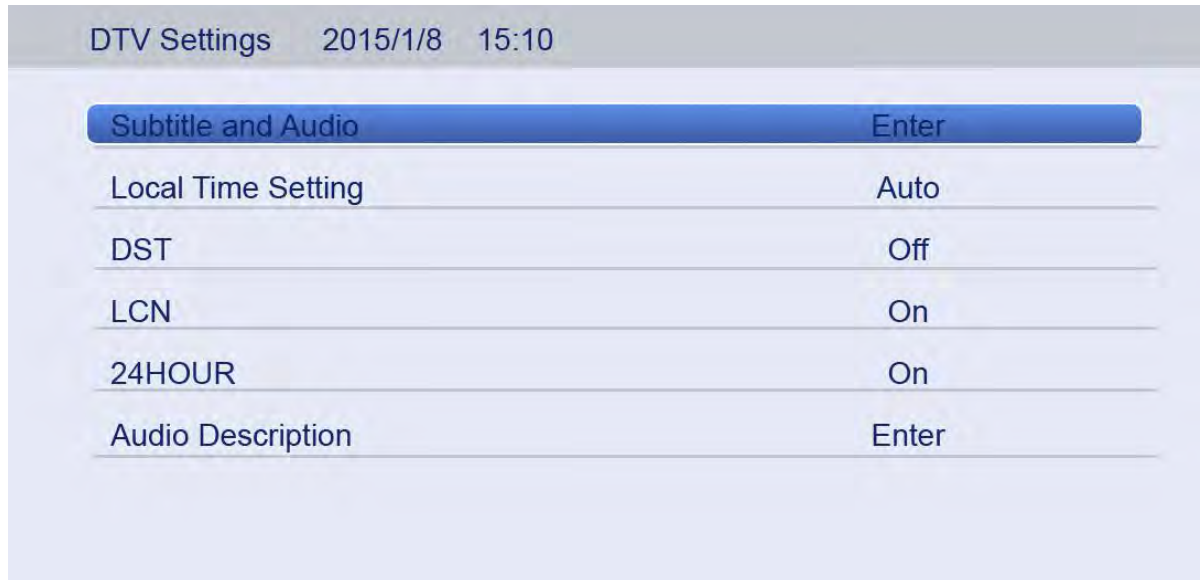

User can set the subtitle and audio, local time settings, DST, LCN, 24hour audio description on this options.

5.3.10 Programmer Timers

Press ▲/▼ button to select **Programmer Timers**, and then press **ENTER** button to display the sub menu, and then press **ENTER** to set an appointment record. As follower:

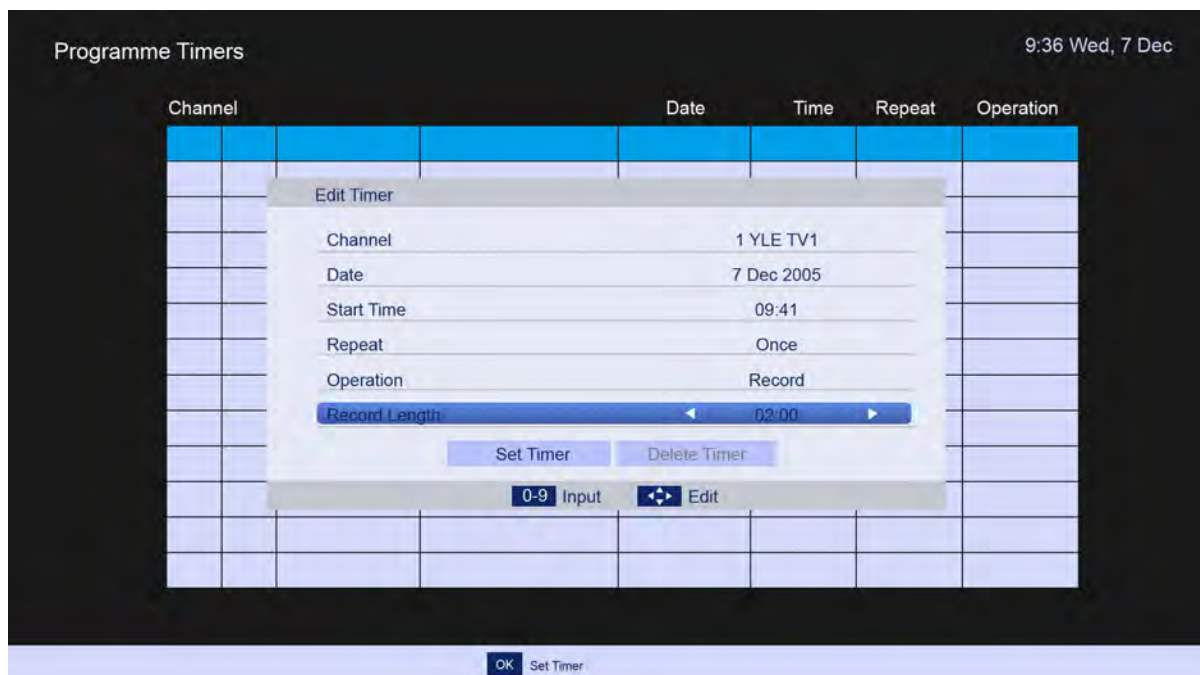

Press number keys and direction keys, user can set the channel, date, start time, repeat, operation and record length information on this menu.

When approaching the preset time, the screen will be appear a countdown to remind the user menu.

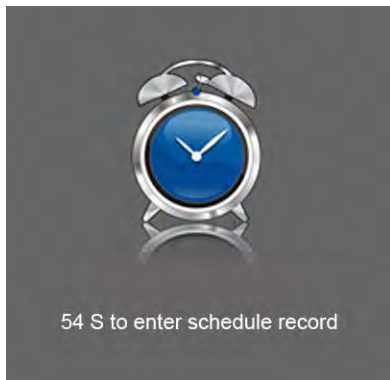

5.3.11 Guide

Press ▲/▼ button to select **Guide**, and then press **ENTER** button to display the EPG programmers list. As follows:

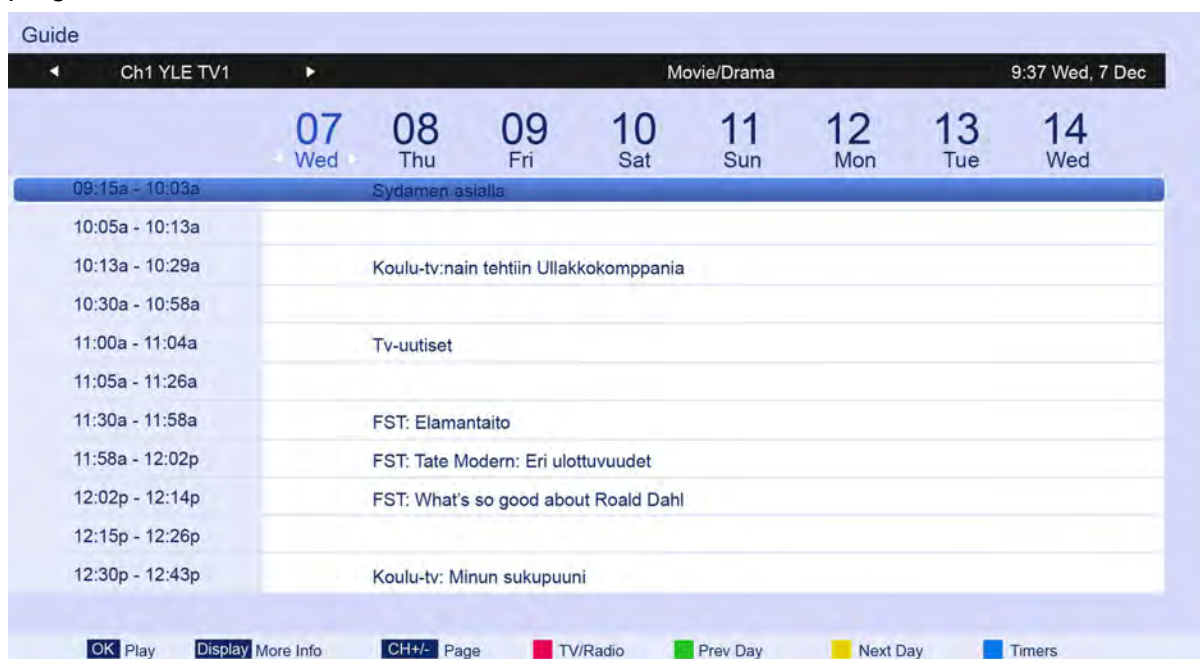

User can also press the **EPG** button on the remote to display the EPG programmers list.

5.4 PREFERENCES

The picture is for a reference only; the actual item is the standard.

Press **MENU** button to display the main menu.

Press **▲/▼** button to select **PREFERENCES** in the main menu, and then press **ENTER** or **▶** to enter.

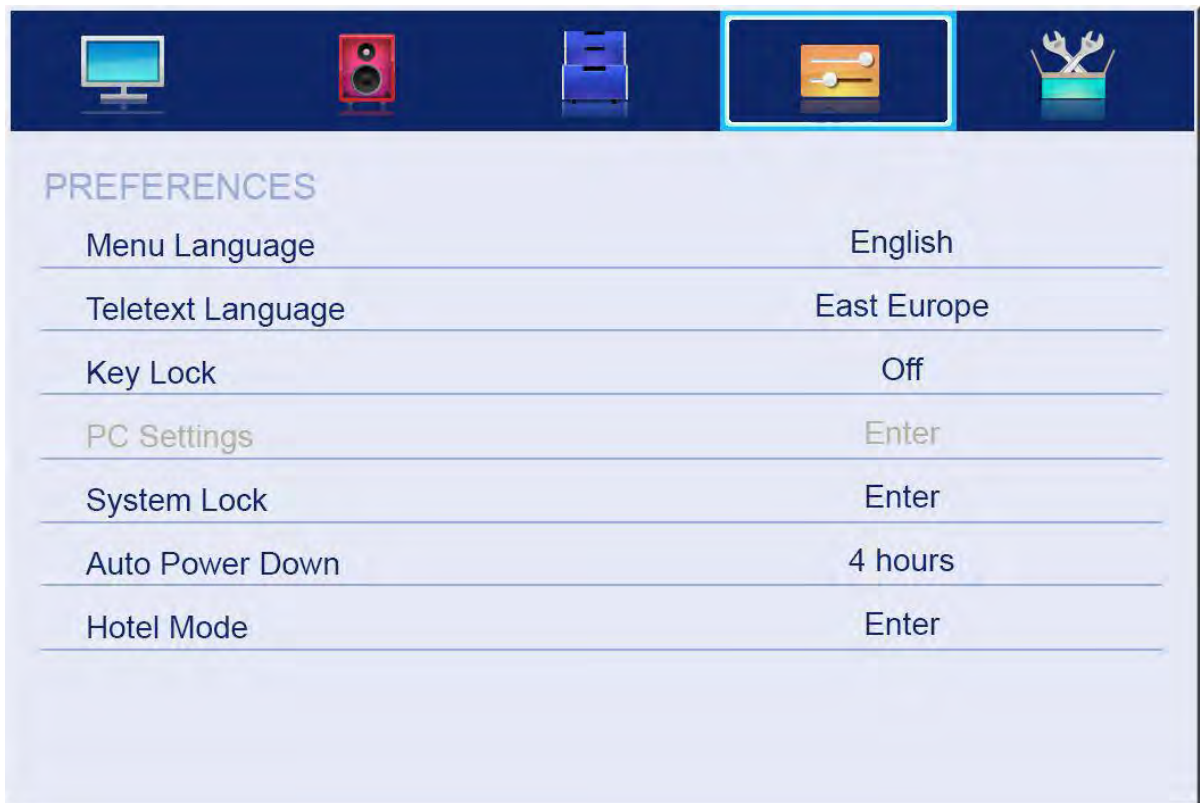

1. Press **▲/▼** button to select the option that you want to adjust in the **PREFERENCES** menu, then press **ENTER** to enter.
2. Press **◀/▶** button to adjust or press **▲/▼** button to select.
3. After finishing your adjustment, press **MENU** button to save and return back to the previous menu and press **EXIT** button to exit the entire menu.

5.4.1 Menu Language

Press **▲/▼** button to select **Menu Language**, then press **ENTER** or **▶** button to enter the sub menu, then press **▲/▼** button to select, then press **ENTER** or **▶** button to confirm.

5.4.2 Teletext Language

Press **▲/▼** button to select **Teletext Language**, then press **ENTER** or **▶** button to enter the sub menu, then press **▲/▼** button to select, then press **ENTER** or **▶** button to confirm.

5.4.3 Key Lock

Press **▲/▼** button to select **Key Lock**, then press **ENTER** button to enter and press **◀/▶** button to select ON or OFF.

5.4.4 PC Settings

Press ▲/▼ button to select **PC Settings**, then press **ENTER** to enter the sub menu, Then Press ► to enter, then press **ENTER** or ► to confirm. (When the PC signal is connected).

5.4.5 System Lock

Press ▲/▼ button to select **System Lock**, then press **ENTER** button to enter the sub menu with the password “0000”:



5.4.5.1 System Lock

Press ▲/▼ button to select **System Lock**, then press ◀/▶ button to select ON or OFF.

5.4.5.2 Change Pin

Press ▲/▼ button to select **Change Pin Code**, then press **ENTER** to enter and Change Pin Code menu will appear as follows:

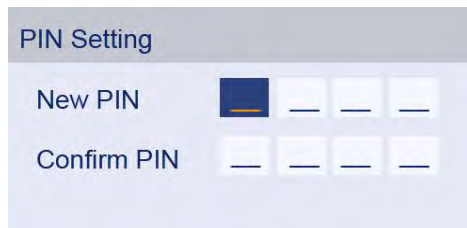

Input old password at “Old Password”, (if the old password is incorrect, the password will not be allowed to modify.)

Input new password at “New Password”.

Input new password again at “Confirm New Password”, if new password and confirm new password consistent, the successfully updated menu will appear a few second, otherwise, the menu will display the password mismatch.

5.4.6 Parental Control

Press ▲/▼ button to select **Parental Control**, then press **ENTER** or ► button to enter the sub menu. Then press ▲/▼ button to select Rate (From4-18, or None). Then press **ENTER** or ► button to confirm.

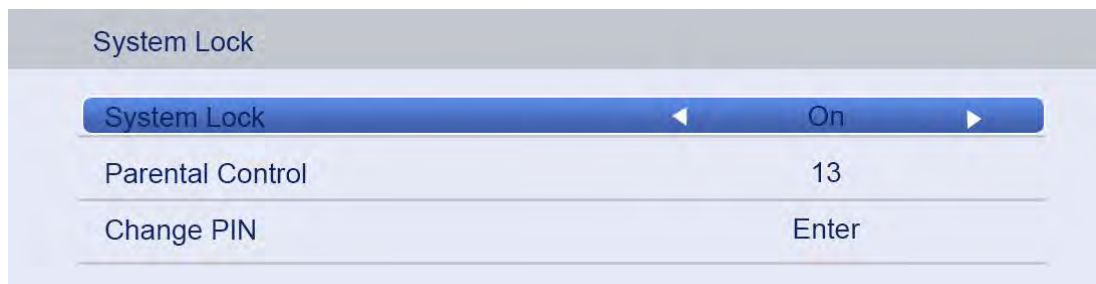

5.4.7 Auto Power Down

Press ▲/▼ button to select **Auto Power Down** and press ◀/▶ button to select Off/ 1 hour/ 2 hour/ 4 hour.

5.5 SETUP

The picture is for a reference only; the actual item is the standard.

Press **MENU** button to display the main menu.

Press ▲/▼ button to select **Setup** in the main menu, then press **ENTER** to enter.

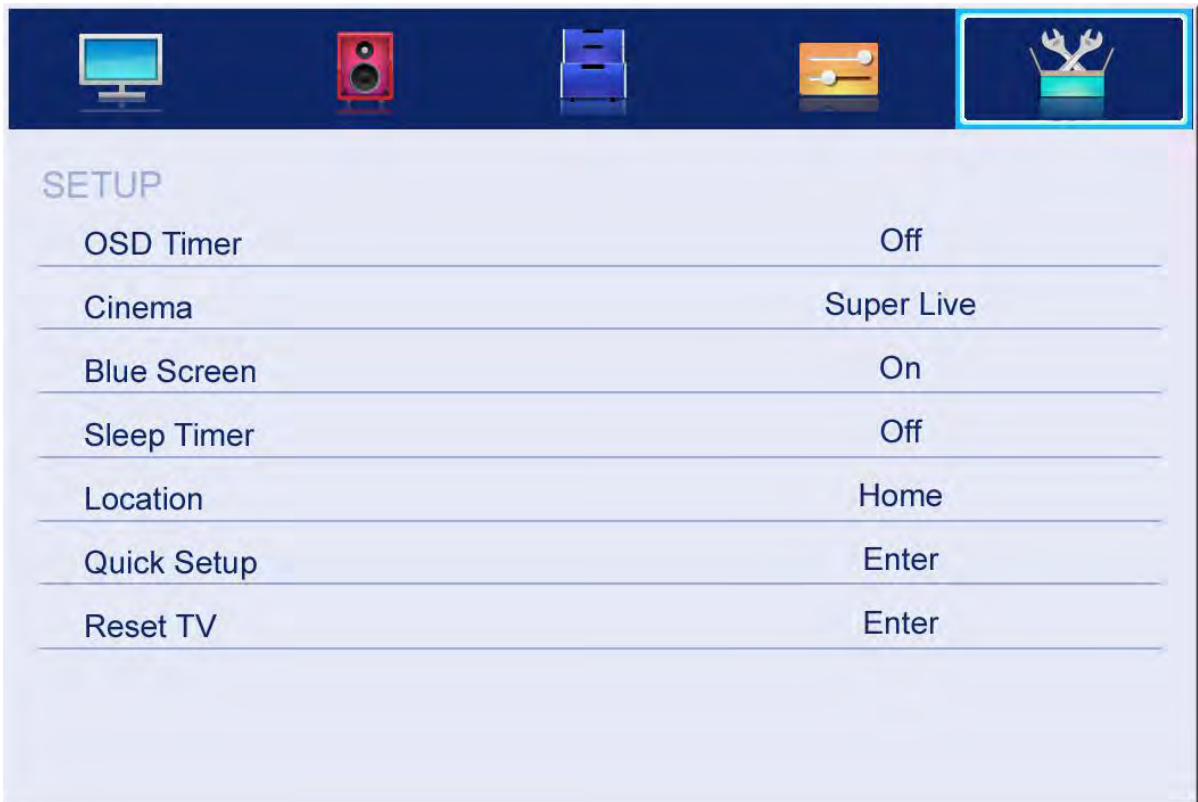

1. Press ▲/▼ button to select the option that you want to adjust in the **Setup** menu, then press **ENTER** or ▶ button to enter.
2. Press ◀/▶ button to adjust or press ▲/▼ button to select.
3. After finishing your adjustment, press **MENU** button to save and return back to the previous menu and press **EXIT** button to exit the entire menu.

5.5.1 OSD Timer

Press ▲/▼ button to select **OSD Timer**, and then Press ◀/▶ button to select. (Available OSD Timer: 10 S, 20 S, 30S, 40S, 50S, 60S, off), then press **ENTER** button to confirm.

5.5.2 Cinema

Press ▲/▼ button to select **Cinema**, and then Press ◀/▶ button to select. (Available Cinema: Auto, 4x3, Wide, Super Live), then press **ENTER** button to confirm.

5.5.3 Blue Screen

Press ▲/▼ button to select **Blue Screen**, then press ◀/▶ to select On or Off. Then press **ENTER** to confirm.

5.5.4 Sleep Timer

Press ▲/▼ button to select **Sleep Timer**, and then Press ◀/▶ button to select. (Available Sleep Timer: 00:15, 00:30, 01:00, 01:30, 02:00, ,03:00 off), then press **ENTER** button to confirm.

5.5.5 Location

Press ▲/▼ button to select **Location**, and then Press ◀/▶ button to select Home or Store, then press **ENTER** button to confirm.

5.5.6 Quick Setup

Press ▲/▼ button to select **Quick Setup**, and then Press then press **ENTER** button to enter the sub menu, enter the password if locked, and then you can quickly make some basic settings of the TV. As follows:

5.5.6.1 Language

User can press ◀/▶ button to select the language of television programs.



And then press ENTER to enter the next step page.

5.5.6.2 Country

User can press ◀/▶ button to select the country.



And then press ENTER to enter the next step page.

5.5.6.3 DTV Type

User can press ◀/▶ button to select the DTV Type: Cable or Terrestrial.



And then press ENTER to enter the next step page.

5.5.6.4 Subtitle and Audio Language settings

Press ▲/▼ button to select the item, and then press ◀/▶ button to select the options.

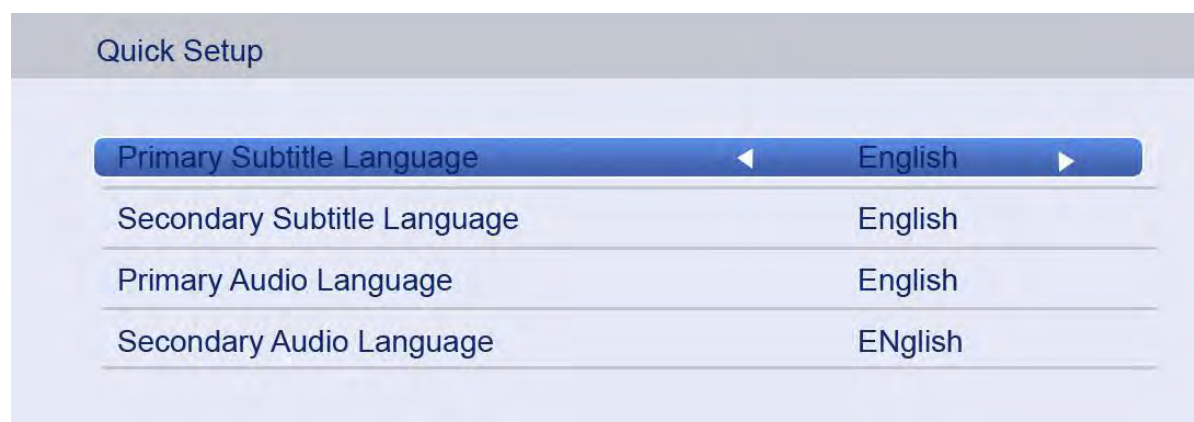

User can set the primary and secondary subtitle language, primary and secondary audio language on this options.

And then press ENTER to enter the next step page.

5.5.6.5 Auto Tuning



Press ▲/▼ button to select the item, and then press ◀/▶ button to select the options.

Tuning Mode

User can press ◀/▶ button to select the Tuning Mode: DTV/ ATV/ DTV and ATV.

Scan Type

User can press ◀/▶ button to select the Scan Type: Full Scan/ Network Search.

Network ID

This option is only available in the network Search is activated.

User can press number keys to set the Network ID, or automatically search for ID address.

Frequency

This option is only available in the network Search is activated.

User can press number keys to set the frequency, or automatically search frequency.

Modulation

User can press ◀/▶ button to select the Modulation: 16QAM/ 32QAM/ 64QAM/ 128QAM/ 256QAM.

Symbol Rate

User can press number keys to set the symbol rate, or automatically search symbol rate.

Completion of the above settings, user can start channel search.

5.5.7 Reset TV

Press ▲/▼ button to select **Reset TV**, and then press **ENTER** to enter the sub menu, enter the password"0000" if locked, the pic as follows:and then you can restore factory settings.



5.6 HOTEL MODE SETTINGS

Hotel Mode Settings	
Hotel Mode	Off
Setup Menu Lock	Off
Max Volume	100
Default Volume	Off
Volume	30
Picture Mode	Standard
Power on Source	Disabled
Power on Standby	Disabled

1.How to enter and exit the hotelmode menu::

- ◆ Enter: You can enter the hotel mode menu by the follow steps:
Press password "4588" under the source menu.
- ◆ Select: use direction key to select the different items.
- ◆ confirm: Press the key "ENTER" or right direction key to confirm.

2.Function description of hotel mode:

Function Name	Value	Default	Note
Hotel Mode	(OFF/ON)	OFF	If set to "On", The next functions in the list will be activate or adjustable,it will open the hotel mode.
Setup Menu Lock	(OFF/ON)	OFF	If set it to"On", the button of main menu is locked, then The OSD of main menu is useless. If set to"Off", Main Menu item is effective.The default is Off.
Max Volume	(0 ~ 100)	100	For set the max volume value, and select one value of 0 to 100, when you adjust the volume,the volume value can not exceed the maximum volume setting,the default value is 100.
Default Volume	(OFF/ON)	OFF	For enable/disable the default volume,If set to "On" you can set the default volume value by the follow item, If set to "Off",you will not set the default volume value.
Volume	(0 ~ 100)	30	For set the default volume value when the default volume is"ON",the TV will auto set the default volume value when the TV is power on.
Picture Mode	OFF Standard Movie Mild User Dynamic	OFF	For set the default picture mod,when you set it item to "OFF",it will save the user setting.
Power on Source	Disable/ The All Sources	Disable	For set the default source when the TV power on,if the item is "Disable",it will default to the user setting.
Power on Standby	(Disable/Enable)	Disable	For set the power on mode,if select the item is "Disable",the TV will auto power on when the AC plug on,if the item is"Enable",the TV will auto to enter standby mode,you can power on use the RC.the default value is "Disable".

5.7 How to user Record

The model supports two type to record:

- A、 Direct Record
- B、 Subscribe Record

Direct Record。

1. In the DTV source, you can start record function by press the “REC” key while program playing. Before that, you have to make sure the USB storage device is inserted and the device checking and Initialization is done.

If you press “REC” key when there’s no USB storage device inserted, the prompt window will appear as follow.

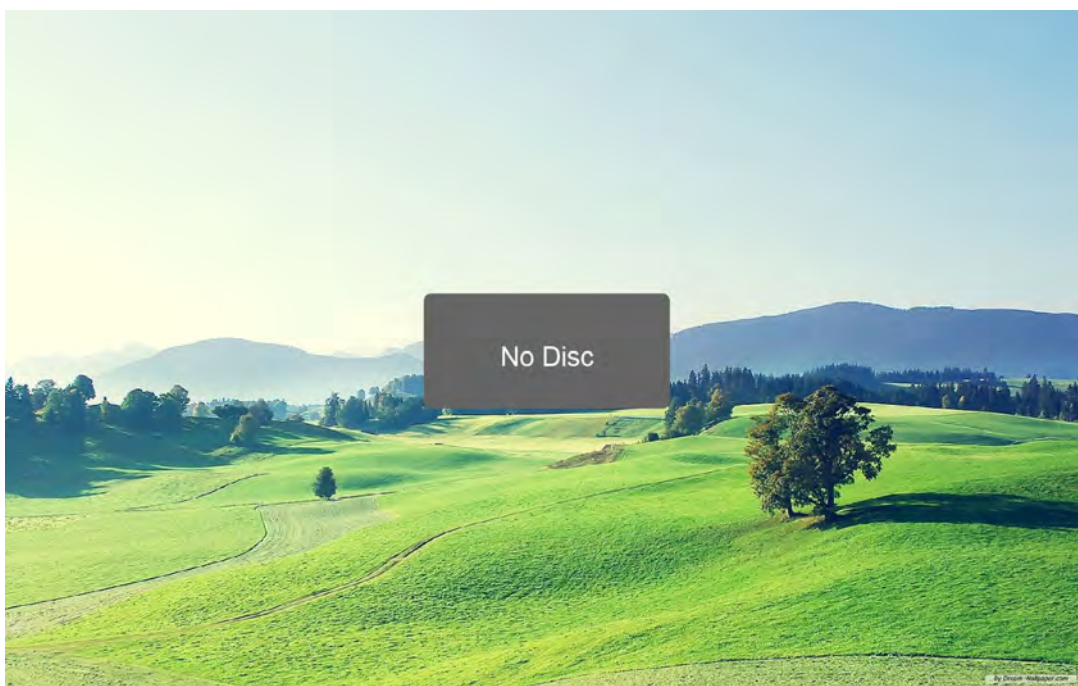

If you press “REC” key during the device checking and Initialization, the prompt window will show black screen about 2s.when the TV is recording, it will appear the recording menu.

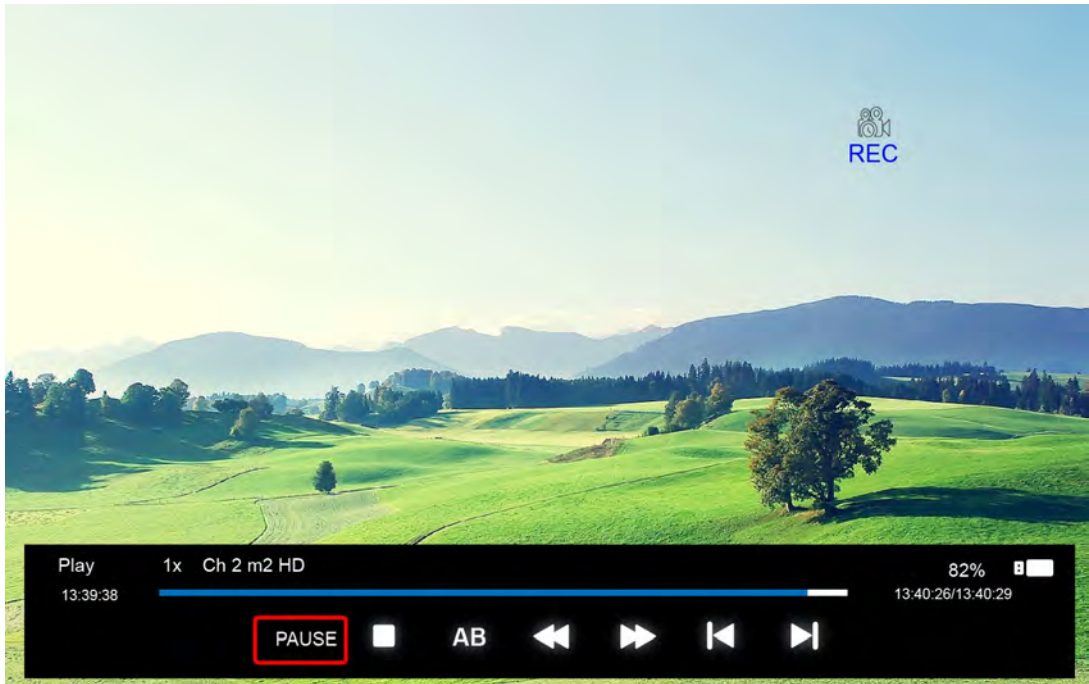

2. After record started, you can select the items for the functions: PLAY/PAUSE/STOP/AB/FF/FR/PRVE/NEXT。 You can see the detail info by the record menu.

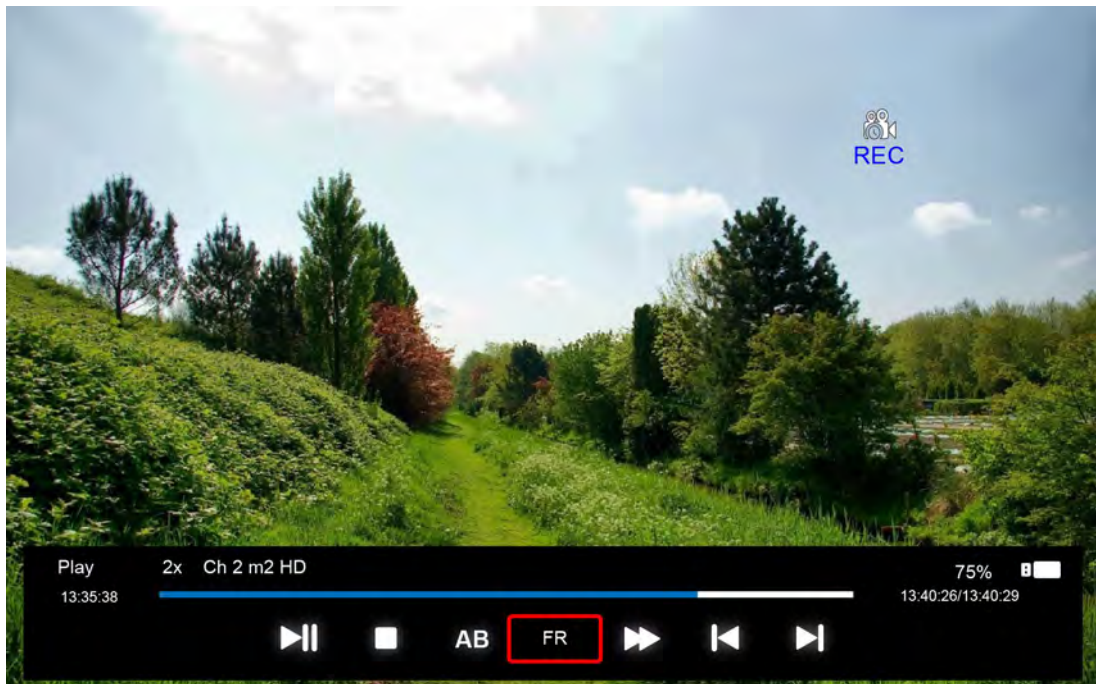



- PLAY/PAUSE: you can set the play mode PLAY/PAUSE;
- STOP: you can stop the recording, it will appear the menu for check whether to stop the recording.
- AB: you can set two point for play the record file from A to B.
- FF/FR: you can set the play mode FF/FR;
- PRVE/NEXT: you can play the record file to PRVE/NEXT 30s.

3. After record started, you can press the button of PLAY/FF/FR/PRVE/NEXT on the RC ,you can play the record file by PALY/PAUSE/FF/FR/PRVE/NEXT/STOP.

4. You can press "STOP" key to stop record function after confirm.

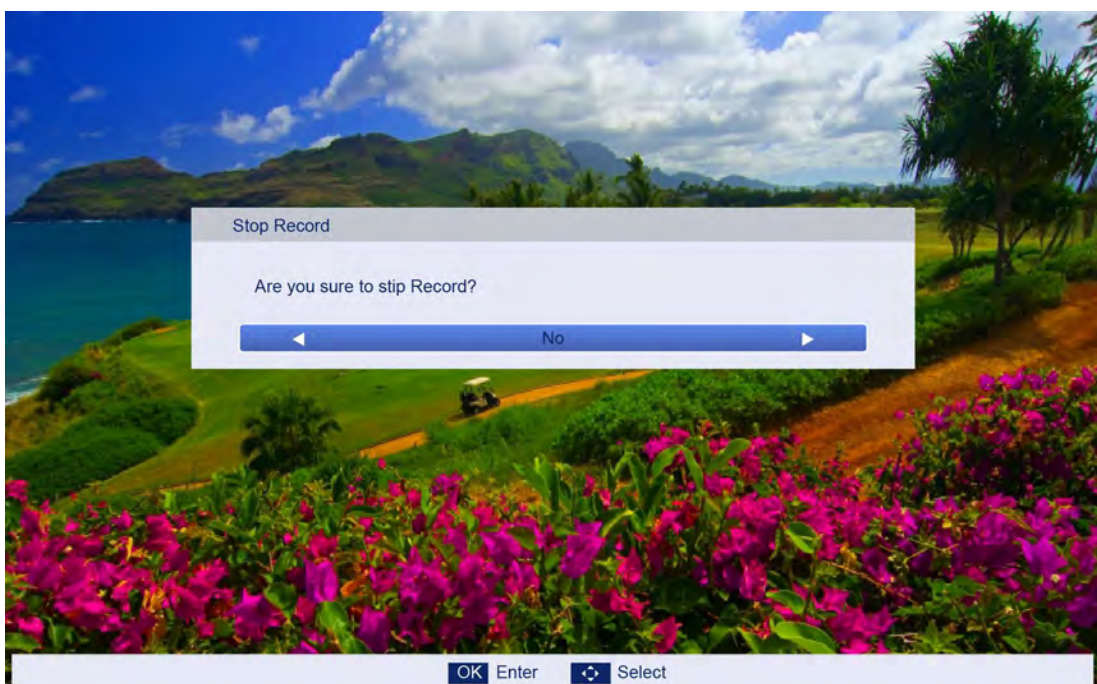

Subscribe Record

1. In the DTV source, you can enter the Timer menu set the Subscribe Record. Press the "ENTER" key to add the record task.

The Way: Main menu--->APPLICATIONS--->Programme Timers---> Programme Timers

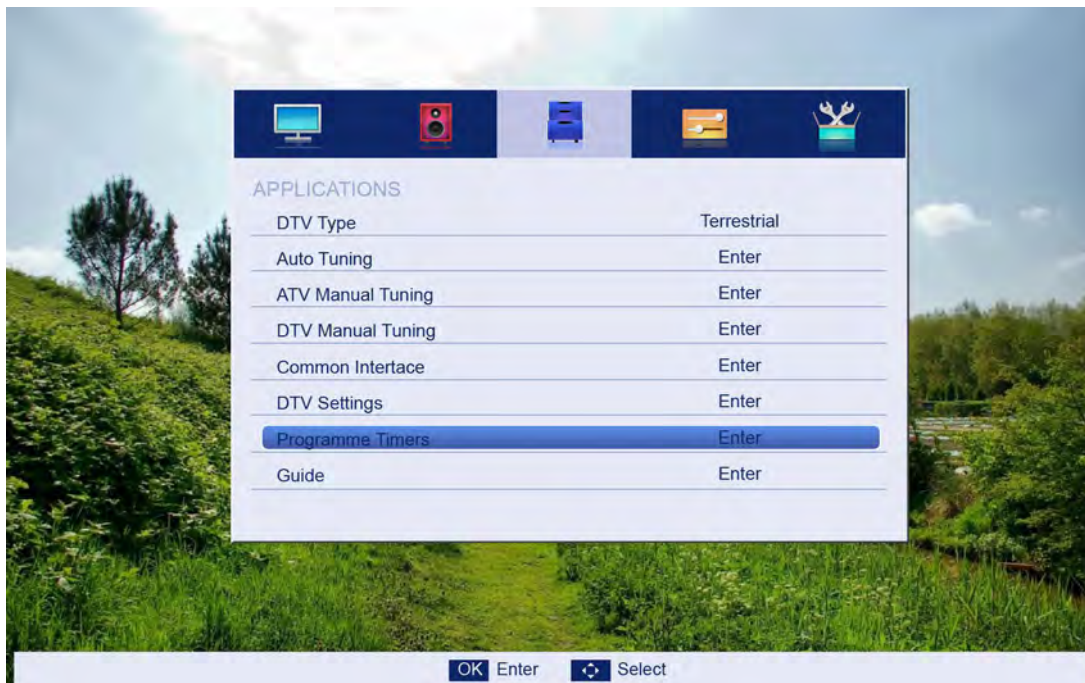

2. If you enter the Timer Edit menu, you can set the record task that you want to record.

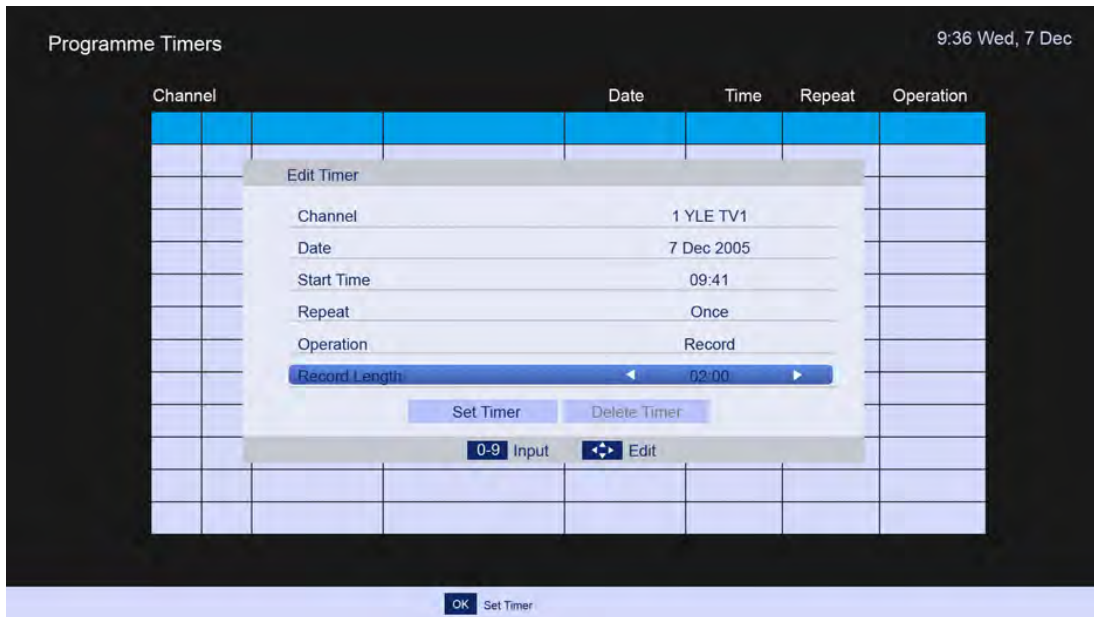

3. When you success to set the record task, if the TV is standby mode, it will auto power on when three minutes before the start of the task.
4. When the record task time is start, It will auto record, but you must check you USB storage device inserted and it is enough speed to record. Otherwise the task will failure.
5. The TV enter false standby mode when the task is start, you can press the "POWER" key to watch the TV program. You can do same operation as Direct Record. When you press "POWER" again, if the task is not over, the TV will power off the panel and continue to record. The TV will real power off until the record task is over.
6. When you open the EPG menu, press the BLUE button, you can enter the programmer time menu too.

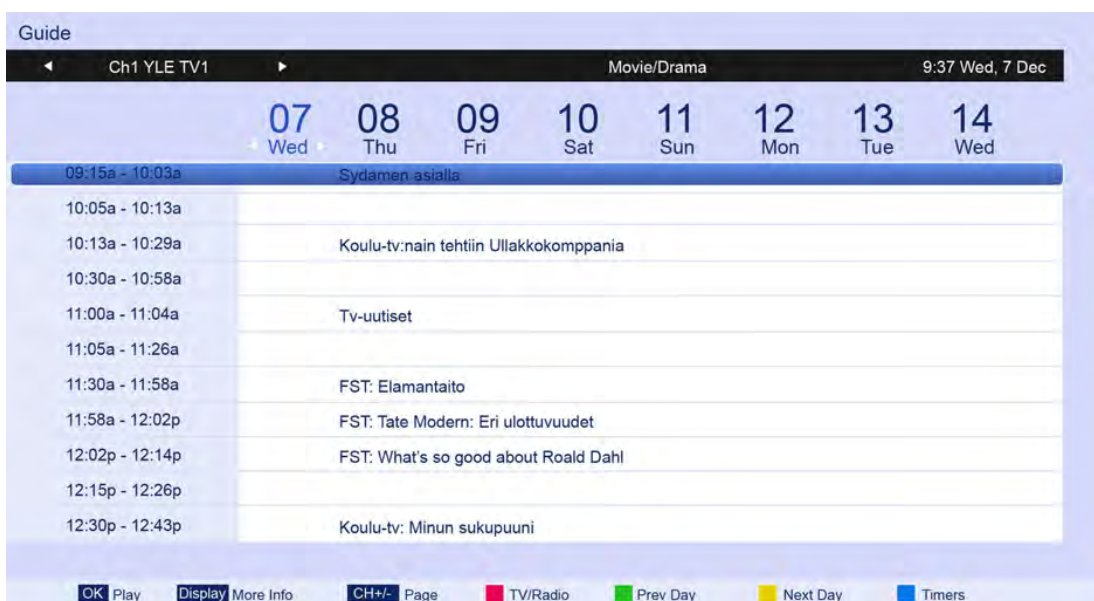



5.8 How to user Time shift

1. In the DTV source,you can start timeshift function by press the “PLAY/PAUSE” key while program playing. Before that, you have to make sure the USB storage device is inserted and the device checking and Initialization is done.

If you press “PLAY/PAUSE” key when there’s no USB storage device inserted, the prompt window will appear as follow.

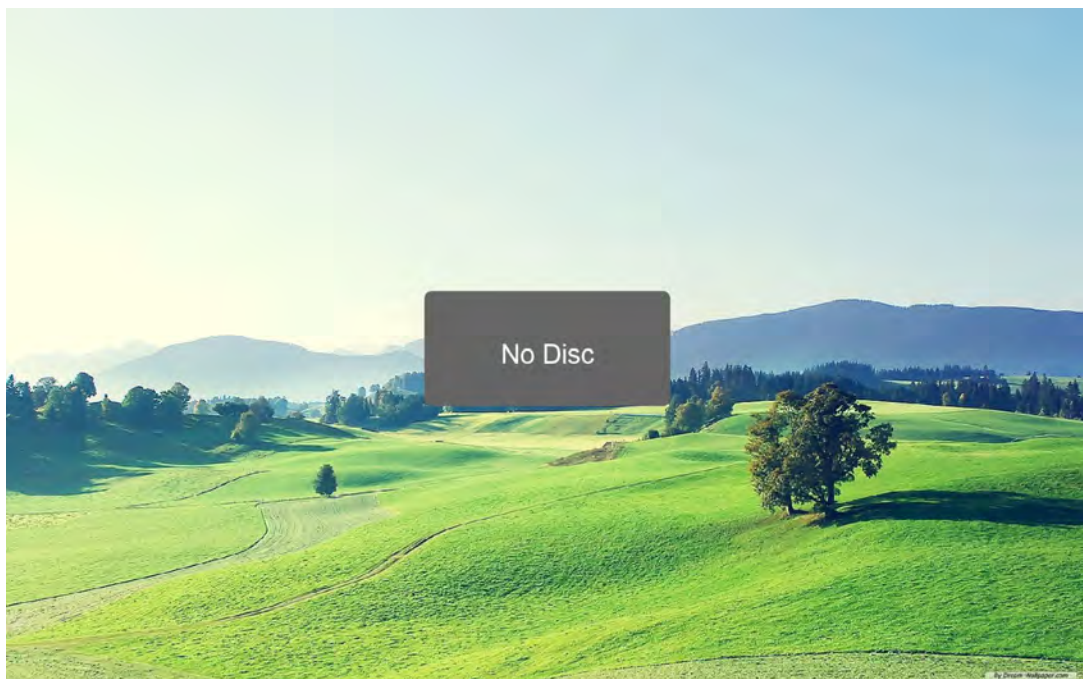

If you press “PLAY/PAUSE” key during the device checking and Initialization, the prompt window will appear as follow.

If you press “PLAY/PAUSE” key during the device checking and Initialization, the prompt window will show black screen about 2s.when the TV is timeshifting, it will appear the timeshift menu.

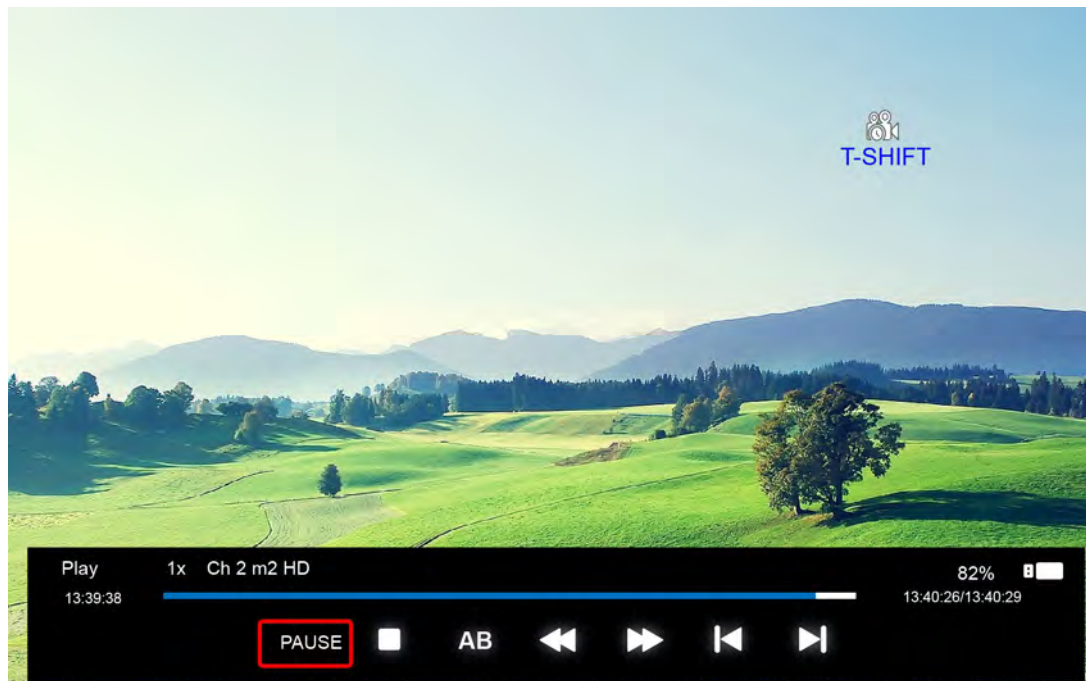

2. After time shift started, you can select the items for the functions: PLAY/PAUSE/STOP/AB/FF/FR/PRVE/NEXT。 You can seen the detail info by the time shift menu.

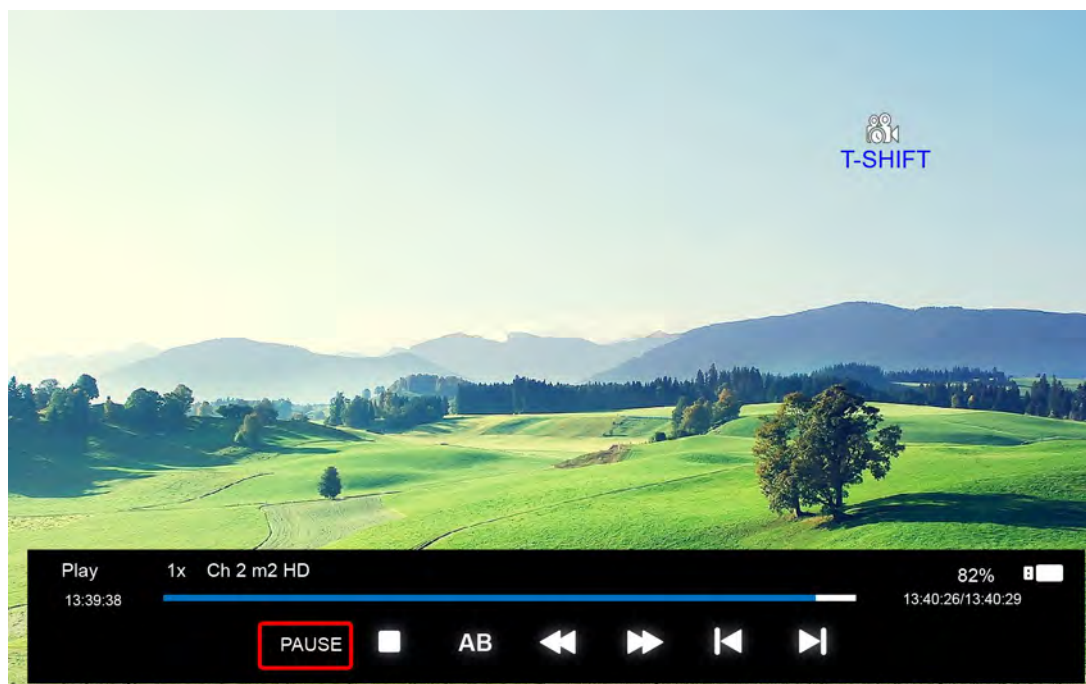

PLAY/PAUSE: you can set the play mode PLAY/PAUSE;
STOP: you can stop the recording, it will appear the menu for check whether to stop the recording.

AB: you can set two point for play the record file from A to B.

FF/FR: you can set the play mode FF/FR;

PRVE/NEXT: you can play the record file to PRVE/NEXT 30s.

3. After record started, you can press the button of PLAY/FF/FR/PRVE/NEXT on the RC ,you can play the record file by PALY/PAUSE/FF/FR/PRVE/NEXT/STOP.

4. you can press "STOP" key to jump to the real time broadcast of the program, and another press of "STOP" key, you can stop time shift function after confirm.

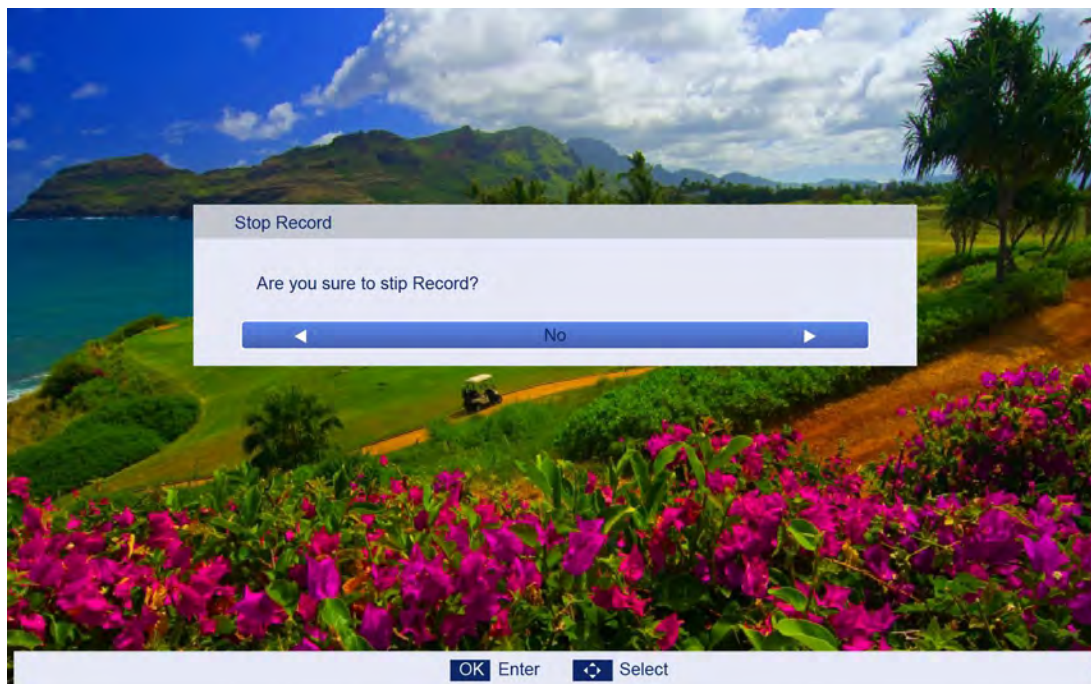

Note: Time shift function will stop when there's no space left on the USB storage device.

Press the ● Button on the remote to record TV program. As follows:

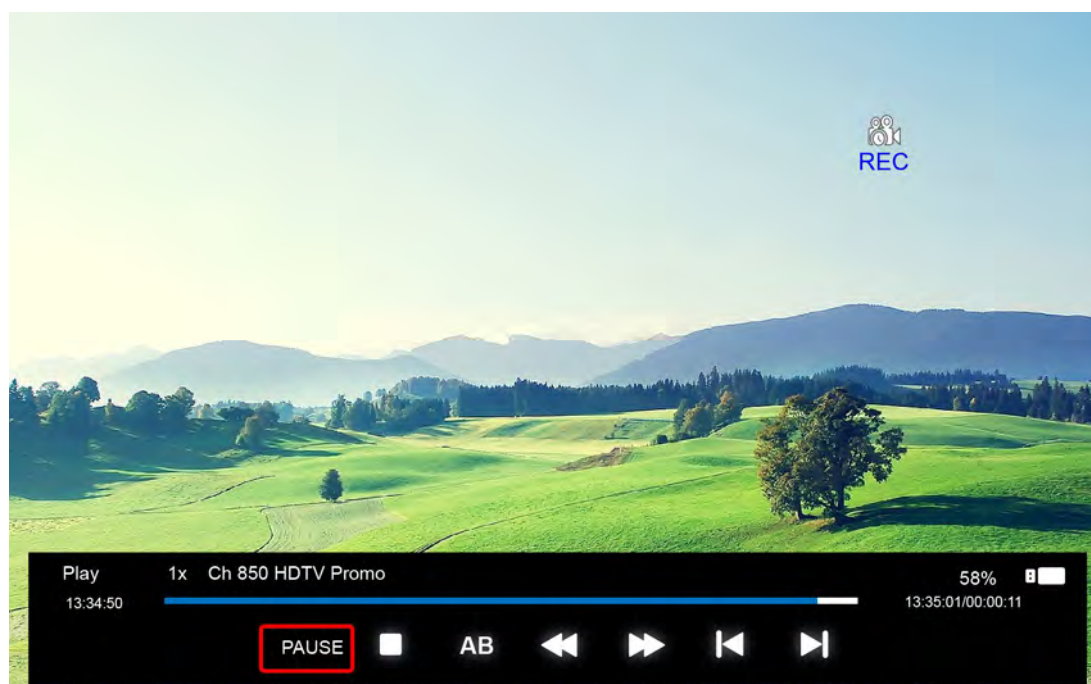

User can change the playback state through different buttons above when record is on.

PVR FILE LIST

After the recording is complete you can press **REC.FILE** button on the remote to display the PVR FILE LIST.

Press **▲/▼** to select **record program file(.ts file)**.

Press **ENTER** to play.

Press red button to delete the selected file.



If press **ENTER** to play, the menu will appear as follows:

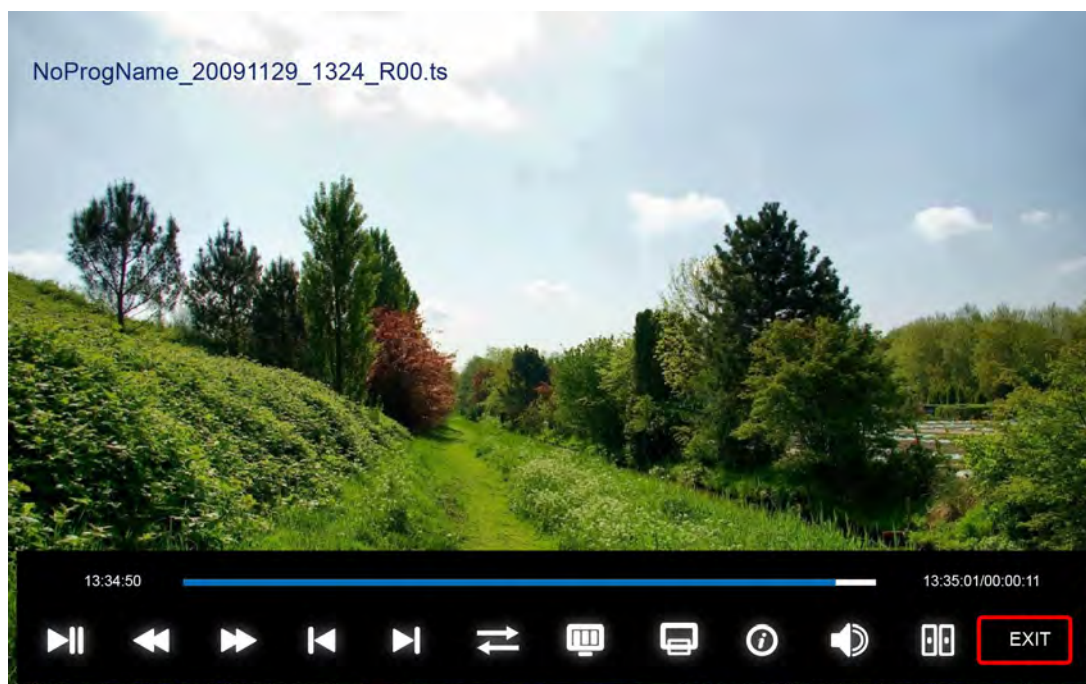

- Notes:**
- 1.This is just an example for reference, different CI module will have different CI menu.
 2. Other menu and description are the same as that for TV source.

6. MEDIA OPERATION

The picture is for a reference only; the actual item is the standard.

Note: Before operation **MEDIA** menu, Plug in USB device or memory card, then press **SOURCE** button to set the Source to Media.

Press **▲/▼** button to select **MEDIA** in the **Source Menu**, and then press **ENTER** or **▶** to enter. You can also enter the Media by pressing **MEDIA** button on the remote control.

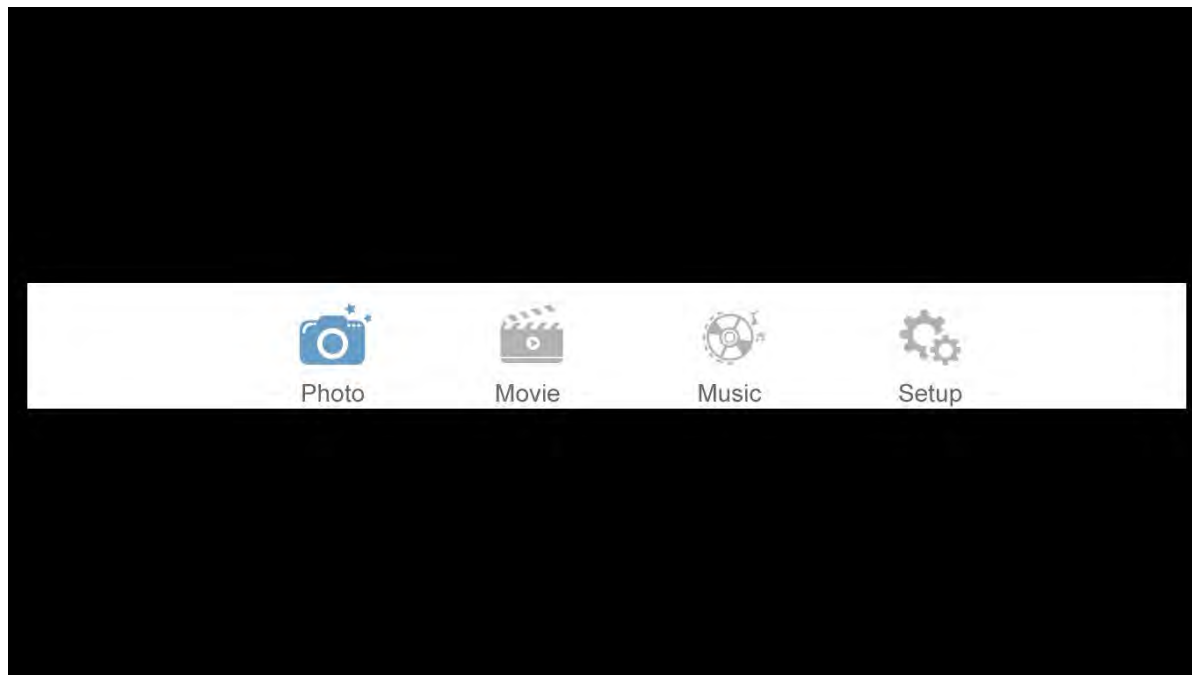

1. Press **▲/▼** button to select the option that you want to adjust in the **Media** menu, then press **ENTER** or **▶** button to enter.
2. Press **◀/▶** button to adjust or press **▲/▼** button to select.
3. After finishing your adjustment, press **MENU** button to save and return back to the previous menu and press **EXIT** button to exit the entire menu.

6.1 Photo

The picture is for a reference only; the actual item is the standard.

Press ◀/▶ button to select **Music** in the main menu, and then press **ENTER** button to enter.
Press **EXIT** button to return back to the previous menu.

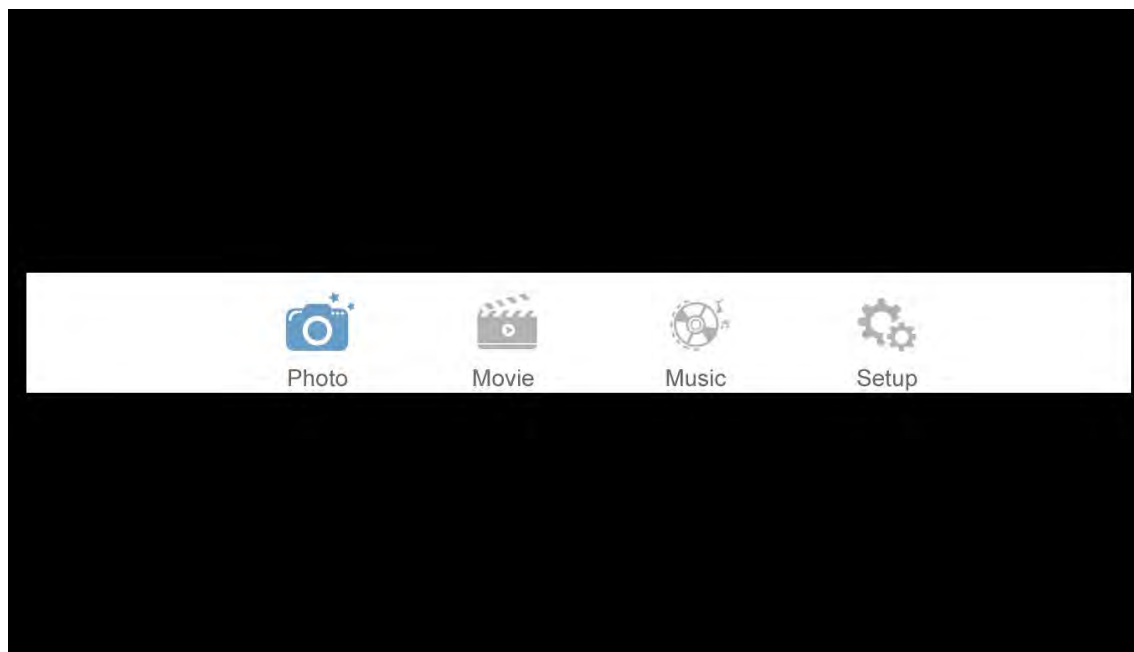

Press ▲/▼ to select the photos, press **ENTER** button to view.

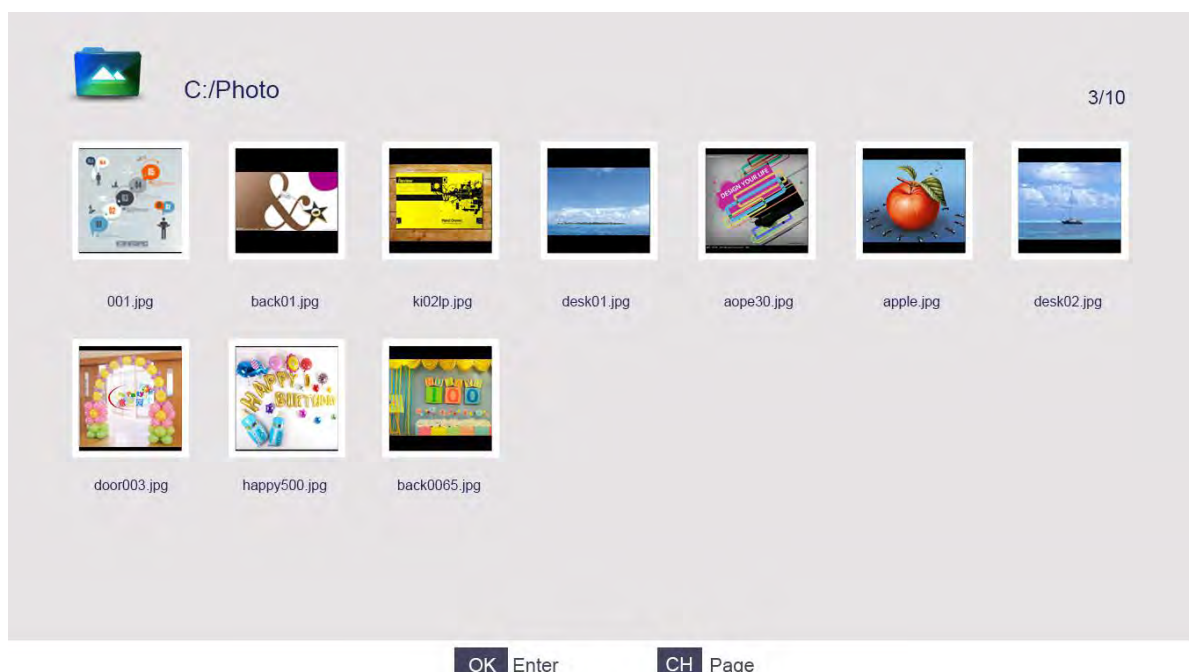

You can see the information of the current playing photo after press **INFO** button, then press ▶|| button to play or pause, you can see the playing state in the right.

Then press ▲/▼ or ◀/▶ button to rotate the picture.

Notes: Other menu and description are the same as that for Movie menu.

6.2 Movie

The picture is for a reference only; the actual item is the standard.

Press ◀/▶ button to select **Movie** in the main menu, then press **ENTER** button to enter.

Press **EXIT** button to return back to the previous menu.

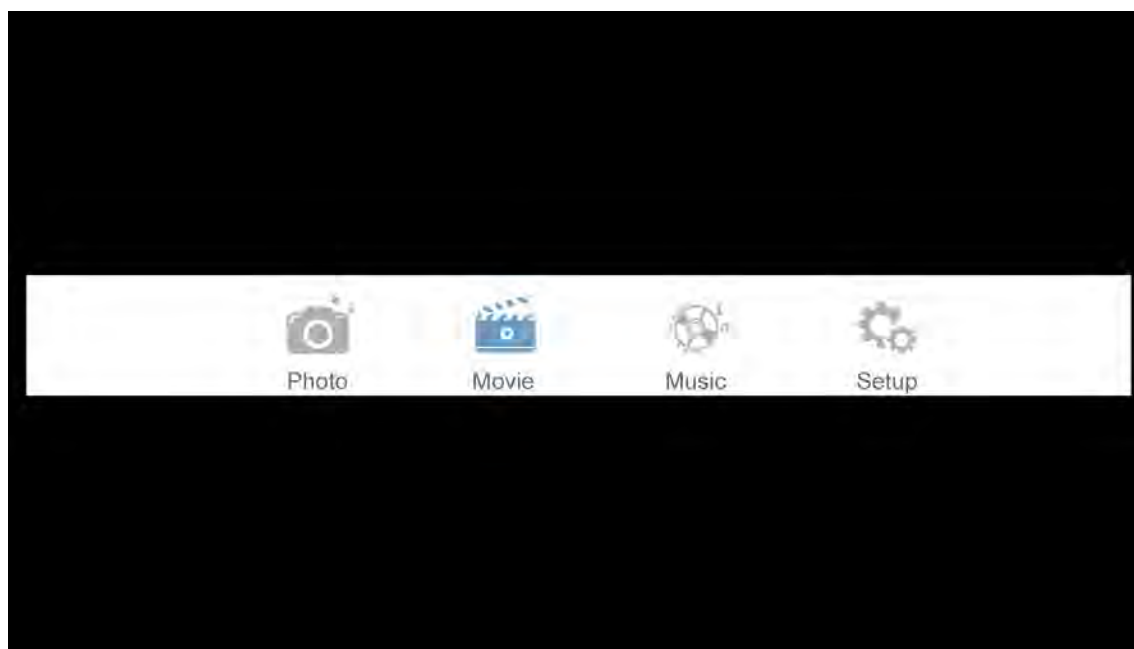

Press ▲/▼ button to select the folder that you want to view.

Press **ENTER** button to select the sub folder.

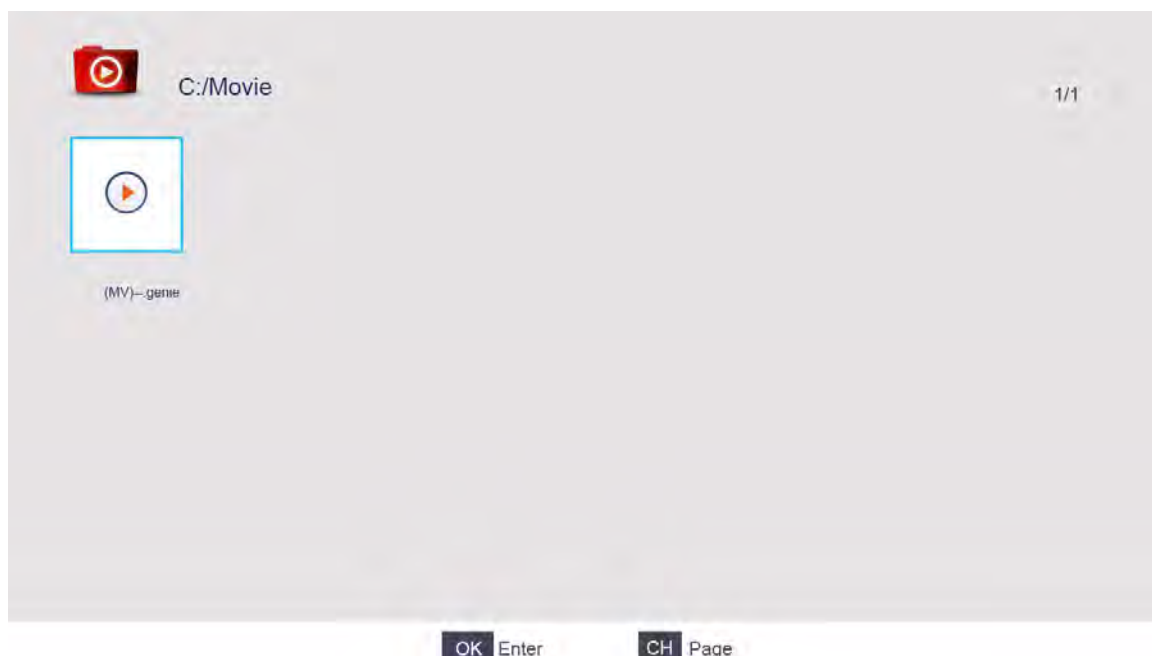

Press **ENTER** button to play,

Press ■ button or **EXIT** button to stop playing.

Press the ◀ button to return back to previous page.

You can see the information of the current playing media at the first few second or after press **INFO** button.

6.3 Music

The picture is for a reference only; the actual item is the standard.

Press ◀/▶ button to select **Music** in the main menu, and then press **ENTER** button to enter.
Press **EXIT** button to return back to the previous menu.

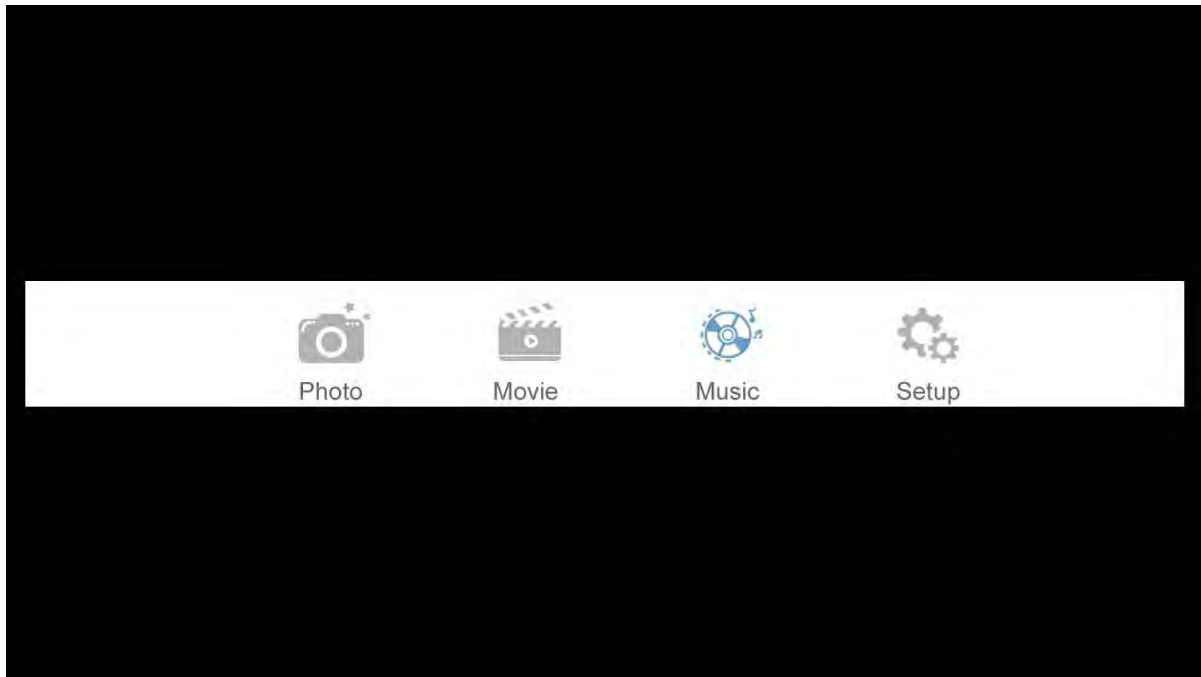

Press ▲/▼ button to select the sonny you want to listen, and then press **ENTER** button to play.

Press ◀ button to return back to the previous menu.



You can see the information of the current playing sonny at the left of the menu.

6.4 Setup

The picture is for a reference only; the actual item is the standard.

Press ◀/▶ button to select **Setup** in the main menu, and then press **ENTER** button to enter.
Press **EXIT** button to return back to the previous menu.

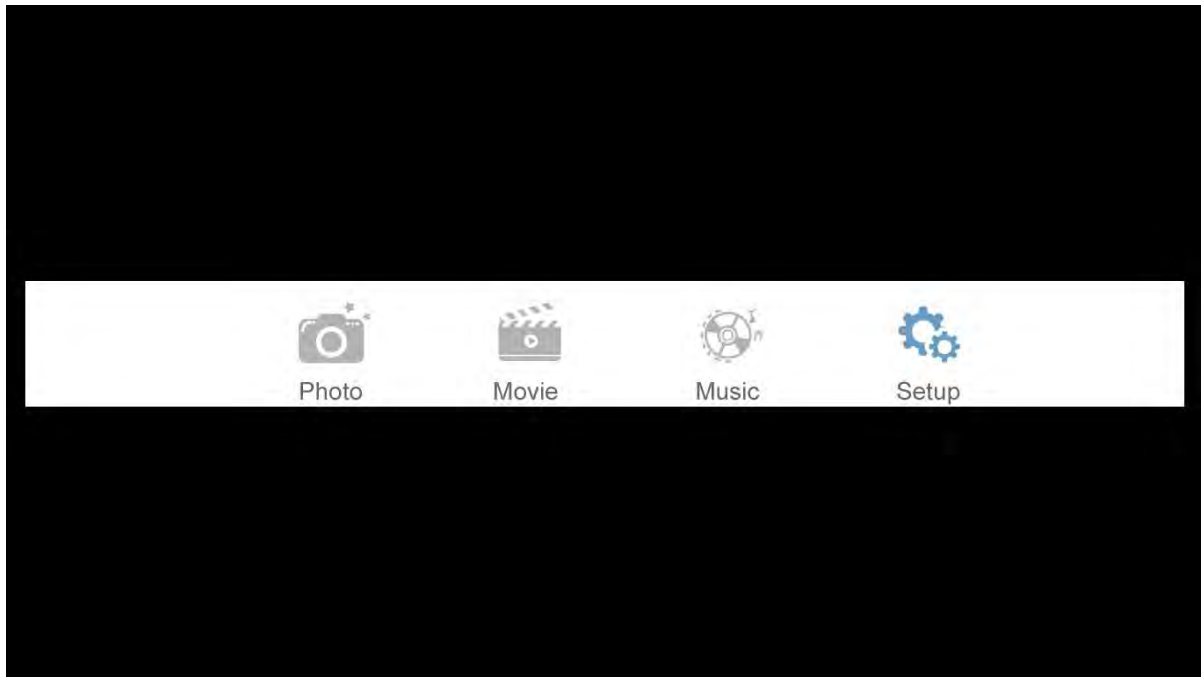

Press ▲/▼ button to select the option, and then Press ◀/▶ button to select it on or off.

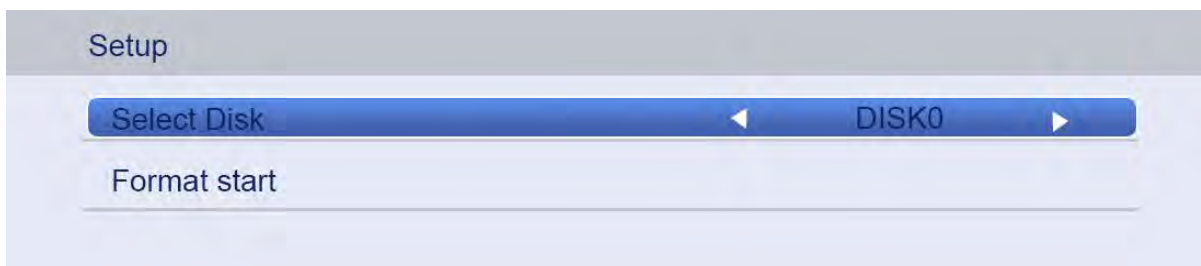

7. Technical Specification

Product Model	NVR-7417-42HD-N	
Screen Size	42" diagonal	
Aspect Ratio	16:9	
Power Supply	AC 100-240V~,50/60Hz	
Power Consumption	80W	
TV System	PAL B/G D/K I,SECAM B/G D/K DVB-T/c	
Audio	Output	8W x 2
Input Terminal	Antenna Input	x1
	VGA Input	x1
	PC AUDIO Input	x1
	HDMI Inputr	X3
	Video(mini) Input	x1
	YPbPr(mini) Input	x1
	CI card Input	x1
	SCART In/Out(L/R)	x1
	USB Input	x1
Output Terminal	Earphone	x1
	Coax	x1
Working Temperature	0C~40C	
Working Humidity	20% ~ 80% Non-condensing	

9. Supported Signal Modes

B.VGA Mode

Resolution	Horizontal Frequency (Khz)	Vertical Frequency (Hz)	Standard
640 x 480	31.50	60.00	
800 x 600	35.16	56.25	
	37.90	60.00	
1024 x 768	48.40	60.00	
1366 x 768	47.40	60.00	
1920x1080	67.50	60.00	Full HD panel only

B.YPbPr Mode

Resolution	Horizontal Frequency (Khz)	Vertical Frequency (Hz)
480i	15.734	59.94
480p(720x480)	31.468	59.94
576i	15.625	50.00
576p(720x576)	31.25	50.00
720p(1280x720)	37.50	50.00
	45.00	60.00
1080i	28.13	50.00
	33.75	60.00
1080P(1920x1080)	67.50	60.00
	56.25	50.00

C.HDMI Mode

Resolution	Horizontal Frequency (Khz)	Vertical Frequency (Hz)
480p	31.468	59.94
576p	31.25	50.00
720P	45.00	60.00
1080i	33.75	60.00
1080P(1920x1080)	67.50	60.00

-When the signal received by the Display exceeds the allowed range, a warning message will appear on the screen.

-You can confirm the input signal format onscreen.

9. Troubleshooting

Carry out the problem-solving measures described in the following section before contacting customer support. Turn off the device immediately as soon as you suspect a malfunction and unplug the power plug. Do not attempt to repair the device yourself.

SYMPTOM	CHECK ITEM
LCD screen stays Dark.	Make sure the unit is turned on and the connections are correct. Make sure the power adapter is correctly connected.
There is no sound	Make sure the system connection is correct. Make sure the power of speaker is turned on.
There is no picture or picture move up and down unsteady.	Check if the connections with the external AV signal source are correct. Correctly set the items in the picture menu. Check if the video type input signal is not corresponding to the unit. Make sure the unit is turned on and in correct video type.
The remote control does not work.	Make sure there are no obstructions between the remote control and the unit. Make sure the remote control is pointing at the unit. Make sure the batteries are inserted or the polarity is correct. Make sure the batteries are not weak. Replace the weak battery.

Other Notes:

Static or other external interfere may cause the player to behave abnormally. In this occurs, unplug the power-supply cord from the outlet and plug it in again to reset the player. If the problems persist, then please disconnect the power and consult a qualified technician.



The European Directive 2002/96 /EC on Waste Electrical and Electronic Equipment (WEEE) required that old household electrical appliances must not be disposed of in the normal unsorted municipal waste stream. Old appliances must be collected separately in order to optimize the recovery and recycling of the material they contain, and reduce the impact on human health and the environment. The crossed out “wheeled bin” symbol on the product remind you of your obligations that when you dispose of the appliance, it must be separately collected.

Besides that, waste batteries and/or accumulator must be removed prior to delivery of WEEE, through the separated collection channels provided for this purpose (distributors and/or facilities from Local Authorities)

In order to fulfill ruling UNE EN-60335, we indicate that if the flexible wire is damaged, it can only be replaced or repaired by a technical service recognized by NEVIR S.A. as per special tooling is required.

DECLARACIÓN DE CONFORMIDAD

NEVIR, S.A. declara bajo su responsabilidad que el aparato indicado cumple los requisitos de las siguientes directivas:

DIRECTIVA EMC

LOW VOLTAGE DIRECTIVA EEC

EN 55013:2013

EN 60065:2014

EN 55020:2007+A11:2011

EN 61000-3-2:2014

EN 61000-3-3:2013

Descripciones del aparato: **Televisor LED FHD 42" (106,68 cm) con TDT HD**

Modelo NEVIR: **NVR-7417-42HD-N**

Importador: **NEVIR, S.A.**

Dirección del importador: NEVIR, S.A.

C/ Canteros, 14

Parque Empresarial Puerta de Madrid

28830 San Fernando de Henares, Madrid