

nevir

LED TV

NVR-7412-50HD-N

TELEVISOR DLED 50" FHD (127cm)

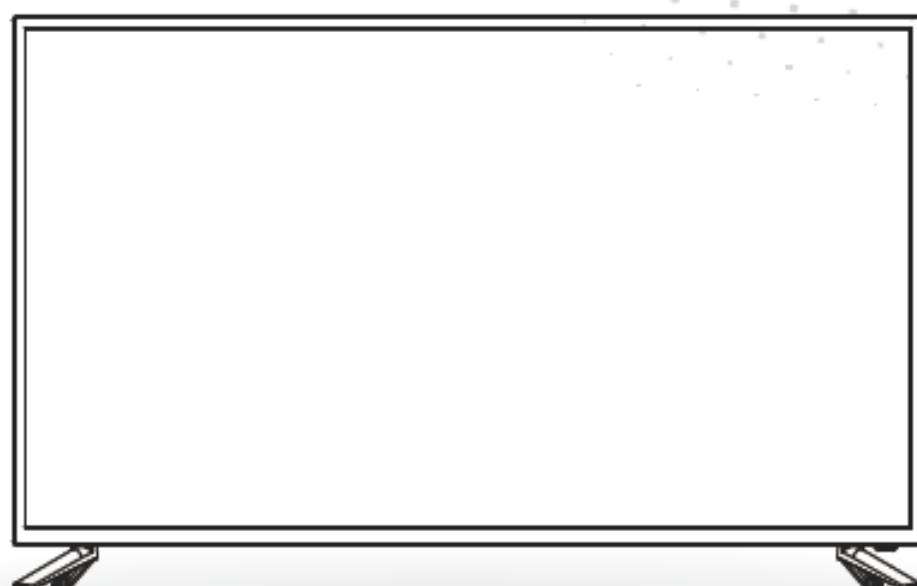

MANUAL DE USUARIO
USER MANUAL
MANUAL DO UTILIZATOR

Contenido

- **Instalación**
- **Advertencia**
- **Precaución**
- **Descripción de la unidad principal**
- **Mando a distancia**
- **Guía de instalación**
- **Funciones DTV**
- **Funciones USB**
- **Funcionamiento de PVR**
- **Resolución de problemas**

INSTALACIÓN

- ① Ubique el TV en la habitación de tal forma que no esté expuesto a la luz solar directa. La oscuridad total o el reflejo en la pantalla de la imagen puede ocasionar fatiga ocular. Se recomienda una iluminación suave e indirecta para visualizar el equipo cómodamente.
- ② Deje espacio suficiente entre el receptor y la pared para permitir la ventilación.
- ③ Evite lugares calientes en exceso para evitar daños posibles en el gabinete o daños prematuros.
- ④ No instale el receptor en un lugar que esté cerca de fuentes calientes como radiadores, conductos de aire, luz solar directa, o en un compartimiento o área que esté cerrada. No cubra las aberturas de ventilación cuando use el TV.
- ⑤ El indicador permanecerá encendido durante 30 segundos aproximadamente cuando se corte la electricidad, durante este periodo, no puede encenderse nuevamente hasta que el indicador se apague. ¡Gracias por su atención!
- ⑥  Para evitar que se propague fuego, mantenga velas u otro tipo de objetos con llamas lejos de este producto en todo momento.

Advertencia



PRECAUCIÓN
RIESGO DE DESCARGAS
ELÉCTRICAS



PRECAUCIÓN: PARA EVITAR EL RIESGO DE
DESCARGAS ELÉCTRICAS.
NO quite la cubierta (o parte trasera).
NO existen piezas que el usuario pueda reparar.
CONSULTE A UN TÉCNICO DE SERVICIO CUALIFICADO.



Este símbolo sirve para alertar al usuario y evitar riesgos de sufrir descargas eléctricas, no desmantele el equipo a menos que se lleve a cabo por personal de servicio cualificado.



Este símbolo tiene como propósito alertar al usuario sobre la presencia de instrucciones importantes de operación y de mantenimiento en la documentación que acompaña al aparato.



Este dispositivo es de clase II o aparato eléctrico con doble aislamiento que ha sido diseñado de tal manera que no requiere una conexión de seguridad eléctrica a tierra.

Precaución

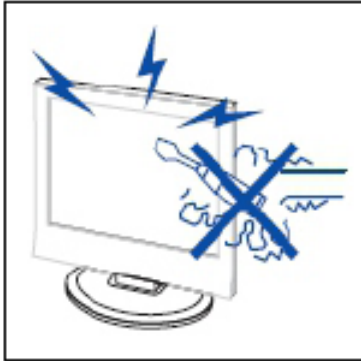

Precaución

En este producto se usan altos voltajes.

¡No abra la carcasa del producto! Consulte a un técnico de servicio cualificado.

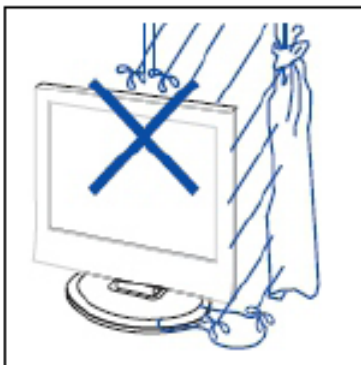

Precaución

Para evitar incendios o peligros de descargas eléctricas, no exponga la unidad principal a la lluvia o humedad, no coloque objetos llenos de agua, tales como vasijas, sobre el aparato.

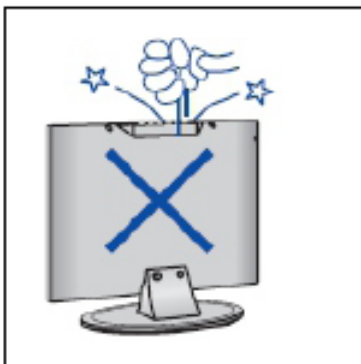

Precaución

No deje caer objetos en las ranuras o aberturas del gabinete del TV. Nunca derrame líquidos sobre el receptor del televisor.

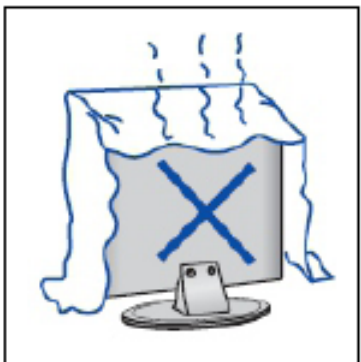

Precaución

Evite exponer la unidad principal a la luz solar directa y a otras fuentes de calor. No apoye directamente el receptor del televisor sobre otros productos que generen calor, por ejemplo, sobre vídeo caseteras, amplificadores de audio, etc. No bloquee los orificios de ventilación en la cubierta trasera. La ventilación es esencial para evitar fallos en los componentes eléctricos. No aplaste el cable de suministro de alimentación colocándolo debajo de la unidad principal o de objetos pesados.



Precaución

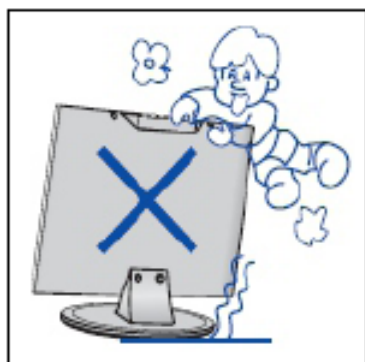

Precaución

Nunca se pare, recline, presione repentinamente el producto o su base. Debe poner especial atención con los niños.

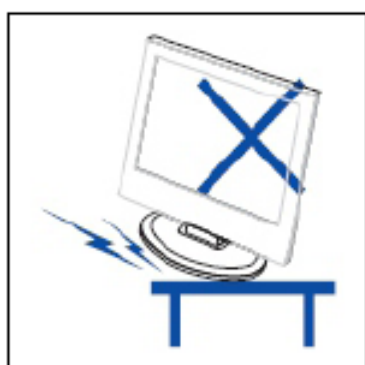

Precaución

No coloque la unidad principal sobre una base con ruedas, repisa o mesa. Se pueden producir lesiones severas a las personas y daños en el televisor si se llega a caer.

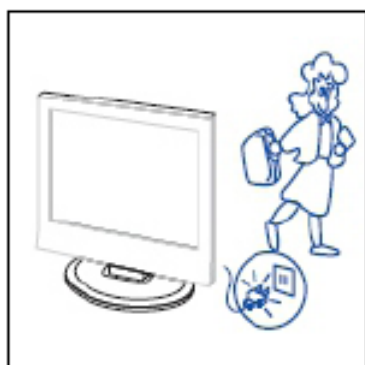

Precaución

Cuando no use el producto por un período prolongado, se aconseja que desconecte el cable de alimentación de CA de la toma de corriente de CA.



Precaución

El panel LED utilizado en este producto está hecho de vidrio. Por lo tanto, se puede romper cuando deje caer el producto o sufra algún impacto. Tenga cuidado de no lesionarse con las piezas rotas del vidrio en caso de que se rompa el panel LED.



Descripción de la unidad principal

Función de los botones del panel de control

SOURCE (FUENTE): Seleccione la señal de entrada.

MENU: Pulse este botón para seleccionar el menú principal.

VOL+: Subir volumen.

VOL-: Bajar volumen.

CH+: Incrementar canal de TV

CH-: Disminuir canal de TV

POWER (ENCENDIDO): Enciende o apaga el TV.

Conexiones del terminal de TV

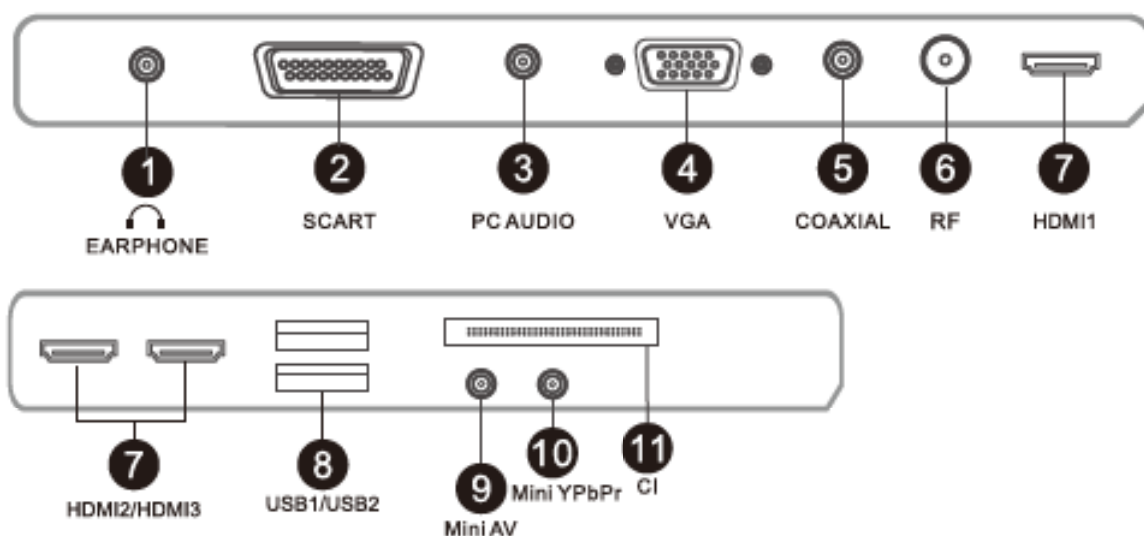

1. Terminal de entrada de AUDIO.
2. Terminal de entrada SCART.
3. Terminal de entrada de PC Audio.
4. Terminal de entrada de VGA.
5. Terminal de entrada de COAXIAL
6. Antena de TV.
7. Terminal de entrada de HDMI.
8. Terminal de entrada de USB.
9. Vídeo y terminal de entrada de audio.
10. Terminal de entrada de YPbPr.
11. Ranura CI.

Configuración opcional:

Conecte el USB en la toma de USB del equipo.



NOTA

- Solamente disponible para 500 mA, máx. de la salida de corriente de CC cuando se conecte a través de la toma de USB.
- Para garantizar que funcione bien HD móvil debe usar otra fuente de alimentación para HD móvil. No use al mismo tiempo la toma de USB.

Mando a distancia

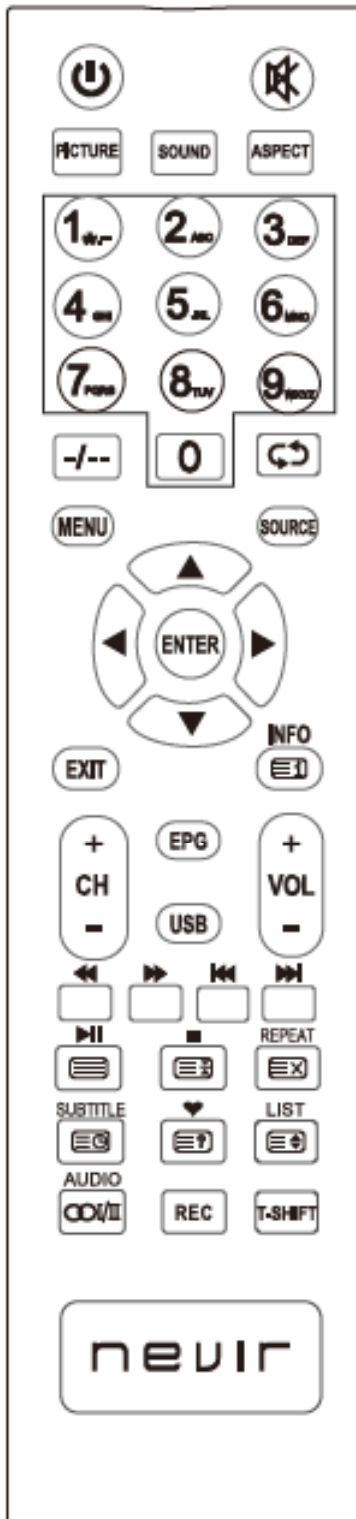

⏻ : Pulse este botón para encender o apagar el TV.

0-9: Seleccione y cambie los canales usando 0 - 9.

-/--: Para cambiar el dígito del programa.

↺ : Para cambiar entre el canal actual y el anterior. Repetir el programa en MEDIA.

PICTURE : Seleccione el modo de imagen.

SOUND : Seleccione el modo de sonido.

ASPECT (ASPECTO): Pulse este botón para ajustar la relación de aspecto de la imagen.

CH+/- : Este botón sirve para incrementar y disminuir el canal.

VOL+/- : Ajustar el volumen.

🔇 : Pulse este botón para silenciar o restaurar el sonido.

MENU (MENÚ): Pulse este botón para ingresar al menú principal y realizar varios ajustes opcionales.

SOURCE (FUENTE): Pulse este botón para cambiar la fuente de la señal.

ENTER (INTRO): Introduzca la opción seleccionada o ejecute la operación seleccionada y pulse este botón para visualizar "Channel list" (Lista de canales) en el modo TV.

▲ ▼ ◀ ▶ : Pulse los botones de flecha para seleccionar o ajustar los modos punto del menú TV.

EXIT (SALIR) Pulse este botón para salir de OSD (Visualización en pantalla).

INFO: Pulse el botón para visualizar la fuente de corriente y de canales.

ROJO, VERDE, AMARILLO, AZUL: Corresponde a los diferentes temas con el mismo color.

◀◀ Modo USB: Pulse para Reproducir Fast Backward.

▶▶ Modo USB: Pulse para Fast Forward Play.

▶▶▶ Modo USB: Pulse para seleccionar el archivo siguiente o chepter.

◀◀◀ Modo USB: Pulse para seleccionar el archivo anterior o chepter.

▶|| Modo USB: Pulse para Reproducir / Pausa la reproducción de archivos.

■ Modo USB: Pulse para detener la reproducción de archivos USB.

☰ Modo TXT: Pulse para llamar de nuevo el botón para teletext. Press desactivar el teletexto.

☰ Modo TXT: botón HOLD-pulsa para congelar la página de teletexto. pulse el botón de nuevo para descongelar la página.

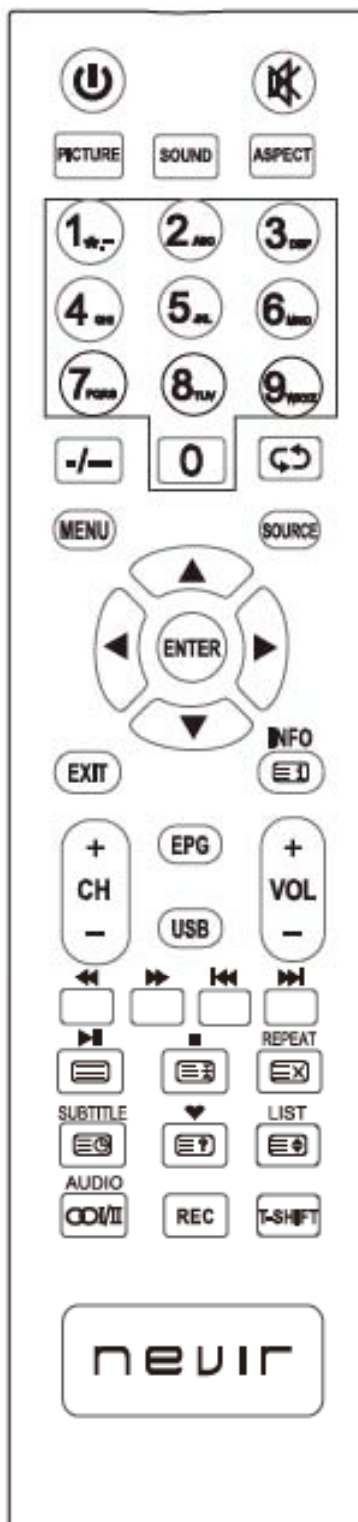

[X] Modo TXT: Cancela el teletexto pero no sale del modo presione otra vez el botón de teletexto para mostrarlo.

[9] Modo TXT: Pulse el botón para encender de nuevo Subpage. Press botón para apagar Subpage.

[1] Modo TXT: ÍNDICE-Pulse para llamar Índice de la página principal.

[5] Modo TXT: TAMAÑO-Pulse para cambiar el tamaño de teletexto.

[?] Modo TXT: Pulse el botón para visualizar los subtítulos de teletexto.

SUBTITLE: Modo DTV: Pulse el botón para visualizar los subtítulos disponibles.

LISTA: Modo TV: Presione para llamar la lista de canales.

♥: Cambiar ente el ajuste del cliente de "Favorite List" (Lista de favoritos).

EPG: Ingresar a la guía electrónica de programas.

(Se usa para modelos con la función DTV únicamente).

REC: Pulse para iniciar la grabación del programa DTV en USB. Para obtener más información, por favor revise chepter "PVR" y "REC".

T.SHIFT: Pulse el botón para pausar el programa actual DTV y empezar la grabación en segundo plano (se usa únicamente para modelos con función DTV).

USB: Pulse para acceder directamente al menú USB-Media. Para obtener más información, por favor revise chepter "Multimedia-USB".

Operación del Menú

Configuración de la Primera Vez

Conecte un cable RF desde la entrada de TV llamada "RF-Entrada" y a su enchufe aéreo de TV.

Idioma de OSD

Pulse el botón ◀/▶ para seleccionar el idioma a ser utilizado para menús y mensaje.

Configuración Modo

Pulse el botón ◀/▶ para seleccionar modo.

país

Pulse el botón ◀/▶ para seleccionar el país que desea.

Tipo de Sintonizador

Pulse el botón ◀/▶ para seleccionar Antena(DVB-T).

Búsqueda automático

Pulse el botón ◀/▶ para seleccionar Modo: DTV+ATV, DTV,ATV.

Primera configuración	
Idioma OSD	◀ Español ▶
Configuración Modo	Modo Casa
país	España
Tipo de Sintonizador	Antena
Búsqueda automático	TDT+ATV
LCN	Desactivado
Actualización automática de Canal	Desactivado
Iniciar	
◀ Mover	▶ Ajustar
MENU:Volver EXIT:Salir	

LCN

Pulse el botón ◀/▶ para seleccionar:Activado, Desactivado

Actualización automática de Canal

Pulse el botón ◀/▶ para seleccionar: Activado, Desactivado

Operación del Menú

Menú de Imagen

Pulse el botón **MENÚ** para visualizar el menú principal.

Pulse el botón **◀/▶** para seleccionar Imagen en el menú principal, luego pulse **ENTER/▼** para entrar.



1. Pulse el botón **▲/▼** para seleccionar la opción que desea ajustar en el menú de Imagen.
2. Pulse el botón **Entrar / ◀/▶** para ajustar.
3. Después de terminar su ajuste, pulse el botón **MENÚ** para regresar al menú previo.

Modo Imagen

Pulse el botón **▲/▼** para seleccionar.(Modo de Imagen disponible: Estándar,Suave,Personal, Dinámico).

Brillo / Contraste / Nitidez / Saturación / Tono

Pulse el botón **▲/▼** para seleccionar opción ,luego pulse el botón **◀/▶** para ajustar.

Brillo Ajustar el brillo de la imagen.

Contraste Ajustar el contraste de la imagen.

Nitidez Ajustar el pico en la detalle de la imagen.

Saturación Ajustar la saturación del color sobre la base de su personal preferencia.

Tono Uso en la compensación del color cambiado con la transmisión en el modo NTSC.

Temperatura de color

Para cambiar el moldeado de color general de la imagen. Pulse el botón **◀/▶** para seleccionar Estándar / Fresco / Cálido.

Relación de aspecto

Pulse el botón **◀/▶** para seleccionar Completo / 4:3 / Zoom1 / Zoom2 para seleccionar el formato de visualización disponible.

Ajustes Avanzadas

Ajustar las funciones de vídeo avanzadas para la sintonización fina de la imagen.

Pulse el botón **▲/▼** para seleccionar los Ajustes Avanzados, luego pulse el botón **ENTER/▶** para entrar en el sub-menú.

Operación del Menú

Menú de Sonido

Pulse el botón MENÚ para visualizar el menú principal.

Pulse el botón ◀/▶ para seleccionar Sonido en el menú principal, luego pulse ENTER/▼ para entrar.



1. Pulse el botón ▲/▼ para seleccionar la opción que desea ajustar en el menú Sonido.
2. Pulse el botón Entrar /◀/▶ para ajustar.
3. Después de finalizar su ajuste, pulse el botón MENÚ para regresar al previo menú.

Modo Sonido

Pulse el botón ◀/▶ para seleccionar. (Modo de Sonido Disponible: Estándar, Música, Personal, Película).

Agudos / Graves / Balance

Pulse el botón ◀/▶ para ajustar.

Agudos Ajustar el efecto de agudos. Aumenta o reduce los sonidos de alto tono.

Graves Ajustar el efecto de graves. Aumenta o reduce los sonidos de bajo tono.

Balance Ajustar el equilibrio entre los altavoces izquierdo y derecho para adaptarse a su posición de escucha.

Sonido Surround

Pulse el botón ◀/▶ para seleccionar Activado o Desactivado.

Ajuste EQ

Ajustar la curva del ecualizador de 7 bandas. Pulse el botón ENTER/▶ para entrar en el submenú.

AVL

Pulse el botón ▲/▼ para seleccionar AVL, luego pulse el botón ◀/▶ para seleccionar Activado o Desactivado.

SPDIF

Pulse el botón ◀/▶ para seleccionar Desactivado / Auto / PCM.

Descripción de audio

Pulse el botón ENTER/▶ para entrar en el submenú.

Tipo Sonido

Pulse el botón ◀/▶ para seleccionar. (Tipo de Sonido Disponible: Estéreo, Doble I, Doble II, Mixto)

Operación del Menú

Menú del Canal

Pulse el botón **MENÚ** para visualizar el menú principal.

Pulse el botón **◀/▶** para seleccionar Canal en el menú principal, luego pulse **ENTER/▼** para entrar.



1. Pulse el botón **▲/▼** para seleccionar la opción que desea seleccionar en el menú Canal.
2. Pulse el botón **ENTER** para entrar en el submenú.
3. Pulse el botón **MENÚ** para regresar al previo menú.

Escaneo automática

Pulse el botón **▲/▼** para seleccionar Escaneo Automático, luego pulse el botón **ENTER/▶** para entrar en el submenú.

Escaneo Manual

Para buscar los canales manualmente.

Pulse el botón **▲/▼** para seleccionar Escaneo manual, luego pulse el botón **ENTER/▶** para entrar en el submenú.

Actualización automática de Canal

Pulse el botón **◀/▶** para seleccionar Activado o Desactivado.

Editar Canales

Pulse el botón **▲/▼** para seleccionar Editar Canal, luego pulse el botón **ENTER/▶** para entrar en el submenú.

Red **Verde** **Azul** Las tres teclas coloridas son teclas de atajo para la programación de los canales.

Primero pulse **▲/▼** para resaltar el canal que desea eliminar o mover o saltar, luego: Pulse el botón **Rojo** para borrar el canal.

Pulse el botón **Verde** para saltar el canal seleccionado. (Su televisor saltará el canal automáticamente cuando utiliza **CH+/-** para ver los canales.)

Pulse el botón **Azul** para ajustar el canal al estado móvil, luego pulse **▲/▼** para moverlo a la posición que desea colocar, y pulse el botón **Azul** otra vez para finalizar la operación de movimiento.



Operación del Menú



Administrar Favoritos

1 >. Pulse la tecla “ENTRAR” o “DERECHA” en “Gestión de favoritos” de la página “Canal” en la fuente ATV o DTV. La interfaz de operación se muestra a continuación:



2 >. Pulse ▲/▼ los botones para seleccionar la lista de favoritos y la tecla “ROJO”, “VERDE”, “AMARILLO”, “AZUL” para marcarlos.

Interfaz Común

Este menú visualiza la información principal sobre tarjeta CI (si la tarjeta CI está conectada). Para entrar en el menú, pulse el botón ENTER o ►.

Información de Señal

Pulse el botón ▲/▼ para seleccionar la Información de Señal, luego pulse el botón ENTER para ver la información detallada sobre la señal, Sólo está disponible cuando hay señal bajo DTV.

Operación del Menú

Menú del Sistema de Bloqueo

Pulse el botón **MENÚ** para visualizar el menú principal.

Pulse el botón **◀/▶** para seleccionar Bloqueo Sistema en el menú principal, luego pulse **ENTER / ▼** para entrar.

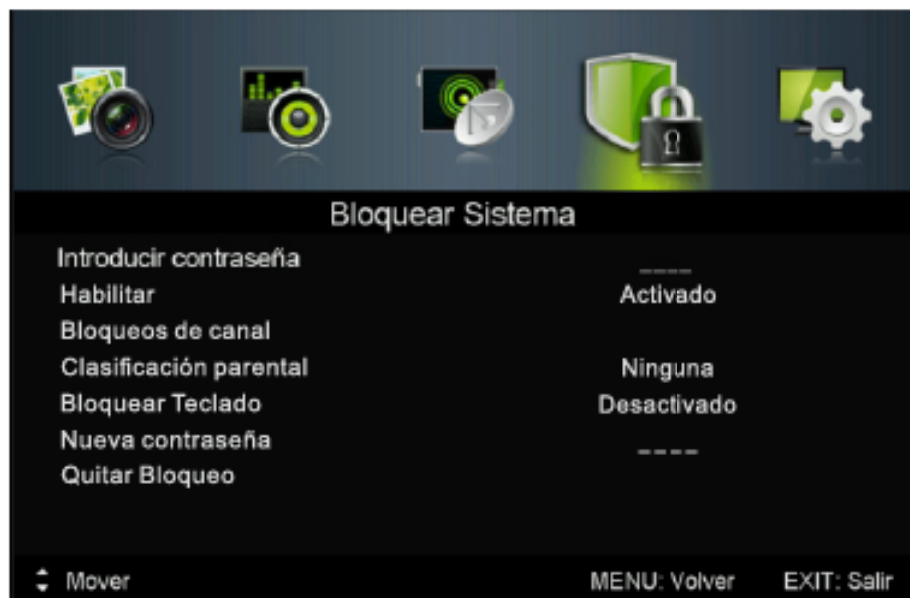

1. Pulse el botón **▲/▼** para seleccionar la opción que desea ajustar en el menú de Bloqueo Sistema.
2. Pulse el botón **ENTER / ◀/▶** para ajustar.
3. Después de finalizar su ajuste, pulse el botón **MENÚ** para regresar al previo menú.

La contraseña por defecto es 0000, si se ha olvidado lo que ajustó, llame al centro de servicio.

Habilitar

Pulse el botón **▲/▼** para seleccionar Habilitar, luego pulse el botón **◀/▶** para seleccionar Activado o Desactivado.

Bloqueos de Canal, Clasificación Parental y Bloqueo Teclado están disponibles cuando Habilitación está en Activado.

Bloqueos de Canal

Pulse el botón **▲/▼** para seleccionar Bloqueos de Canal, luego pulse el botón **ENTER/▶** para entrar en el submenú.

Clasificación Parental

Pulse el botón **▲/▼** para seleccionar Clasificación Parental, luego pulse el botón **◀/▶** para seleccionar.

Bloqueo Teclado

Ajustar para evitar que sea utilizado por los niños jóvenes u otro uso inesperado.

Pulse el botón **▲/▼** para seleccionar Teclado de Bloqueo, luego pulse el botón **◀/▶** para seleccionar Activado o Desactivado.

Nueva contraseña

Pulse el botón **▲/▼** para seleccionar Contraseña Nueva, luego introduzca un número de 4 dígitos que desea ajustar por dos veces.

Quitar Bloqueo

Pulse el botón **▲/▼** para seleccionar Quitar Bloqueo

Operación de Menú

Menú de Configuración

Pulse el botón MENÚ para visualizar el menú principal.

Pulse el botón ◀/▶ para seleccionar Configuración en el menú principal, luego pulse ENTER /▼ para entrar.



1. Pulse el botón ▲/▼ para seleccionar la opción que desea ajustar en el menú Configuración.
2. Pulse el botón Entrar/◀/▶ para ajustar.
3. Después de finalizar su ajuste, pulse el botón MENÚ para guardar y regresar al previo menú.

Idioma OSD

Pulse el botón ▲/▼ para seleccionar Idioma OSD, luego pulse el botón ◀/▶ para seleccionar.

Idiomas Audio

Pulse el botón ▼/▲ para seleccionar Idiomas de Audio, luego pulse el botón ENTER para entrar en el submenú.

Pulse el botón ▼/▲/ ◀/▶ para seleccionar el Idioma Primario de Audio y el Idioma Secundario de Audio.

Subtítulo

Para seleccionar un idioma de subtítulo que puede ser visualizado. Por defecto, inglés es seleccionado como el idioma del subtítulo. Pulse el botón ▼/▲ para seleccionar el subtítulo, luego pulse el botón ENTER para entrar en el submenú.

Teletexto

Para ajustar los ajustes de Teletexto. Sólo disponible bajo las fuentes DTV, ATV, AV, SV y SCART.

Pulse el botón ▲/▼ para seleccionar Teletext, luego pulse el botón ENTER /▶ para entrar en el submenú.

Configuración Modo

Pulse el botón ▲/▼ para seleccionar el Ajuste de modo.

Ajustes de Hora

Pulse el botón ▲/▼ para seleccionar Ajustes hora, luego pulse el botón ENTER /▶ para entrar en el submenú.

Operación del Menú

Ajustes PVR

Pulse el botón ▲/▼ para seleccionar los Ajustes de PVR, luego pulse el botón ENTER para entrar en el submenú. Verificar el USB.



Pulse el botón ◀/▶ para seleccionar Administrador de Archivo, luego pulse el botón ENTER para entrar
Pulse el botón ◀/▶ para seleccionar la Lista de Dispositivo, luego pulse el botón ENTER para entrar en el submenú.

Pulse el botón ◀/▶ para seleccionar Registro Programado, luego pulse el botón ENTER para entrar en el submenú.

Primera configuración

Pulse el botón ▲/▼ para seleccionar la Configuración de Primera Vez, luego pulse el botón ENTER para entrar.

Restablecer

Pulse el botón ▲/▼ para seleccionar Restablecer, luego pulse el botón ENTER para entrar en el submenú. Si está seguro de restablecer, pulse Sí para restablecer.

Operación del Menú

Menú de EPG

Pulse el botón EPG en el control remoto para entrar en el menú EPG.

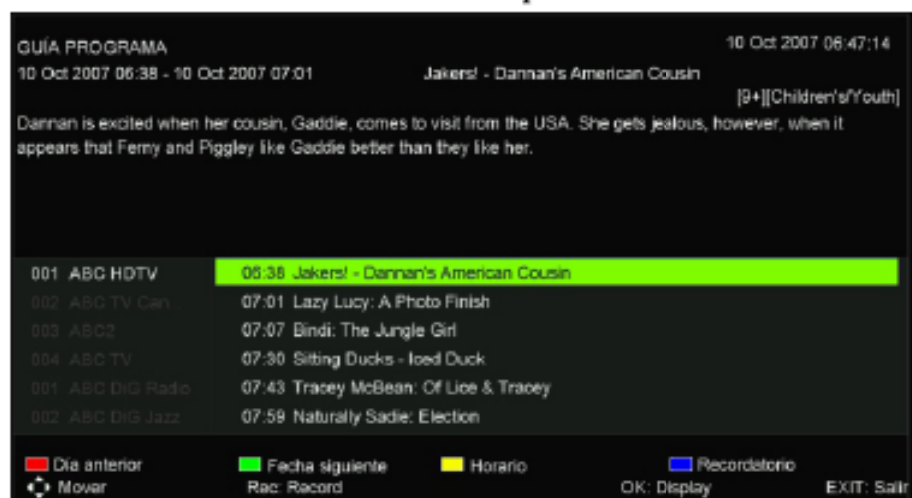

Pulse el botón ROJO para visualizar la previa fecha.

Pulse el botón VERDE para visualizar la siguiente fecha.

Pulse el botón AMARILLO para ver el ajuste que ha realizado antes.

Pulse el botón AZUL para ajustar el tiempo que desea recordar el programa que desea ver.

Deriva de tiempo

Pulse la tecla Pausar cuando el programa está reproduciendo bajo la Fuente DTV para iniciar Deriva de tiempo.

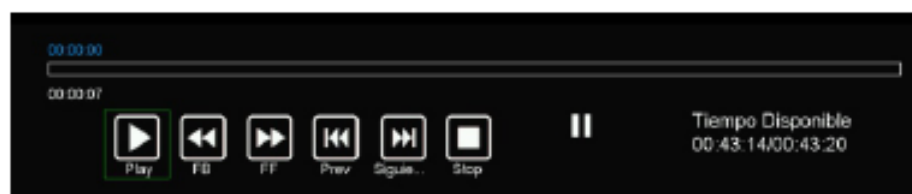

La barra blanca indica el progreso de grabación.

La barra azul indica el progreso de reproducción.

Reproducción de Medios

Control Remoto para Medios

Botón	Descripción
■	Parar la reproducción
▶	Reproducir / Pausar
◀▶	Saltar una escena o música
◀▶	Regresar al previo o saltar al siguiente.
▲▼◀	Pulse para seleccionar el ítem hacia arriba / abajo.
ENTRAR	Pulse para confirmar una acción (Por ejemplo: Copiar, Pegar, etc.)

Reproducción de Medios

Cuando selecciona la atadura del modo de entrada de USB e introduce su USB, puede reproducir el USB: Hay 4 ítems en la Página de Preferencia: Foto, Música, Película, Texto.

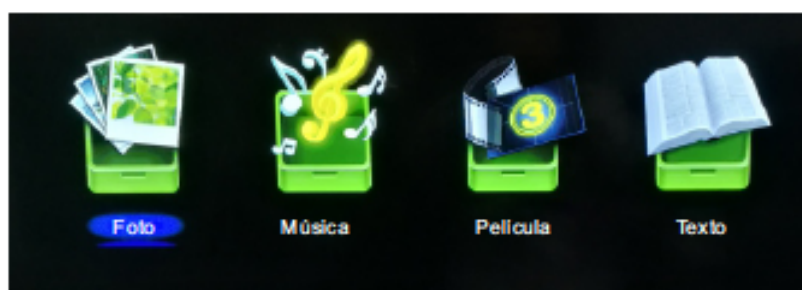

NOTA: Seleccione una imagen y pulse el botón "PLAY" para reproducirla después de salir del modo de reproducción de música. Cuando esté reproduciendo una película, puede pulsar el botón "ENTER" para mostrar el menú de funciones en la pantalla y poder seleccionar el elemento deseado.



Formato de archivo apoyado de reproducción de medios:

Tipo de archivo	Formato de Archivo Apoyado	Nombre del archivo
Foto	BMP/JPEG/PNG	.Jpeg/.bmp
Música	WMA/MP3/M4A	.mp3/.wma
Película	MPEG1/MPEG2/MPEG4	.mpg/.dat/.Vob
Texto	TXT	.txt

Nota: No compatible con HDD. El archivo que reprodujo requiere la licencia (el cliente debe verificar este punto) no será reproducido.

Resolución de problemas

Antes de consultar al personal de servicio, compruebe la siguiente tabla para encontrar posibles soluciones.

PROBLEMA	SOLUCIÓN
El TV no enciende	<ul style="list-style-type: none">● Asegúrese de que el cable de alimentación esté conectado.● Las pilas del mando a distancia podrían estar agotadas, cámbielas.
No hay imágenes ni sonido.	<ul style="list-style-type: none">● Compruebe el cable entre el TV y la antena/dispositivo de AV externo.● Pulse el botón de alimentación en el mando a distancia.● Pulse el botón SOURCE (FUENTE) en el mando a distancia, después pulse varias veces el botón “▲/▼” para seleccionar la fuente de TV.
Mala calidad de imagen, buena calidad de sonido.	<ul style="list-style-type: none">● Compruebe el cable entre el TV y la antena/dispositivo de AV externo.● Intente con otro canal, la estación podría tener dificultades de emisión.● Ajuste el brillo/contraste en el menú de vídeo. Compruebe que la unidad esté ajustada en PAL
Ruido de audio	<ul style="list-style-type: none">● Mueva cualquier equipo infrarrojo lejos del TV.

El panel LED TFT usa un panel que consiste de sub-píxeles que requieren tecnología sofisticada para producirlo. Sin embargo, pueden existir unos cuantos píxeles brillantes u oscuros en la pantalla. Estos píxeles no tendrán ningún impacto en el desempeño del producto.



Según la directiva de Residuos de Aparatos Eléctricos y Electrónicos (RAEE), los residuos AEE han de recogerse y tratarse por separado. Si en un futuro necesita desprenderse de este producto NO lo ponga en los residuos domésticos, envíelo a los puntos de recogida de residuos existentes en su área. De igual manera, debe extraer los residuos de pilas y/o acumuladores antes de la entrega del RAEE a través de los canales de recogida separada habilitados al efecto (distribuidores y/o instalaciones de las Entidades Locales)



nevir

LED TV

NVR-7412-50HD-N

TELEVISOR DLED 50" FHD (127cm)

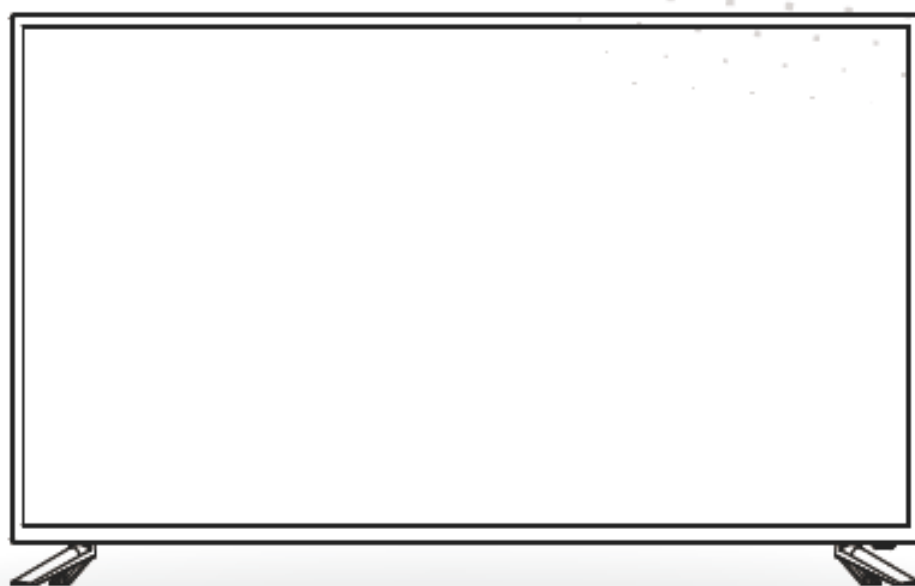

MANUAL DE USUARIO
USER MANUAL
MANUAL DO UTILIZATOR

Contents

- **Installation**
- **Warning**
- **Caution**
- **Main Unit Description**
- **Remote Control**
- **OSD basic adjustment**
- **DTV Features**
- **USB Features**
- **PVR Operation**
- **Trouble Shooting**

Installation

- ① Locate the TV in a room where direct light does not strike the screen. Total darkness or a reflection on the picture screen can cause eyestrain. Soft and indirect lighting is recommended for comfortable viewing.
- ② Allow enough space between the receiver and the wall to permit ventilation.
- ③ Avoid excessively warm locations to prevent possible damage to the cabinet or premature component failure.
- ④ Do not install the TV in a location near heat sources such as radiator, air ducts, direct sunlight, or in a place somewhere like close compartment and close area. Do not cover the ventilation openings when using the TV.
- ⑤ The indicator light will last about 30 seconds to go out after cutting off the electricity, during this period, you cannot repower it on until the indicator light goes out, thanks a lot for your attention!
- ⑥  To prevent the spread of fire, keep candles or other open flames away from this product at all times.

Warning



CAUTION
RISK OF ELECTRIC SHOCK
DO NOT OPEN



CAUTION: TO AVOID THE RISK OF ELECTRIC SHOCK.
DO NOT REMOVE COVER (OR BACK).
NO USER- SERVICEABLE PARTS INSIDE.
REFER SERVICING TO QUALIFIED SERVICE PERSONNEL.



This symbol is intended to alert the user to avoid the risk of electric shock, do not disassemble this equipment by anyone except a qualified service personnel.



This symbol is intended to alert the user to the presence of important operating and maintenance instructions in the literature accompanying the equipment.



This equipment is a Class II or double insulated electrical appliance. It has been designed in such a way that it does not require a safety connection to electrical earth.

Caution

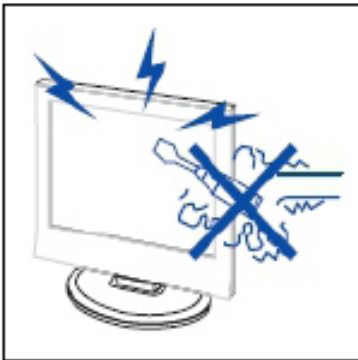

Caution

High voltages are used in the operation of this product. Do not open the product's casing. Refer servicing to qualified service personnel .

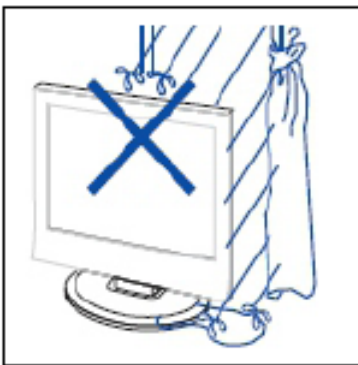

Caution

To prevent fire or electrical shock hazard, do not expose the main unit to rain or moisture. do not place objects filled with liquids, such as vases, on the apparatus.

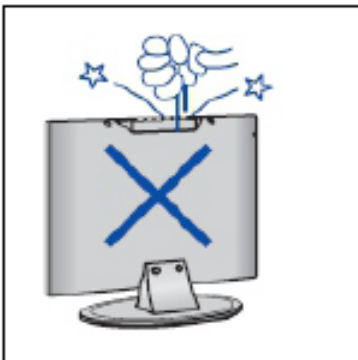

Caution

Do not drop or push objects into the television cabinet slots or openings. Never spill any kind of liquid on the television receiver.

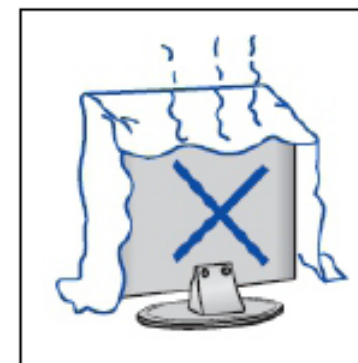

Caution

Avoid exposing the main unit to direct sunlight and other sources of heat. Do not stand the television receiver directly on other products which give off heat. E. g. video cassette players, Audio amplifiers. Do not block the ventilation holes in the back cover. Ventilation is essential to prevent failure of electrical component. Do not squash power supply cord under the main unit or other heavy objects.

Caution

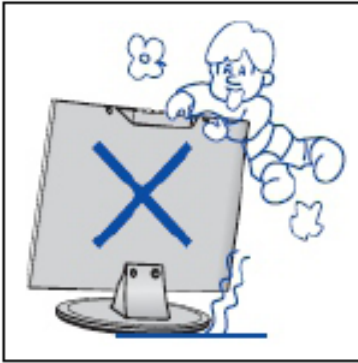

Caution

Never stand on, lean on, push suddenly the product or its stand. You should Pay special attention to children.

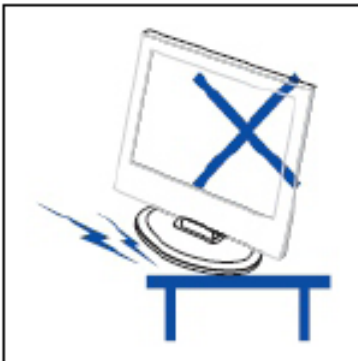

Caution

Do not place the main unit on an unstable cart stand, shelf or table. Serious injury to an individual, and damage to the television, may result if it should fall.

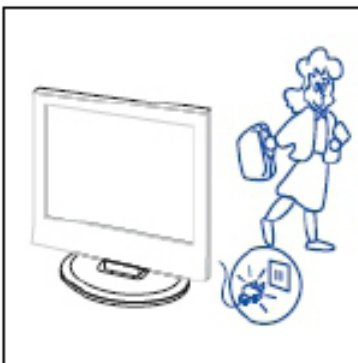

Caution

When the product is not used for an extended period of time, it is advisable to disconnect the AC power cord from the AC outlet.

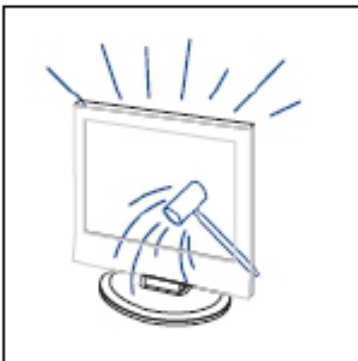

Caution

The LED panel used in this product is made of glass. Therefore, it can break when the product is dropped or applied with impact. Be careful not to be injured by broken glass pieces in case the LED panel breaks.

Main unit description

Control Panel Button Function

SOURCE : Select the input signal.
MENU : Press to select the main menu.
VOL+ : Volume up.
VOL- : Volume down.
CH+ : TV channel up.
CH- : TV channel down.
POWER : Turn the TV on or off.

TV Terminal Connections

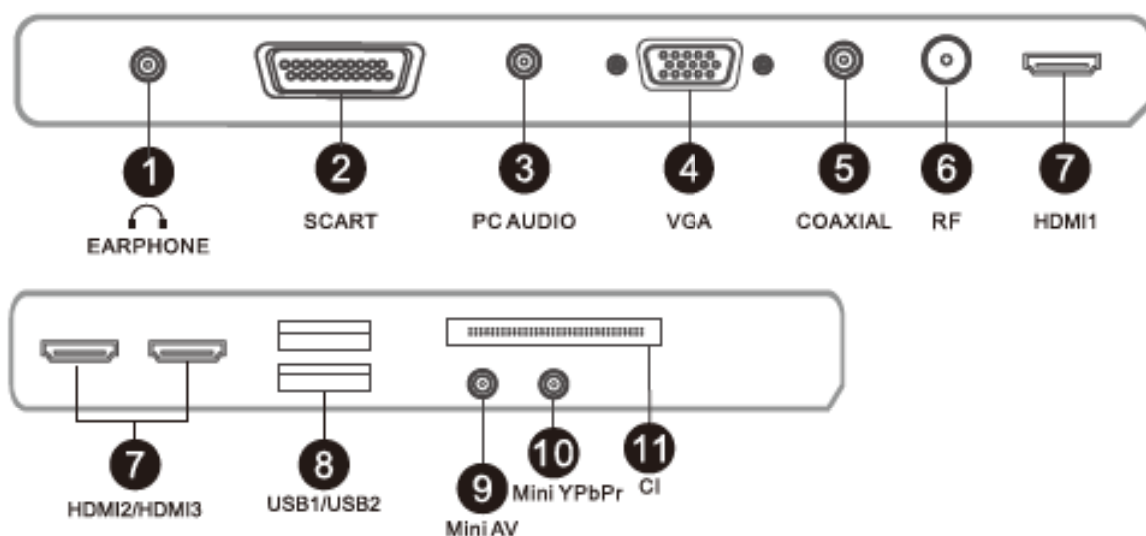

1. AUDIO input terminal.
2. SCART input terminal.
3. PC Audio input terminal
4. VGA input terminal.
5. TV antenna.
6. COAXIAL input terminal
7. HDMI input terminal.
8. USB input terminal.
9. Video and Audio input terminal.
10. YPbPr input terminal.
11. CI slot.

Optional Configuration as below:

Connect the USB to the USB jack on the set.



NOTE

- It is only 500 mA MAX of DC current output when you connect with USB jack
- To ensure the Mobile HD works well, you should use other power supply for the Mobile HD. And do not use the USB jack in the same time.

Remote control

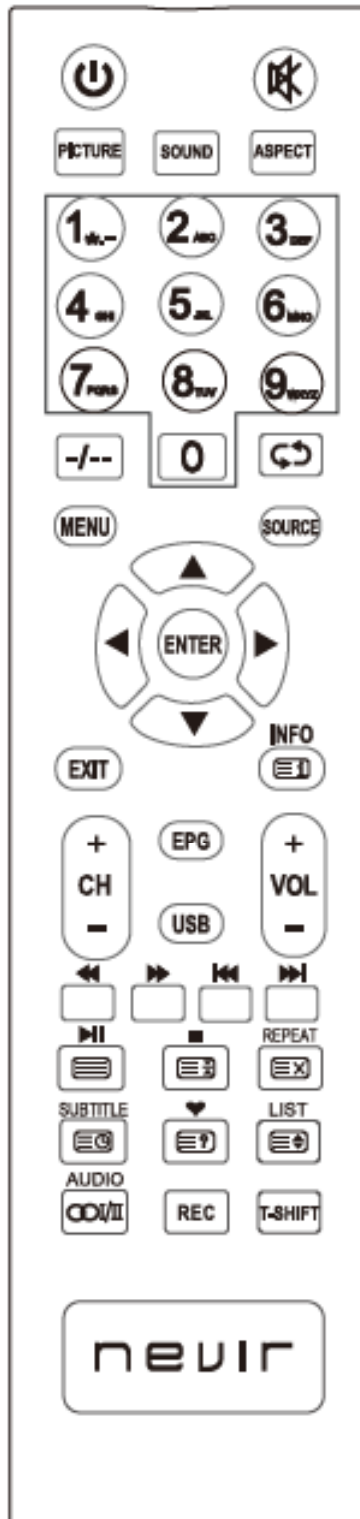

⏻ : Press this button to turn the TV on or off.

0-9: Select and switch to a channel using 0 - 9.

-/--: Switch the program digit.

↺↻ : Switch back and front between the current and previous channels Repeat the program in MEDIA

PICTURE : Select picture mode.

SOUND: Select sound mode.

ASPECT: Press to adjust picture ratio.

CH+/- : Change the channel up and down.

VOL+/- : Adjust the volume.

🔇 : Press this button to mute or restore sound.

MENU: Press this button to enter the main menu for various optional adjustable setting.

SOURCE: Press to change signal source.

ENTER: Enter the selected option or execute the selected operation, and press this button to display "Channel list" in TV mode.

▲▼◀▶: Press arrow buttons to select or adjust the desired item on the TV Menu.

EXIT: Exit the OSD (On-screen display).

INFO: Press button to display current source and channel Information.

RED, GREEN, YELLOW, BLUE: Correspond to the different colored subjects.

⏮ USB Mode: Press to Fast Backward Play.

⏭ USB Mode: Press to Fast Forward Play.

⏩ USB Mode: Press to select next file or chepter.

⏪ USB Mode: Press to select previous file or chepter.

⏸ USB Mode: Press to Play/Pause file reproduction.

■ USB Mode: Press to Stop USB file reproduction.

REPEAT: USB Mode: Press to select the repeat play mode.

☰ TXT Mode: Press to call teletext. Press button again to turn off teletext.

☰ TXT Mode: HOLD-press button to freeze teletext page. press button again to unfreeze page.

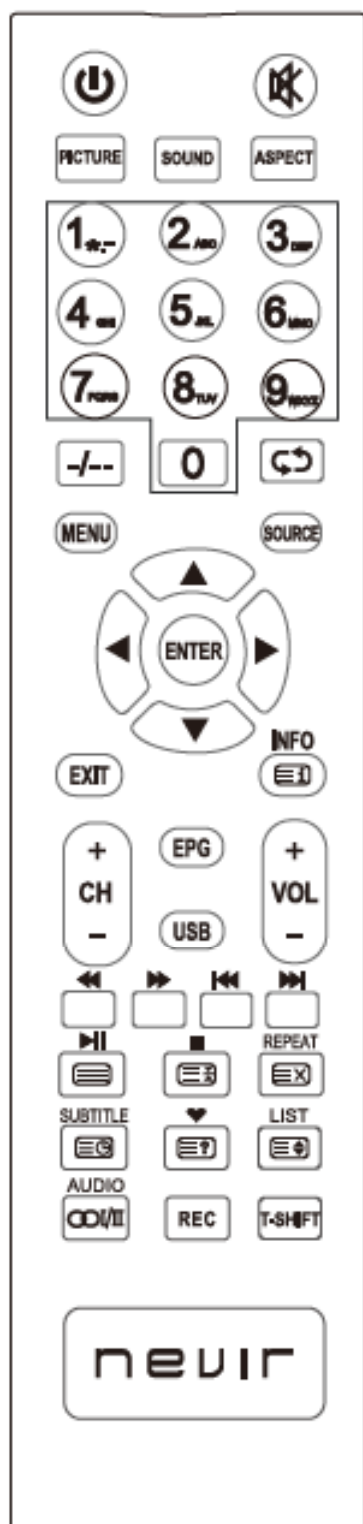

- [X] **TXT Mode:** Cancel the teletext but not to exit teletext press again to show teletext.
- [G] **TXT Mode:** Press button to turn on Subpage. Press again button to turn off Subpage.
- [1] **TXT Mode:INDEX-** Press to call Index main page.
- [+] **TXT Mode:SIZE-** Press to change teletext size.
- [?] **TXT Mode:** Press button to display hidden teletext information.

SUBTITLE: TXT Mode: Press button to display teletext subtitle.
 DTV Mode: Press button to display available subtitles.

AUDIO: Display and selects audio systems.

LIST: TV Mode: Press to call Channel List.

♥: Switch between customer set " Favorite List"

EPG: Enter electronic program guide.

(Used for models with DTV function only)

REC: Press to start Recording DTV program on USB.

For more Info, please check chepter "PVR" and "REC".

T.SHIFT: Press the button to pause current DTV program and start record background (Used for models with DTV function only)

USB: Press to direct access to USB-Media Menu.

For more Info, please check chepter "Multimedia-USB".

Menu Operation

First Time Setup

Connect an RF cable from the TV's input called "RF-In" and to your TV Aerial socket.

OSD Language

Press ◀ / ▶ button to select the language to be used for menus and message.

Mode Setting

Press ◀ / ▶ button to select mode.

Country

Press ◀ / ▶ button to select the country you want to.

Tuner Type

Press ◀ / ▶ button to select Antenna(DVB-T) , Cable(DVB-C) or Satellite.

Auto Scan

Press ◀ / ▶ button to select Mode: DTV+ATV, DTV, ATV.

First Time Setup	
OSD Language	◀ English ▶
Mode Setting	Home Mode
Country	Spain
Tuner Type	Antenna
Auto Scan	DTV+ATV
LCN	Off
Auto Channel Update	Off
	Start
◀ Move ▶ Adjust	MENU:Return EXIT:Exit

LCN

Press ◀ / ▶ button to select : **On, Off.**

Auto Channel Update

Press ◀ / ▶ button to select : **On, Off.**

Menu Operation

Picture Menu

Press MENU button to display the main menu.

Press ◀ / ▶ button to select Picture in the main men, then press ENTER/▼ to enter.

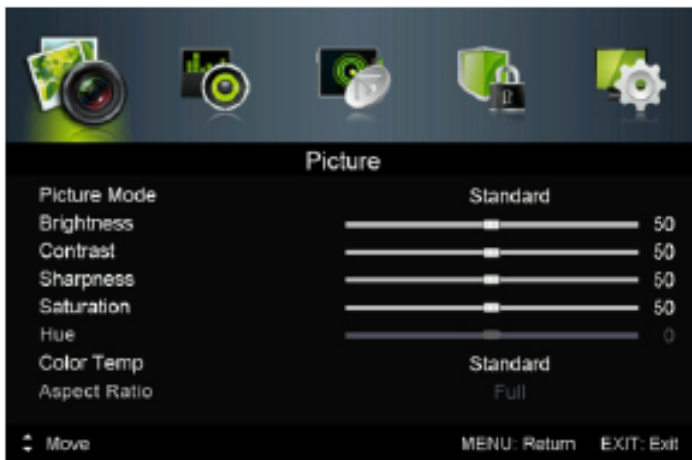

1. Press ▼ / ▲ button to select the option that you want to adjust in the Picture menu.
2. Press ENTER button to adjust.
3. After finishing your adjustment, Press MENU button to return back to the previous menu.

Picture Mode

Press ◀/▶ button to select.(Available Picture mode: Standard,Mild,Personal, Dynamic.)

Brightness / Contrast / Sharpness / Saturation / Hue

Press ▼ / ▲ button to select option, then press ◀/▶ button to adjust.

Brightness Adjust image brightness.

Contrast Adjust image contrast.

Sharpness Adjust the peaking in the detail of the picture.

Saturation Adjust the saturation of the color based on your own like.

Hue Use in compensating color changed with the transmission in the NTSC mode.

Color Temp

Change the overall color cast of the picture. Press ◀/▶ button to select Standard,Cool,Warm.

Aspect Ratio

Press ◀/▶ button to select the available display format.

Advanced Settings

Adjust advanced video features to fine tune the picture.

Press ▼ / ▲ button to select Advanced Settings , then press Enter/▶ button to enter sub-menu.

Menu Operation

Sound Menu

Press MENU button to display the main menu.

Press ◀/▶ button to select Sound in the main menu, then press ENTER/▼ to enter.

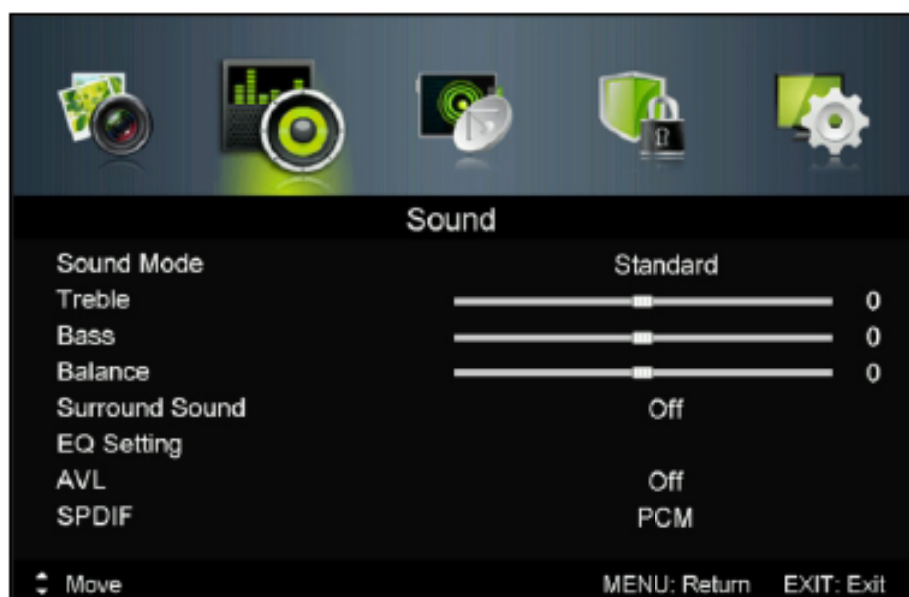

1. Press ▼/▲ button to select the option that you want to adjust in the Sound menu.
2. Press ENTER/◀/▶ button to adjust.
3. After finishing your adjustment, Press MENU button to return back to the previous menu.

Sound Mode

Press ◀/▶ button to select.(Available sound mode: Standard, Music, Personal, Movie.)

Treble/Bass/Balance

Press ◀/▶ button to adjust.

Treble Adjust the treble effect.Increases or decreases high-pitched sounds.

Bass Adjust the bass effect. Increases or decreases lower-pitched sounds.

Balance Adjust the balance between left and right speakers to adapt to your listening position.

Surround Sound:

press◀ / ▶ button to select On or Off.

EQ Setting

Press ▼ / ▲ button to select EQ Setting, and press ENTER / ▶ button to enter sub-menu.

AVL

Press ▼ / ▲ button to select AVL, then press◀ / ▶ button to select On or Off.

SPDIF

Press ◀ / ▶ button to select Off / Auto/PCM .

Audio Description

Press ENTER / ▶ button to enter sub-menu

Sound Type

Press ◀ / ▶ button to select.(Available Sound Type: Stereo,Dual I,Dual II,Mixed.)

Menu Operation

Channel Menu

Press MENU button to display the main menu.

Press ◀/▶ button to select Channel in the main menu, then press ENTER/▼ to enter.



1. Press ▼/▲ button to select the option that you want to select in the Channel Menu menu.
2. Press ENTER button to enter sub-menu.
3. Press MENU button to return back to the previous menu.

Tuner Type

Press ▼ / ▲ button to select Tuner Type , then press ◀ / ▶ button to select Antenna ,Cable .

Auto Scan

Press ▼ / ▲ button to select Auto Scan , then press Enter / ▶ button to enter sub-menu.

Manual Scan

Search for the channels manually.

Press ▼ / ▲ button to select Manual Scan , then press Enter / ▶ button to enter sub-menu.

Auto Channel Update

Press ◀ / ▶ button to select On or Off.

Channel Edit

Press ▼ / ▲ button to select Channel Edit, then press Enter / ▶ button to enter sub-menu.

   The three colored key are the shortcut key for programming the channels.

First press ▼ / ▲ to highlight the channel you want to delete or move or skip, then:

Press the Red button to delete the channel. Press the Green button to skip the select channel.

(Your TV set will skip the channel automatically when using CH+/- to view the channels.)

Press the Blue button to set the channel to moving state. Then press ▼ / ▲ to move it to the position you want to put, and press Blue button again to done the move operation.

Menu Operation



Favorite Manager

1>. Press ENTER or RIGHT key on “Favorite Manager” of “Channel” page in ATV or DTV source.
The operation interface shows as follow:



2>. Press ▲/▼ button to select the favorite list and “RED”, “GREEN”, “YELLOW”, “BLUE”. key to mark them.

Common Interface

This menu display main information about CI card (if CI Card is Connected), To enter into menu press ENTER or ► button. (Only available when there is CI card under DTV.)

Signal Information

Press ▼ / ▲ button to select Signal Information, then press the ENTER button to see the detail information about the signal. Only available when there is signal under DTV.

Menu Operation

Lock System Menu

Press MENU button to display the main menu.

Press ◀/▶ button to select Lock System in the main men, then press ENTER/▼ to enter.

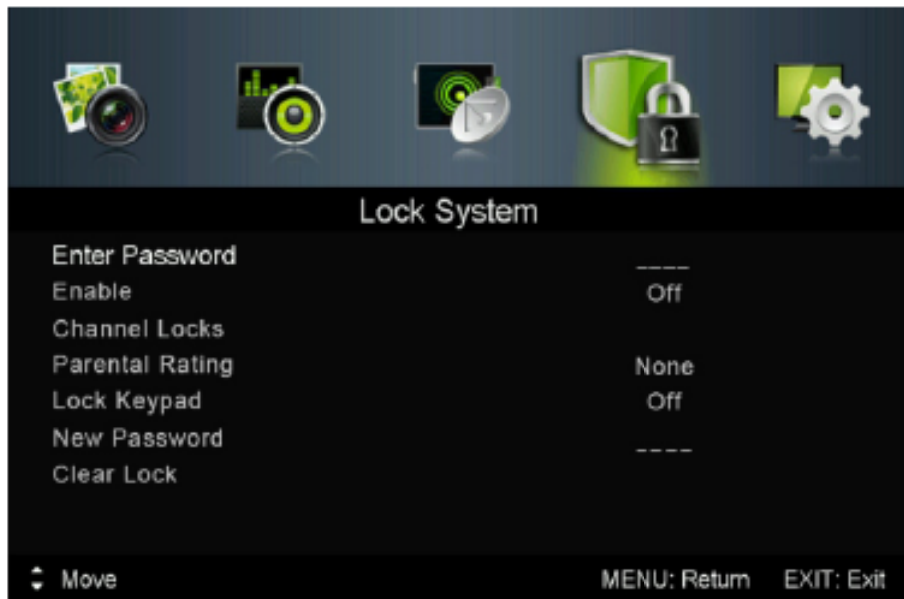

1. Press ▼/▲ button to select the option that you want to adjust in the Lock System menu.
2. Press ENTER/◀/▶ button to adjust.
3. After finishing your adjustment, Press MENU button to return back to the previous menu.

Default password is 0000, and if forget what you set, please call the service center.

Enable

Press ▼ / ▲ button to select Enable then press ◀ / ▶ button to select On or Off.

Channel Locks, Parental Rating and Lock Keypad are available when Enable is On.

Channal Locks

Press ▼ / ▲ button to select Channal Locks, then press **Enter** / ▶ button to enter sub-menu.

Parental Rating

Press ▼ / ▲ button to select Parental Rating, then press ◀ / ▶ button to select.

Lock Keypad

Set to prevent it from being used by young children, or other unexpected usage.

Press ▼ / ▲ button to select Lock Keypad, then press ◀ / ▶ button to select On or Off.

New Password

Press ▼ / ▲ button to select New Password, then enter a 4-digital number you want to set twice.

Clear Lock

Press ▼ / ▲ button to select Clear Lock.

Menu Operation

Setup Menu

Press MENU button to display the main menu.

Press ◀/▶ button to select Setup in the main men, then press ENTER/▼ to enter.

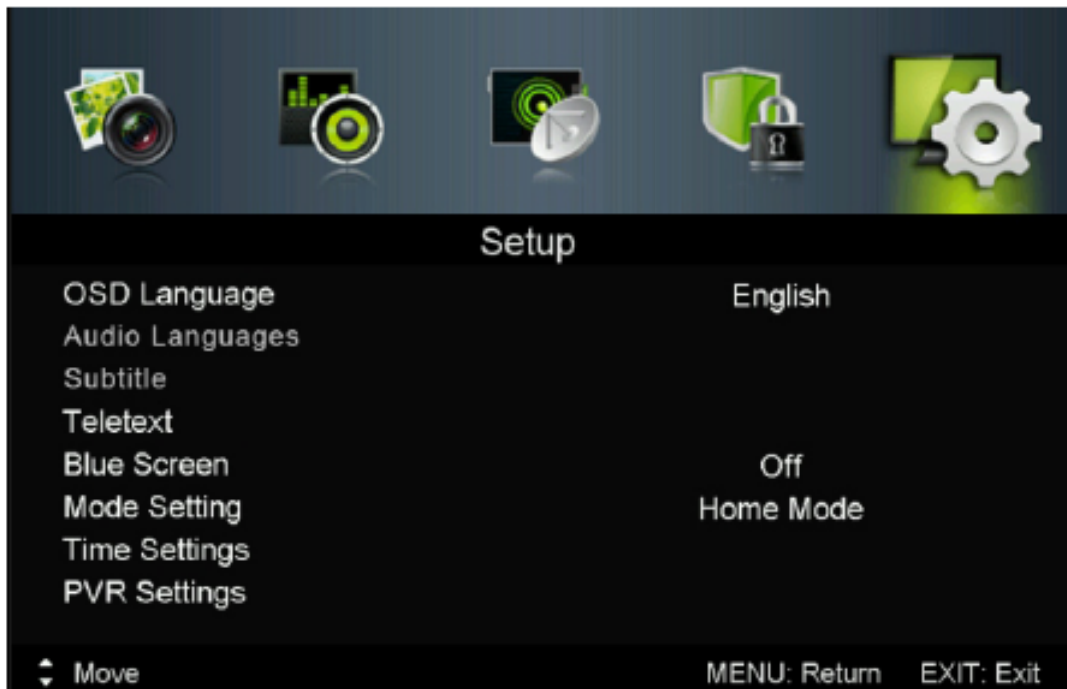

1. Press ▼/▲ button to select the option that you want to adjust in the Setup Menu.
2. Press ENTER/◀/▶ button to adjust.
3. After finishing your adjustment, Press MENU button to return back to the previous menu.

OSD Language

Press ▼ / ▲ button to select OSD Language, then press ◀ / ▶ button to select.

Audio Languages

Press ▼ / ▲ button to select Audio Languages, then press Enter button to enter sub-menu.

Press ▼ / ▲ / ◀/▶ button to select the Audio Primary Language and Audio Secondary Language.

Subtitle

Select a subtitle language can be displayed. Default English is selected as subtitle language.

Press ▼ / ▲ button to select Subtitle, then press **Enter** button to enter sub-menu.

Teletext

Adjust Teletext settings. Only available under DTV, ATV, AV , SV and SCART source.

Press ▼ / ▲ button to select Teletext, then press Enter / ▶ button to enter sub-menu.

Mode Setting

Press ▼ / ▲ button to select Mode Setting.

Time Settings

Press ▼ / ▲ button to select Time Settings , then press Enter / ▶ button to enter sub-menu.

Menu Operation

PVR Settings

Press ▼ / ▲ button to select PVR Settings, then press ENTER button to enter sub-menu.
It will check the USB .

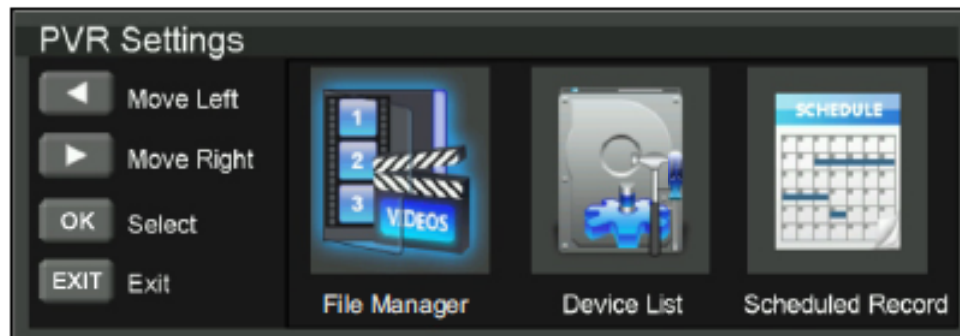

Press ◀ / ▶ button to select File Manager, then press **Enter** button to enter

Press ◀ / ▶ button to select Device List, then press **Enter** button to enter sub-menu.

Press ◀ / ▶ button to select Scheduled Record, then press ENTER button to enter sub-menu.

First Time Setup

Press ▼ / ▲ button to select First Time Setup, then press ENTER button to enter.

Reset

Press ▼ / ▲ button to select Reset , then press ENTER button to enter sub-menu.

If you are sure to reset, press Yes to reset.

Menu Operation

EPG Menu

Press the button EPG to enter EPG menu.



Press the RED button to display previous date.

Press the GREEN button to display next date.

Press the YELLOW button to see the setting you have done before.

Press the BLUE button to set the time you want to remind the program you want to see.

Timeshift

Press Pause key when the program is playing under the DTV Source to start Timeshift.



The white bar indicated the recording progress.

The blue bar indicated the playback progress.

Media Play

Remote Control for Media

Press	Press
■	Stop playback
⏮	Play/Pause
⏪ ⏩	Skip a scene or music.
⏮ ⏩	Go back to the previous or skip to the next.
▲ ▼ ◀ ▶	Press to select item upward/downward.
ENTER	Press to confirm an action (For example: cope, paste etc.)

Media Play

When selecting the USB input mode and input your USB, you can play the USB. There are 4 items in the Preference Page: Photo, Music, Movie, Text.

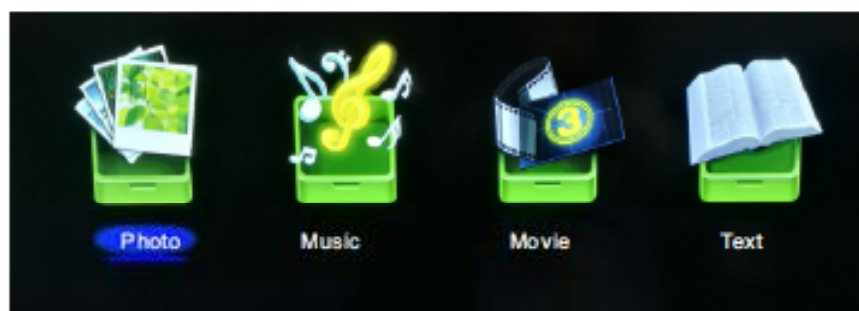

NOTE: Select the picture and press PLAY button to play after exiting music play mode. When Playing a Movie, you can press the "ENTER" button, then the function menu will appear on the screen. You can select you desired item.



The support file format of media playing:

File Type	Supported File Format	File Name
Photo	BMP/JPEG/PNG	. Jpeg/. bmp
Music	WMA/MP3/M4A	. mp3/. wma
Movie	MPEG1/MPEG2/MPEG4	. mpg/. dat/. Vob
Text	TXT	.txt

Note: Not compatible with HDD. The file you played needs license (customer should check this point) or it will not be played.



Trouble Shooting

Before consulting service personnel, check the following chart for possible solutions.

PROBLEM	SOLUTION
TV will not turn on	<ul style="list-style-type: none"> ● Make sure the power cord is plugged in. ● The batteries in the remote control may be Exhausted; replace the batteries.
No picture, no sound	<ul style="list-style-type: none"> ● Check the cable between TV and antenna/ external AV device. ● Press the power button on the remote. ● Press the SOURCE button the remote, then press the “▲/▼” button repeatedly to select the TV source.
Poor picture, sound OK	<ul style="list-style-type: none"> ● Check the cable between TV and antenna/ external AV device. ● Try another channel, the station may have broadcast difficulties. ● Adjust the brightness/contrast in the Video menu. Check that the unit is set to PAL
Audio noise	<ul style="list-style-type: none"> ● Move any infrared equipment away from the TV.

The TFT LED panel uses a panel consisting of sub pixels which requires sophisticated technology to produce. However, there may be a small number of bright or dark pixels on the screen. These pixels will have no impact on the performance of the product.



If at any time in the future you should need to dispose of this product please note that: Waste electrical products should not be disposed of with household waste. Please recycle where facilities exist. Check with your Local Authority or retailer for recycling advice. (Waste Electrical and Electronic Equipment Directive)



nevir

LED TV

NVR-7412-50HD-N

TELEVISOR DLED 50" FHD (127cm)

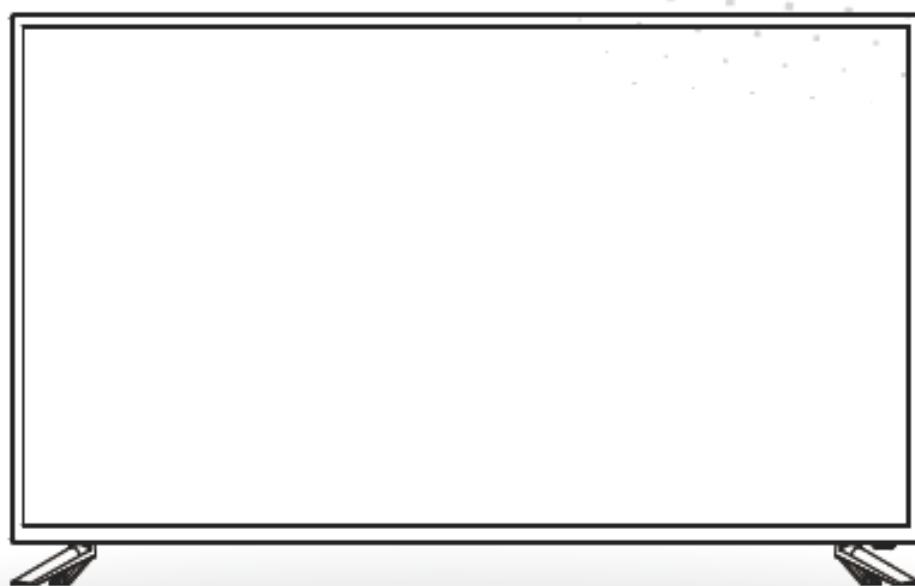

MANUAL DE USUARIO
USER MANUAL
MANUAL DO UTILIZATOR

- **INSTALAÇÃO**
- **Aviso**
- **Cuidado**
- **Descrição da unidade principal**
- **Controlo remoto**
- **Installation Guide (Guia de instalação)**
- **Funcionalidades DTV**
- **Funcionalidades USB**
- **Funcionamento PVR**
- **Resolução de problemas**

INSTALAÇÃO

- ① Coloque a TV na sala de forma a que a luz do sol não incida no ecrã. A escuridão total ou o reflexo no ecrã de imagem pode provocar lesões nos olhos. É aconselhado uma luz suave e indirecta para uma visualização confortável.
- ② Deixe espaço suficiente entre o receptor e a parede para permitir ventilação.
- ③ Evite locais excessivamente quentes para prevenir danos possíveis na caixa ou falha prematura de componentes.
- ④ Não instale a TV próximo de fontes de calor como um radiador, condutas de ar, luz directa do sol, ou num local como um apartamento ou área fechada. Não cubra as aberturas de ventilação quando usar a TV.
- ⑤ A luz indicadora irá demorar cerca de 30 segundos a apagar após o corte de electricidade, durante este período, não pode ligar novamente até a luz indicadora apagar. Obrigado pela sua atenção!
- ⑥  Para evitar que se propague fogo, mantenha velas ou outras chamas abertas longe deste produto em todos os momentos.

Aviso



CUIDADO
RISCO DE CHOQUE
ELÉCTRICO



CUIDADO: PARA EVITAR O RISCO DE CHOQUE ELÉCTRICO.
NÃO RETIRE A COBERTURA (OU TRASEIRA).
NÃO EXISTEM PEÇAS QUE EXIJAM A ATENÇÃO DO UTILIZADOR.
PARA EFECTUAR MANUTENÇÃO RECORRA A PESSOAL QUALIFICADO.



Este símbolo serve para alertar o utilizador a evitar o risco de choque eléctrico. Não desmontar este equipamento a não ser por pessoal qualificado.



Este símbolo serve para alertar o utilizador da presença de instruções importantes de funcionamento e manutenção na literatura que acompanha este equipamento.



Este dispositivo é de classe II o aparelho eléctrico com duplo isolamento que é projetado de tal maneira que não requer uma conexão de segurança eléctrica uma terra.

Cuidado

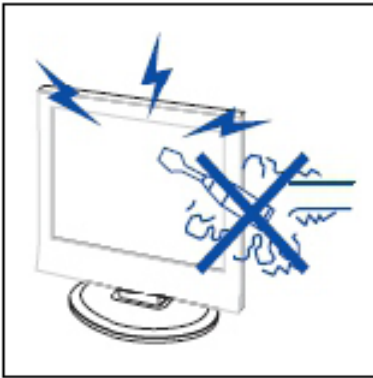

Cuidado

É usada tensão elevada no funcionamento deste produto
Não abra a estrutura do produto. Para efectuar manutenção recorra a pessoal qualificado.

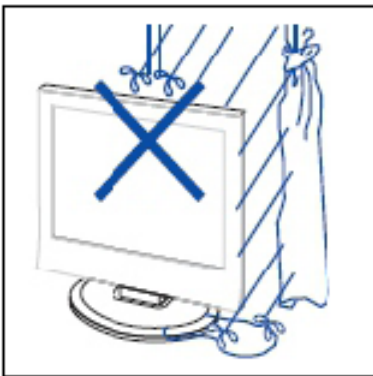

Cuidado

Para prevenir perigo de choques eléctricos ou incêndio, não ponha a unidade principal à chuva ou humidade, não ponha objectos com líquido perto, como jarras, em cima do aparelho.

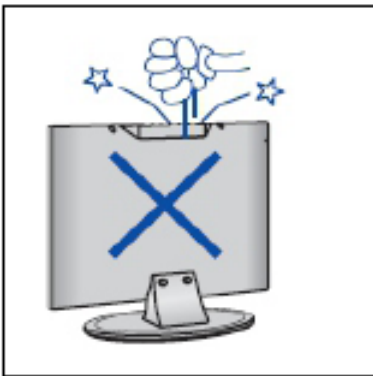

Cuidado

Não deixe cair objectos nem os insira nas ranhuras ou aberturas da estrutura da televisão. Nunca entorne qualquer tipo de líquido no receptor televisivo.

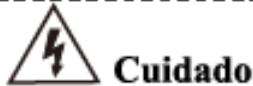
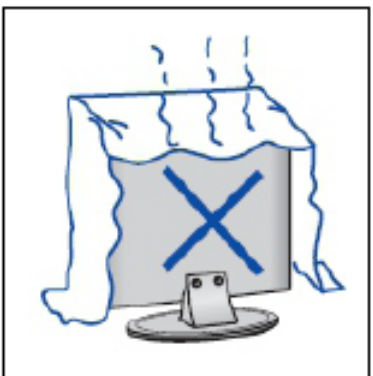

Cuidado

Evite a exposição da unidade principal à luz directa do sol e outras fontes de calor. Não coloque a televisão perto de outros dispositivos que originem calor, p.ex, leitores de vídeo, amplificadores de áudio. Não cubra as aberturas de ventilação na parte de trás. A ventilação é essencial para evitar falhas das componentes eléctricas. Não esmague o cabo eléctrico de alimentação por baixo da unidade principal ou de outros objectos pesados.



Cuidado

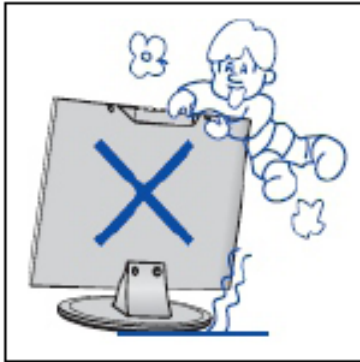

Cuidado

Não se coloque em cima, nem se apoie, ou empurre de forma repentina o produto ou o seu suporte. Deverá ter atenção com as crianças.

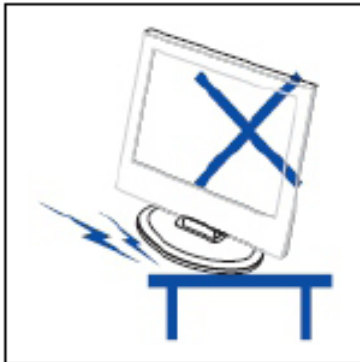

Cuidado

Não coloque o aparelho num suporte com rodas, móvel ou mesa instável. Se esta cair poderá provocar danos sérios a indivíduos e à televisão.

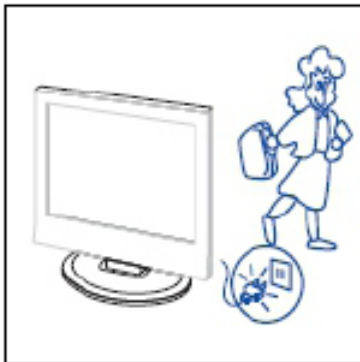

Cuidado

Quando o produto não for usado por um período longo de tempo, aconselha-se desligar o cabo eléctrico CA da tomada CA.



Cuidado

O painel LED usado neste produto é feito de vidro. Por isso, poderá partir quando o produto cair ou aplicado com impacto. Tenha cuidado para não se magoar com o vidro partido no caso de quebra do painel LED.



Descrição da unidade principal

Funções dos botões do painel de controlo

SOURCE : Seleccione a origem de entrada.
MENU : Pressione para mostrar o menu principal.
VOL+ : Aumentar volume.
VOL- : Reduzir volume.
CH+ : Canal posterior.
CH- : Canal anterior.
POWER : Liga e desliga a TV.

Ligações do terminal TV

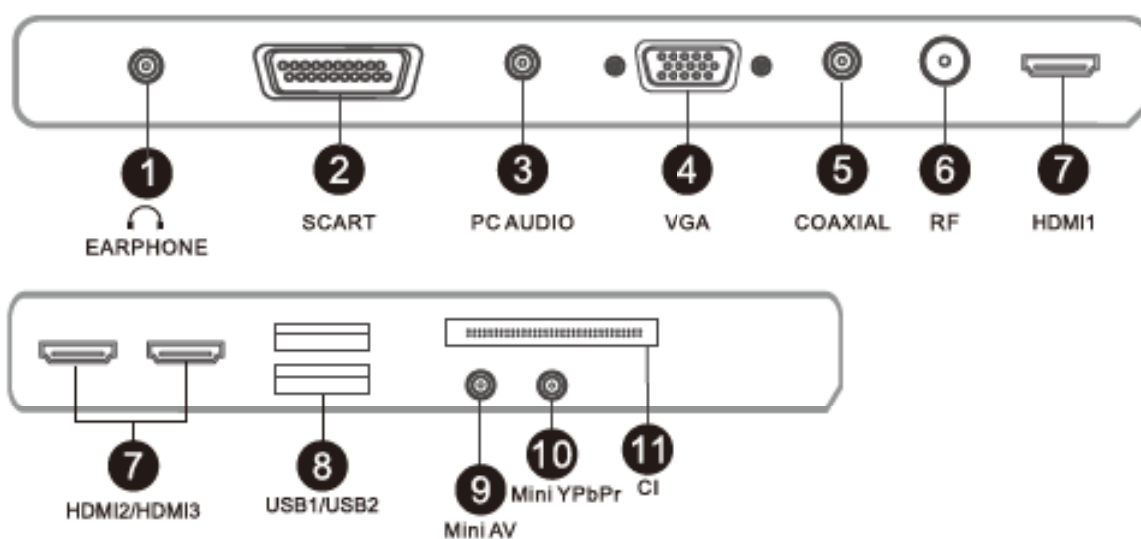

1. Terminal de entrada de áudio.
2. Entrada SCART.
3. Terminal de entrada de áudio para PC
4. Terminal de entrada VGA.
5. Antena TV.
6. Terminal de entrada COAXIAL.
7. Entrada HDMI.
8. Entrada USB.
9. Vídeo e terminal de entrada de áudio.
10. Terminal de entrada YPbPr.
11. Ranhura CI.

Configuração opcional de seguida:

Ligue o USB à entrada USB no aparelho.



NOTA

- Só pode ligar no máximo 500 mA de corrente em CC quando ligar ao USB
- Para garantir que o Disco Rígido Portátil funciona de forma adequada, deverá usar outra fonte de alimentação para o disco. E não usar a ficha USB ao mesmo tempo.

Controlo remoto

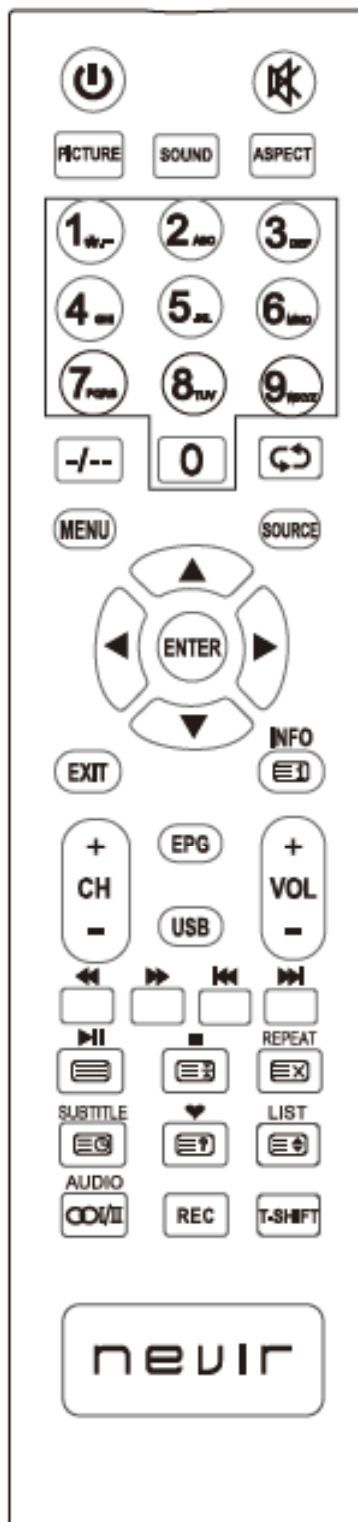

⏻ : Pressione este botão para ligar e desligar a TV.

0-9: Escolha um canal com as teclas 0 - 9.

-/-- : Trocar os dígitos de canal.

↺ : Alternar entre canal anterior e canal actual. Repita a programação em MEDIA.

PICTURE: Selecione o modo de imagem.

SOUND : Selecione o modo de som.

ASPECT: Pressione para ajustar o aspecto da imagem.

CH+/- : Alterar para o canal anterior e seguinte.

VOL+/- : Ajusta o volume.

🔊 : Pressione este botão para desligar ou ligar o som.

MENU: Pressione este botão para entrar no menu principal para as várias configurações ajustáveis.

SOURCE: Carregue para mudar a origem do sinal.

ENTER: Introduza a opção escolhida ou execute a operação escolhida, e pressione este botão para mostrar a "Lista de canais" no modo TV.

▲ ▼ ◀ ▶ : Pressione os botões de seta para seleccionar ou ajustar a desejada item no Menu TV.

EXIT: Sair do OSD (Menu do ecrã)

INFO : Pressione o botão para exibir fonte de corrente e Informação do canal.

RED, GREEN, YELLOW, BLUE: Corresponde a funções de cores diferentes.

◀ Modo USB: Pressione para Retrocesso Play.

▶ Modo USB: Pressione para Fast Forward Play.

▶▶ Modo USB: Pressione para seleccionar o próximo arquivo ou chepter.

◀◀ Modo USB: Pressione para seleccionar o arquivo anterior ou chepter.

⏸ Modo USB: Pressione para reproduzir / reprodução de arquivos Pause.

■ Modo USB: Pressione para parar a reprodução de arquivos USB.

☰ Modo TXT: Pressione para chamar botão teletext. Press novamente para desligar o teletexto.

☰☰ Modo TXT: HOLD-prima para congelar página de teletexto. novamente pressione o botão para descongelar página.

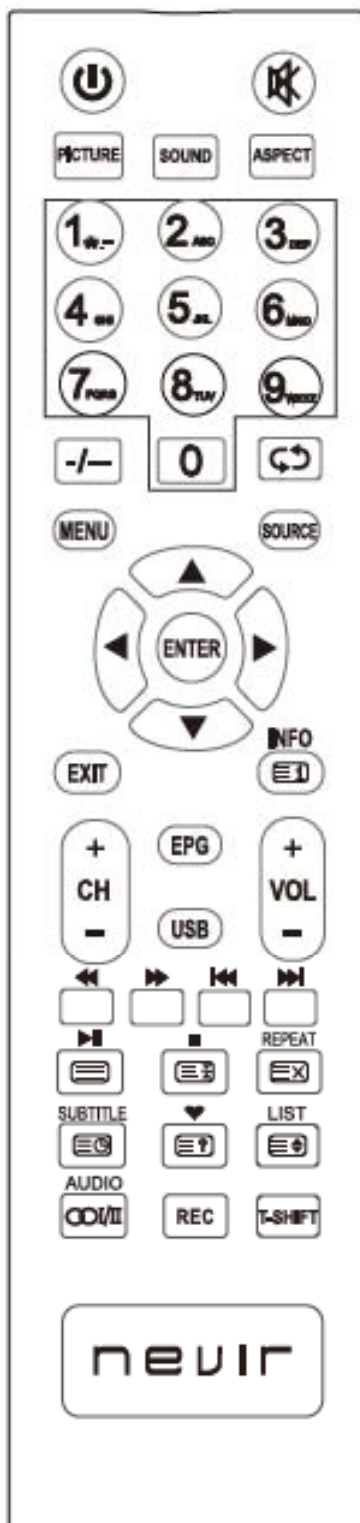

[X] Modo TXT: Cancela o teletexto mas não venda do modo presione outra vez o botão de teletexto para mostrarlo.

[C] Modo TXT: Pressione o botão para ligar novamente SUBpage.Press botão para desligar o Sub-página.

[I] Modo TXT: INDEX-Pressione para chamar Index página principal.

[S] Modo TXT: SIZE-Prima para alterar o tamanho do teletexto.

[F] Modo TXT: Pressione o botão para exibir informações de teletexto escondida.

SUBTITLE: Modo DTV: Pressione o botão para exibir as legendas disponíveis.

LISTA: Modo TV: Pressione para chamar a Lista de Canais.

♥: Mudar para a "Lista de Favoritos" do dispositivo do cliente.

EPG: Entre no guia de programas electrónico.

(Usado só em modelos com funcionalidade DTV)

REC: Pressione para iniciar a gravação do programa de TV digital em USB.

Para mais informações, por favor, verifique chepter "PVR" e "REC".

T.SHIFT: Pressione o botão para parar o programa DTV actual e iniciar a gravação de fundo (Usado só em modelos com função DTV)

USB: Pressione para acesso direto ao menu USB-Media. Para mais informações, por favor, verifique chepter "Multimedia-USB".

Operação do Menu

Primeira Configuração

Conecte um cabo de RF da entrada da TV denominado "RF-In" e à sua tomada de TV.

Idioma da informação no ecrã

Pressione o botão ◀/▶ para seleccionar o idioma para menus e mensagens.

Definição do modo

Pressione o botão ◀/▶ para seleccionar o modo.

País

Pressione o botão ◀/▶ para seleccionar o país.

Tuner Type

Pressione o botão ◀/▶ para seleccionar o antena (DVB-T)

Pesquisa automática

Pressione o botão ◀/▶ para seleccionar o modo: DTV+ATV, DTV, ATV.

Configuração inicial	
Idioma da informação no ecrã	◀ Português ▶
Definição do modo	Modo casa
país	Espanha
Tuner Type	antena
Pesquisa automática	DTV+ATV
LCN	Desligar
Auto Channel Update	Desligar
Iniciar	
◀ Mover	▶ Ajustar
MENU: Voltar EXIT: Sair	

LCN

Pressione o botão ◀/▶ para seleccionar: On e Off:

Auto Channel Update

Pressione o botão ◀/▶ para seleccionar: On e Off.

Operação do Menu

Menu de Imagem

Pressione o botão MENU para mostrar o menu principal.

Pressione o botão ◀/▶ para selecionar Imagem no menu principal e pressione ENTER / ▼ para entrada.



1. Pressione o botão ▲/▼ para selecionar a opção que deseja ajustar no menu Imagem.
2. Pressione o botão ENTER / ◀/▶ para ajuste.
3. Depois de terminar o ajuste, pressione o botão MENU para retornar ao menu anterior.

Modo de imagem

Pressione o botão ◀/▶ para selecionar (Modo de Imagem disponível: Padrão, Suave, Pessoal, Dinâmico).

Brilho / Contraste / Nitidez / Saturação / Matiz

Pressione o botão ▲/▼ para selecionar a opção, depois pressione o botão ◀/▶ para ajuste.

Brilho Ajustar o Brilho da imagem.

Contraste Ajustar o contraste da imagem.

Nitidez Ajustar o pico no detalhe da imagem.

Saturação Ajuste a saturação da cor segundo a sua preferência..

Matiz Uso na cor de compensação alterada com a transmissão no modo NTSC.

Temperatura da cor

Altere o elenco geral de cores da imagem. Pressione o botão ◀/▶ para selecionar a cor Standard/Cool/Warm.

Relação de aspecto

Pressione o botão ◀/▶ para selecionar Full / 4: 3 / Zoom1 / Zoom2 para selecionar o formato de mostra disponível.

Advanced Settings

Ajuste as características de vídeo para ajustar a imagem.

Pressione o botão ▲/▼ para selecionar Configurações avançadas e, em seguida, pressione o botão ENTER/▶ para entrar no submenu.

Operação do Menu

Menu de Sound

Pressione o botão MENU para mostrar o menu principal.

Pressione o botão ◀/▶ para selecionar SOUND no menu principal, depois pressione ENTER/▼ para entrada

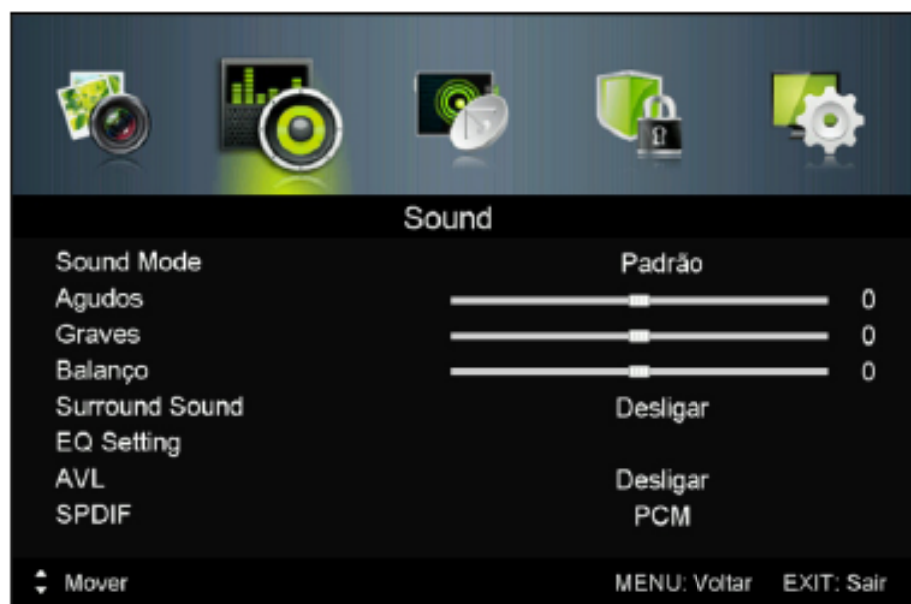

1. Pressione o botão ▲/▼ para selecionar a opção que deseja ajustar no menu Sound.
2. Pressione o botão ENTER/◀/▶ para ajuste.
3. Depois de terminar o ajuste, pressione o botão MENU para retornar ao menu anterior.

Sound Mode

Pressione o botão ◀/▶ para selecionar (Modo de som disponível: Padrão, Música, Pessoal, Filme).

Agudos / Graves /Balanço

Pressione o botão ◀/▶ para ajuste.

Agudos Ajuste o efeito de agudos. Aumenta ou diminui sons agudos.

Graves Ajuste o efeito de bass. Aumenta ou diminui os sons mais baixos.

Balanço Ajuste o equilíbrio entre os alto-falantes esquerdo e direito para se adaptarem à sua posição de audição.

Surround Sound

Pressione o botão ◀/▶ para selecionar Ligado ou Desligado.

EQ Setting

Ajuste a curva do equalizador de 7 bandas. Pressione o botão ENTER/▶ para entrar no submenu.

AVL

Pressione o botão ▲/▼ para selecionar AVL, depois pressione o botão ◀/▶ para selecionar Ativado ou Desativado.

SPDIF

Pressione o botão ◀/▶ para selecionar Off/Auto/PCM .

Descrição do áudio

Pressione o botão ENTER/▶ para entrar no submenu.

Sound Type

Pressione o botão ◀/▶ para selecionar (Tipo de som disponível: Estéreo, Dual I, Dual II, Mixed).

Operação do Menu

Menu de Canal

Pressione o botão MENU para mostrar o menu principal.

Pressione o botão ◀/▶ para selecionar Canal no menu principal, depois pressione ENTER/▼ para entrada.



1. Pressione o botão ▲/▼ para selecionar a opção que deseja selecionar no menu Canal.
2. Pressione o botão ENTER para entrar no submenu.
3. Pressione o botão MENU para retornar ao menu anterior.

Pesquisa automática

Pressione o botão ▲/▼ para selecionar Digitalização automática e, em seguida, pressione o botão ENTER/▶ para entrar no submenu.

Manual Scan

Procure os canais de maneira manual.

Pressione o botão ▲/▼ para selecionar Digitalização manual e, em seguida, pressione o botão ENTER/▶ para entrar no submenu.

Auto Channel Update

Pressione o botão ◀/▶ para selecionar Ligado ou Desligado.

Edição de canais

Pressione o botão para selecionar Edição de canal, depois pressione ENTER/▶ para entrar no submenu.

As três teclas coloridas consistem-se nas teclas de atalho para a programação dos canais.

Em primeiro lugar, pressione o botão ▲/▼ para destacar o canal que deseja eliminar ou mover ou ignorar, depois: Pressione o botão **Vermelho** para eliminar o canal.

Pressione o botão **Verde** para ignorar o canal selecionado. (O seu aparelho de TV ignorará o canal automaticamente ao usar CH +/- para ver os canais.)

Pressione o botão **Azul** para configurar o canal no estado móvel e pressione para movê-lo à posição que deseja colocar e pressione o botão **Azul** novamente para efetuar a operação de movimento.



Operação do Menu

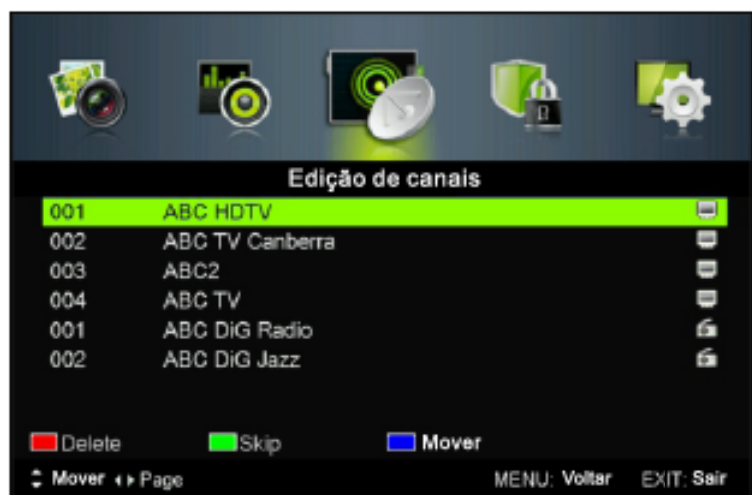

Favorite Manager

1 >. Pressione a tecla "ENTER" ou "DIREITA" em "Gerenciamento Favorito" da página "Canal" na fonte ATV ou DTV. A interface de operação mostra o seguinte menu:

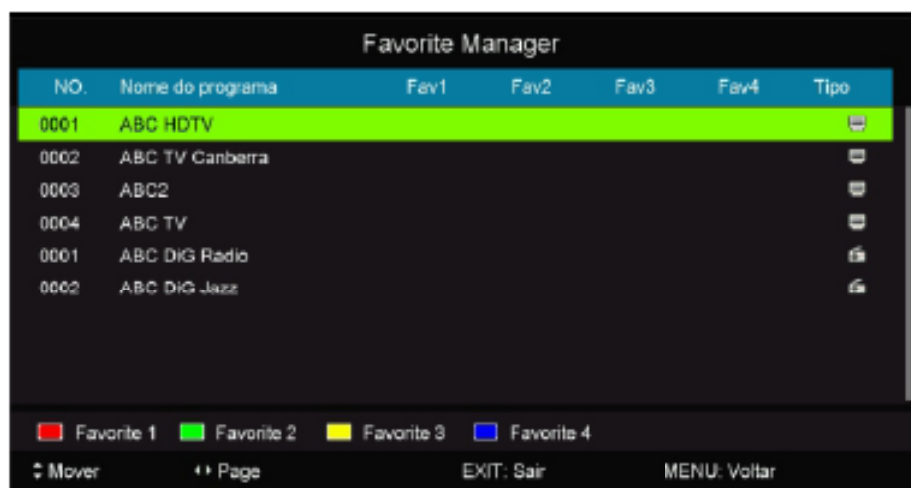

2>. Pressione ▲/▼ botões para selecionar a lista favorita e a tecla "VERMELHO", "VERDE", "AMARELO", "AZUL" para marcá-los.

Interface comum

Este menu mostra as informações principais sobre o cartão CI (se o cartão CI estiver conectado), para entrar no menu, pressione o botão ENTER ou ►.

Signal Information

Pressione o botão ▲/▼ para selecionar Informações do Sinal e, em seguida, pressione o botão ENTER para ver as informações detalhadas sobre o sinal. É somente disponível quando há sinal sob DTV.

Menu do Sistema de Bloqueio

Pressione o botão MENU para mostrar o menu principal.

Pressione o botão ◀/▶ para selecionar Lock System no menu principal e pressione ENTER/▼ para entrada.



1. Pressione o botão ▲/▼ para selecionar a opção que deseja ajustar no menu Lock System.
2. Pressione o botão ENTER/◀/▶ para ajustar.
3. Depois de terminar o ajuste, pressione o botão MENU para retornar ao menu anterior.

A senha por padrão é 0000, e se esquecer o que você definiu, ligue para o centro de serviço.

Introduzir senha

Pressione o botão ▲/▼ para selecionar Habilitar e, em seguida, pressione o botão ◀/▶ para selecionar Ligado ou Desligado.

Bloqueio de canais, Classificação e Lock Keypad estão disponíveis quando a opção Habilitar está ON.

Bloqueio de canais

Pressione o botão ▲/▼ para selecionar Bloqueios de canais e, em seguida, pressione o botão Enter / ▶ para entrar no submenu.

Classificação

Pressione o botão ▲/▼ para selecionar Avaliação Parental, então pressione o botão ◀/▶ para seleção.

Lock Keypad

Definir a função para evitar o uso indevido por crianças pequenas, ou outro uso inesperado.

Pressione o botão ▲/▼ para selecionar Teclado de bloqueio, depois pressione o botão ◀/▶ para selecionar On ou Off.

Nova senha

Pressione o botão ▲/▼ para selecionar Nova senha e, em seguida, digite um número de 4 dígitos que você deseja por duas vezes.

Clear Lock

Pressione o botão ▲/▼ para selecionar Desbloqueio.

Operação do Menu

Menu de configuração

Pressione o botão MENU para mostrar o menu principal.

Pressione o botão ◀/▶ para selecionar Configurar no menu principal e pressione ENTER/▼ para entrada.

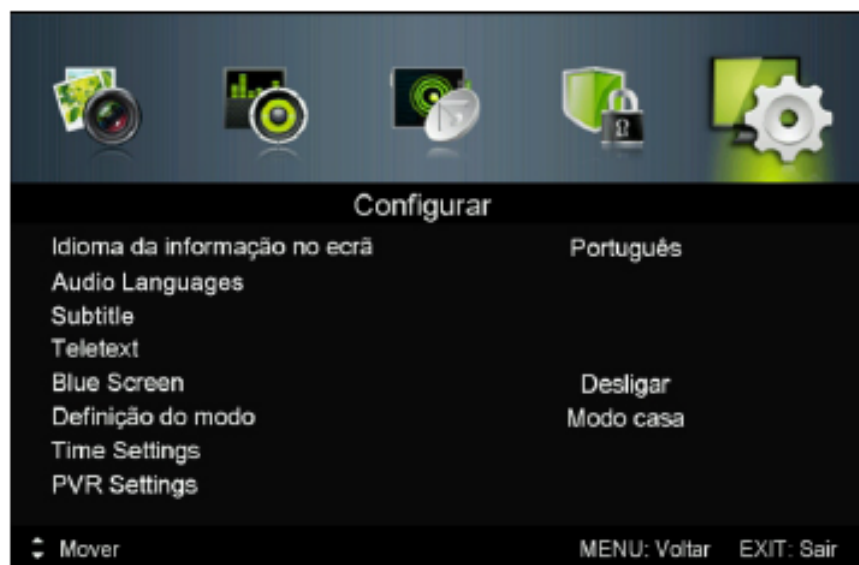

1. Pressione o botão ▲/▼ para selecionar a opção que deseja ajustar no menu Configurar.
2. Press Enter/◀/▶ button to adjust. Pressione o botão ENTER/◀/▶ para ajuste.
3. Depois de terminar o ajuste, pressione o botão MENU para guardá-lo e retornar ao menu anterior.

Idioma da informação no ecrã

Pressione o botão ▲/▼ para selecionar Idioma OSD e, em seguida, pressione o botão ▼/▲ para selecção.

Audio Languages

Pressione o botão ▼/▲ para selecionar Idiomas de áudio e, em seguida, pressione o botão ENTER para entrar no submenu.

Pressione o botão ▼/▲/◀/▶ para selecionar Idioma Primeiro de Áudio e Idioma Secundário de Áudio.

Subtítulo

A selecção de um idioma de subtítulo pode ser mostrada. O inglês por padrão é selecionado como idioma de subtítulo.

Pressione o botão ▲/▼ para selecionar Subtítulo e, em seguida, pressione o botão ENTER para entrar no submenu.

Teletext

Ajuste as configurações de Teletexto. Apenas disponível sob a fonte DTV, ATV, AV, SV e SCART.

Pressione o botão ▲/▼ para selecionar Teletexto e, em seguida, pressione o botão ENTER/▶ para entrar no submenu.

Definição do modo

Pressione o botão ▲/▼ para selecionar a Configuração do Modo.

Time Settings

Pressione o botão ▲/▼ para selecionar Configurações de Hora, depois pressione o botão ENTER/▶ para entrar no submenu.

Operação do Menu

PVR Settings

Pressione o botão ▲/▼ para selecionar Configurações PVR, depois pressione o botão ENTER para entrar no submenu.

Verificará o USB.

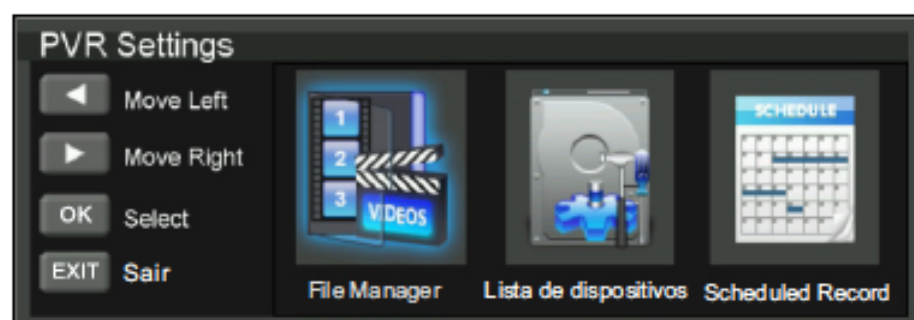

Pressione o botão ◀/▶ para selecionar Gerenciador de Arquivos e, em seguida, pressione o botão ENTER para entrada.

Pressione o botão ◀/▶ para selecionar Lista de Dispositivos e, em seguida, pressione o botão ENTER para entrar no submenu.

Pressione o botão ◀/▶ para selecionar Registro agendado. então pressione o botão ENTER para entrar no submenu.

Configuração inicial

Pressione o botão ▲/▼ para selecionar a Primeira Configuração, em seguida, pressione o botão ENTER para entrar.

Repor

Pressione o botão ▲/▼ para selecionar Reset, depois pressione o botão ENTER para entrar no submenu. Se você tiver certeza de reset, pressione Sim.

Operação do Menu

Menu de EPG

Pressione o botão EPG no controle remoto para entrar no menu EPG.



Pressione o botão VERMELHO para mostrar a data anterior.

Pressione o botão VERDE para mostrar a próxima data.

Pressione o botão YELLOW para ver a configuração que você fez antes.

Pressione o botão AZUL para definir a hora que deseja lembrar o programa que deseja ver.

Mudança de horário

Pressione a tecla Pausa quando o programa estiver sendo reproduzido na fonte DTV para iniciar Mudança de horário.



A barra branca indica o progresso da gravação. A barra azul indica o progresso da reprodução.

Reprodução de mídia

Controle remoto de mídia

Botão	Descrição
■	Parar a reprodução
▶	Reproduzir/Pausar
◀▶	Ignorar uma cena ou música.
◀▶	Volte para o anterior ou ignore para o próximo.
▲▼◀▶	Pressione para selecionar o item para cima /para baixo.
ENTER	Pressione para confirmar uma ação (Por exemplo: copiar, colar etc.)

Reproduzir mídia

Ao selecionar o modo de entrada USB e inserir o seu USB, você pode reproduzir o USB. Existem 4 itens na Página de Preferências: Photo, Music, Cinema, Text.

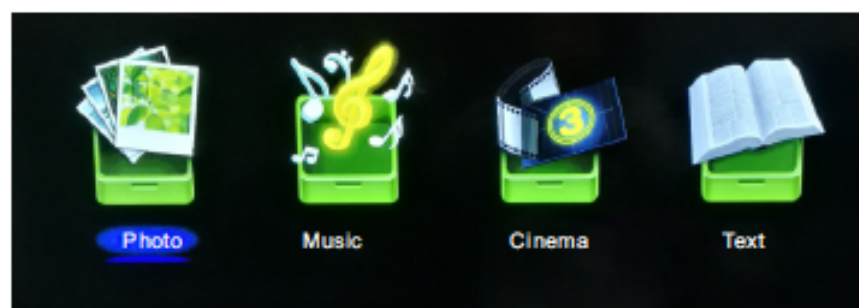

NOTA: Selecione a imagem e prima o botão de REPRODUÇÃO para reproduzir após sair do modo de reprodução de música. Quando reproduzir um filme, pode premir o botão "OK", depois aparece o menu das funções no ecrã. Pode selecionar o item desejado.



O formato de arquivo suportado da reprodução de mídia:

Tipo de arquivo	Formato de arquivo suportado	Nome
Photo	BMP/JPEG/PNG	. Jpeg/. bmp
Music	WMA/MP3/M4A	. mp3/. wma
Cinema	MPEG 1/MPEG2/MPEG4	. mpg/. dat/. Vob
Text	TXT	.txt

Nota: Não é compatível com HDD. O arquivo que você produz precisa de licença (o cliente deve verificar esse ponto) caso contrário não pode reproduzi-lo.

Resolução de problemas

Antes de consultar o pessoal qualificado, consulte a tabela seguinte para possíveis soluções.

PROBLEMA	SOLUÇÃO
TV não liga	<ul style="list-style-type: none">•Assegure-se de que o cabo eléctrico está ligado.•As pilhas no controlo remoto pode estar gastas. Substitua as pilhas.
Sem imagem, ou som	<ul style="list-style-type: none">•Verifique a ligação de entrada de sinal da antena/dispositivo AV e a TV.•Pressione o botão Power no controlo remoto.•Pressione a tecla SOURCE do controlo remoto, depois nas teclas “▲/▼” sucessivamente para escolher a origem de TV.
Imagem fraca, som OK	<ul style="list-style-type: none">•Verifique a ligação de entrada de sinal da antena/dispositivo AV e a TV.•Tente outro canal, a estação poderá estar a ter dificuldades de emissão.•Ajuste o brilho/contraste no menu Video. Confirme que a unidade está definida para PAL.
Ruído de áudio	<ul style="list-style-type: none">•Afastes todos os equipamentos de infravermelhos da TV.

O painel LED TFT usa um painel que consiste de sub pixeis que precisam tecnologia sofisticada para produzir. Porém, poderá existir um número pequeno de pixeis escuros ou claros no ecrã. Estes pixeis irão ter impacto no desempenho do produto.



Os resíduos materiais, como produtos eléctricos, não devem ser despejados juntamente com o lixo doméstico. Estes materiais devem ser devolvidos à loja para reciclagem ou eliminação.

De modo a cumprir a norma UNE EN-60335, informamos que se o cabo flexível estiver danificado, pode apenas ser substituído por um técnico autorizado pela NEVIR S.A uma vez que são necessárias ferramentas especiais.



DECLARACIÓN DE CONFORMIDAD

NEVIR, S.A. Declara bajo su responsabilidad que el aparato indicado cumple los requisitos de las siguientes directivas:

DIRECTIVA EMC

EN 55032:2012

EN 61000-3-2:2014

EN 61000-3-3:2013

EN 55024: 2010

EN 55020:2007+A11:2011

DIRECTIVA RED

ETSI EN 303 340 V1.1.2(2016-09)

LOW VOLTAGE DIRECTIVA EEC

EN60065:2014

DIRECTIVA ROHS

2011/65/EU

Descripciones del aparato: **TELEVISOR DLED 50" FHD (127cm)**

Modelo(s) NEVIR: **NVR-7412-50HD-N**

Importador: **NEVIR, S.A.**

Dirección del importador: **NEVIR, S.A.**

C/ Canteros, 14

Parque Empresarial Puerta de Madrid

28830 San Fernando de Henares, Madrid

