

nevir[®]

MANUAL DE INSTRUCCIONES



MICROONDAS CON GRILL 25L NVR-6231 MDG25

Lea estas instrucciones cuidadosamente antes de usar su microondas y guárdelas.

Si sigue las instrucciones, su microondas le ofrecerá muchos años de buen funcionamiento.

GUARDE CUIDADOSAMENTE ESTAS INSTRUCCIONES.

PRECAUCIONES PARA EVITAR UNA POSIBLE EXPOSICIÓN A EXCESIVA CARGA ENERGÉTICA DEL MICROONDAS.

(a) No intente hacer funcionar este horno con la puerta abierta ya que esto puede provocar una exposición dañina a la energía de las microondas. Es importante no romper o forzar los cierres de seguridad.

(b) No coloque ningún objeto entre la parte frontal del horno y la puerta ni permita que polvo o residuos de limpiadores se acumulen en las superficies de sellado.

(c) ADVERTENCIA: Si la puerta o juntas de la puerta están dañados, el horno no debe utilizarse hasta que haya sido reparado por una persona competente.

ADENDA

Si el aparato no se mantiene en un buen estado de limpieza, su superficie podría degradarse y afectar a la vida útil del aparato y dar lugar a una situación peligrosa.

Especificaciones

Modelo	NVR-6231 MDG25
Alimentación eléctrica	230V~ 50Hz
Consumo Nominal	1450 W
Salida de Potencia Nominal (Microondas)	900 W
Entrada de Potencia Nominal (Microondas)	1000 W
Capacidad del Horno	25L
Diámetro del Plato Giratorio	315 mm
Dimensiones externas (largo x ancho x alto)	513X430X307mm
Peso neto	Approx.15.24 kg

INSTRUCCIONES DE SEGURIDAD IMPORTANTES

ADVERTENCIA

Para reducir el riesgo de incendio, choque eléctrico, lesiones a personas o exposición excesiva a la energía de microondas al usar su electrodoméstico, siga las precauciones básicas, incluyendo las siguientes:

1. Advertencia: Los líquidos y otros alimentos no deben ser calentados en recipientes cerrados ya que pueden explotar.
2. Advertencia: Es peligroso para cualquier persona que no sea competente para llevar a cabo cualquier servicio o reparación, que quite la cubierta protectora contra la exposición a microondas
3. Este aparato puede ser utilizado por niños de 8 años en adelante y personas con capacidades físicas, sensoriales o mentales reducidas siempre y cuando estén supervisadas y se les hayan indicado las instrucciones básicas. Los niños no deben jugar con este producto. La limpieza y el mantenimiento no debe ser realizado por niños a menos que sean mayores de 8 años y estos estén supervisados por un adulto en todo momento.
4. Mantenga el aparato y el cable de corriente alejado de niños menores de 8 años.
5. Use sólo utensilios adecuados para su uso en hornos de microondas.
6. El horno se debe limpiar con regularidad y los restos de alimentos deben ser eliminados.
7. Lea y siga las instrucciones específicas: "PRECAUCIONES PARA EVITAR POSIBLE EXPOSICIÓN A ENERGÍA DE MICROONDAS EXCESIVA".
8. Cuando caliente alimentos en contenedores de plástico o papel, vigile el horno debido a la posibilidad de ignición.
9. Si emite humo, apague o desconecte el aparato y mantenga la puerta cerrada con el fin de sofocar las llamas.
10. No sobre cocine alimentos.
11. No utilice la cavidad del horno para almacenamiento de objetos. No almacene artículos, tales como pan, galletas, etc. en el interior del horno.
12. Quite las cintas de cierre y tiradores de metal de papel o de plástico recipientes / bolsas antes de colocarlos en el horno.
13. Instale o ubique este horno sólo en conformidad con la instalación de las instrucciones proporcionadas.
14. Los huevos frescos no deben ser calentados en microondas, ya que pueden explotar, incluso después del calentamiento por microondas haya terminado.
15. Este aparato está destinado para ser utilizado en aplicaciones domésticas y similares, como:
 - Áreas de cocina, personal de tiendas, oficinas y otros ambientes de trabajo;
 - Por los clientes en hoteles, moteles y otros entornos de tipo residencial;
 - Las fincas casas;
 - Entornos de tipo alojamiento y desayuno-.

16. Si el cable de alimentación está dañado, debe ser sustituido por el fabricante, su agente de servicio o personal cualificado similar a fin de evitar situaciones de peligro.
17. No almacene o utilice este aparato al aire libre.
18. No utilice este horno cerca del agua, en un sótano húmedo o cerca de una piscina
19. La temperatura de las superficies accesibles puede ser alta cuando el aparato está de funcionamiento. No cubra las rejillas de ventilación del horno.
20. No deje que el cable cuelgue del borde de la mesa o mostrador.
21. No mantener el horno limpio puede conducir a un deterioro de la superficie que podría afectar negativamente a la vida útil del aparato y posiblemente provocar una situación peligrosa.
22. El contenido de los biberones y frascos de comida para bebés deberá ser agitado o removido y la temperatura comprobada antes del consumo con el fin de evitar quemaduras.
23. El calentamiento por microondas de bebidas puede provocar ebullición eruptiva retardada, por lo tanto, se debe tener cuidado al manipular el recipiente.
24. El aparato no está diseñado para ser utilizado por personas (incluidos niños) con capacidades físicas, sensoriales o mentales mermadas o con falta de experiencia y conocimiento, a menos que sean supervisados o instruidos acerca del uso del aparato por una persona responsable de su seguridad.
25. Los niños deben ser supervisados para asegurar que no jueguen con el aparato.
26. Los aparatos no están diseñados para ser operados por medio de un temporizador externo o sistema de control remoto separado.
27. Las partes accesibles pueden calentarse durante el uso. Los niños pequeños deben mantenerse alejados.
28. No usar limpiador a vapor para su limpieza.
- 29 Durante el uso del aparato se calienta. Se debe tener cuidado de no tocar los elementos calefactores en el interior del horno.
30. Sólo utilice la sonda de temperatura recomendada para este horno. (Para los hornos provistos de una instalación de usar una sonda de detección de temperatura.)
31. ADVERTENCIA: El aparato y sus partes accesibles se calientan durante su uso. Deben tomar medidas para evitar el contacto con los elementos de calefacción. Los niños menores de 8 años de edad deben mantenerse lejos y continuamente supervisados.
32. El microondas debe estar en funcionamiento con la puerta decorativa abierta (sólo para aquellos microondas que estén instalados en un compartimento con puerta decorativa).
33. La superficie trasera del aparato debe ser colocada contra una pared.
34. El microondas no puede ser colocado en el hueco de un armario a menos que haya sido testado para ello.

LEA Y GUARDE PARA EL FUTURO

PARA REDUCIR EL RIESGO DE DAÑOS A LAS PERSONAS USE TOMA DE TIERRA

PELIGRO

Peligro de descarga eléctrica. Tocar algunos de los componentes internos puede causar lesiones graves o la muerte. No desmonte el aparato.

ADVERTENCIA

Peligro de descarga eléctrica. El uso inadecuado de la toma de tierra puede resultar en descarga eléctrica. No enchufe en una toma hasta que el electrodoméstico hay sido correctamente instalado y conectado a tierra.

Este equipo debe ser conectado a una toma de tierra.

Consulte un electricista cualificado si no entiende alguna de las instrucciones.

1. Se suministra un cable eléctrico corto para reducir los riesgos resultantes de enredarse o tropezarse con un cable más largo.

2. Si utiliza un cable o un conjunto de cables largos o de extensión:

1) El régimen nominal del cable/ cable serie o extensión debe ser al menos tan grande como la clasificación eléctrica del aparato. Este aparato debe estar conectado a tierra. En el caso de un cortocircuito eléctrico tierra reduce el riesgo de descarga eléctrica y/o electrocución proveyendo un conductor de escape para la corriente eléctrica. Este aparato está equipado con un cable que tiene una base con un enchufe de tierra. El enchufe debe estar conectado a un enchufe que esté debidamente instalado y conectado a tierra. Consulte a un electricista calificado o servicio capacitado si las instrucciones de conexión a tierra no son claras o si duda.

2) El cable de extensión debe ser un cable de tierra de 3 hilos.

3) El cable más largo debe colocarse de modo que no cuelgue del mostrador o mesa donde pueda ser agarrado por un niño o pueda tropezar con él accidentalmente.

LIMPIEZA

Asegúrese de desenchufar el aparato de la fuente de alimentación.

1. Limpie la cavidad del horno después de usar con un paño ligeramente húmedo.

2. Limpie los accesorios de la manera habitual con agua jabonosa.

3. El marco de la puerta y el marco de goma y partes anejas deben ser limpiado cuidadosamente con un paño húmedo cuando están sucios.

4. No use limpiadores abrasivos o rascadores metálicos afilados para limpiar el vidrio de la puerta del horno, ya que pueden arañar la superficie, lo que puede provocar la rotura del vidrio.

5. Truco de Limpieza --- Para facilitar la limpieza de las paredes de la cavidad que la comida cocinada puede tocar: Coloque la mitad de un limón en un bol, añada 300 ml de agua y la temperatura al 100% de potencia durante 10 minutos. Después, limpie el horno con un paño suave y seco.

UTENSILIOS

PRECAUCIÓN

Peligro de lesiones personales

Es peligroso para cualquiera que no esté cualificado realizar reparaciones o mantenimiento que supongan retirar la tapa de mica que protege de la exposición a las microondas.

Véanse las instrucciones sobre “Materiales que pueden usarse o deben evitarse en el horno microondas.” Algunos utensilios no metálicos pueden no ser seguros para su uso en un horno microondas. En caso de dudas, puede probar el utensilio en cuestión aplicando el procedimiento que se describe a continuación.

Prueba de utensilios:

1. Llene un recipiente apto para horno microondas con un vaso de agua fría (250 ml) e introdúzcalo en el horno microondas con el utensilio en cuestión
2. Cocine a la potencia más alta durante 1 minuto.
3. Toque con cuidado el utensilio. Si está caliente, no lo utilice para cocinar en el horno microondas.
4. No supere 1 minuto de cocción.

Materiales que pueden usarse en el horno microondas

Utensilios	Observaciones
Papel de aluminio	Para protección solamente. Pueden usarse piezas pequeñas y lisas para cubrir piezas delgadas de carne de vacuno o ave para evitar la sobrecocción. Si el papel de aluminio estuviera muy cerca de las paredes del horno podría formarse un arco eléctrico. El papel debe colocarse a una distancia de al menos 2,5 cm de las paredes del horno.
Plato Tostador	Seguir las instrucciones del fabricante. El fondo del plato tostador debe estar a al menos a 3/16 pulgadas (5 mm) por encima del plato giratorio. El uso incorrecto puede dar lugar a que se rompa dicho plato.
Menaje	Use sólo menaje apto para hornos microondas. Siga las instrucciones del fabricante. No utilice platos rotos o dañados.
Frascos de vidrio	Retire siempre la tapa. Utilícelos solo para calentar los alimentos hasta que estén templados. La mayoría de los frascos de vidrio no son resistentes al calor y pueden romperse.
Vajilla de vidrio	Utilice solo vajilla de vidrio resistente al calor del horno. Asegúrese de que no tenga adornos metálicos. No utilice platos rotos o dañados.
Bolsas de cocinar	Sigas las instrucciones del fabricante. No las cierre con tiras metálicas. Haga unos cortes para dejar salir el vapor.
Platos y vasos de papel	Utilícelos solamente para un calentamiento o cocción cortos. No desatienda el horno mientras cocina
Papel de cocina	Utilícelo para cubrir los alimentos y para recalentar y absorber la grasa. Utilícelo bajo supervisión y durante períodos de cocción cortos.
Papel vegetal	Utilícelo como tapa para evitar salpicaduras o como envoltura para cocinar al vapor.
Plástico	Utilice solo plástico apto para hornos microondas. Siga las instrucciones del fabricante. Debe llevar una etiqueta de “Apto para microondas”. Algunos recipientes de plástico se ablandan a medida que se calienta el alimento en su interior. Las “bolsas para hervir” y las bolsas de plástico totalmente cerradas deben rasgarse, pincharse o ventilarse según se indica en el envoltorio.
Envoltorios	Utilice solo envoltorios aptos para horno microondas. Se usan para tapar los alimentos
Termómetros	Utilice solo termómetros aptos para hornos microondas (termómetros para carne y dulces).
Papel encerado	Utilícelo como tapa para evitar salpicaduras y retener la humedad.

Materiales que NO pueden usarse en el horno microondas

Utensilios	Observaciones
Bandejas de aluminio	Pueden formar arco eléctrico. Pase los alimentos a un plato apto para horno microondas.
Envase de cartón para alimentos con mango de metal	Pueden formar arco eléctrico. Pase los alimentos a un plato apto para horno microondas.
Utensilios metálicos o con adornos metálicos	El metal impide el paso de la energía de microondas hacia los alimentos. Los adornos metálicos pueden formar arco eléctrico.
Tiras de atar metálicas	Pueden formar arco eléctrico e incendiarse dentro del horno
Bolsas de papel	Pueden incendiarse dentro del horno
Poliespán	El poliespán puede fundirse o contaminar los líquidos cuando se exponen a altas temperaturas.
Madera	La madera se secará si se introduce en el horno microondas y puede partirse o agrietarse.

AJUSTE DEL HORNO MICROONDAS

Nombre de las piezas y accesorios del horno

Retire el horno y todos los materiales de su embalaje de cartón y de su interior.

El horno se suministra con los siguientes accesorios:

Bandeja de vidrio	1
Conjunto del aro giratorio	1
Manual de instrucciones	1

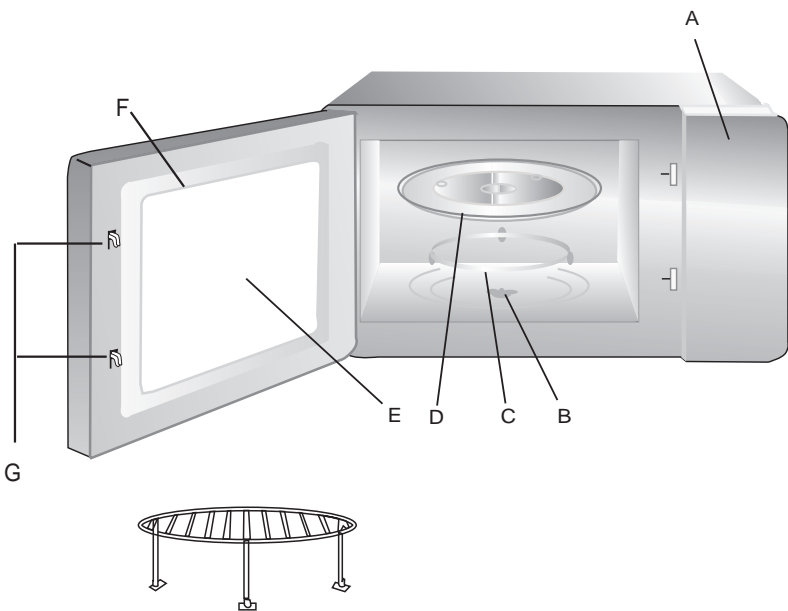

- A) Panel de control
- B) Eje giratorio
- C) Conjunto del aro giratorio
- D) Bandeja de vidrio
- E) Ventana de observación
- F) Conjunto de la puerta
- G) Sistema de cierre de seguridad

Rejilla metálica (solo para la serie con Grill)

INSTALACIÓN DEL PLATO GIRATORIO



- No ponga nunca la bandeja de vidrio boca abajo. La bandeja de vidrio debe poder moverse siempre.
- Para la cocción deben usarse siempre la bandeja de vidrio y el conjunto del aro giratorio
- Todos los alimentos y sus recipientes deben ponerse siempre sobre la bandeja de vidrio para la cocción.
- Si la bandeja de vidrio o el conjunto del aro giratorio se rompen o agrietan, póngase en contacto con el centro de servicio autorizado más cercano.

Instalación en la encimera

Retire todo el material de embalaje y los accesorios.

Revise el horno en busca de daños, como puerta con abolladuras o rota. No instale el horno si está dañado.

Carcasa: retire la película de protección de la superficie de la carcasa.

No retire la tapa de color marrón claro de mica fijada en la cavidad del horno para proteger el magnetrón.

Instalación

- Escoja una superficie nivelada que tenga espacio suficiente para los venteos de entrada y/o salida.

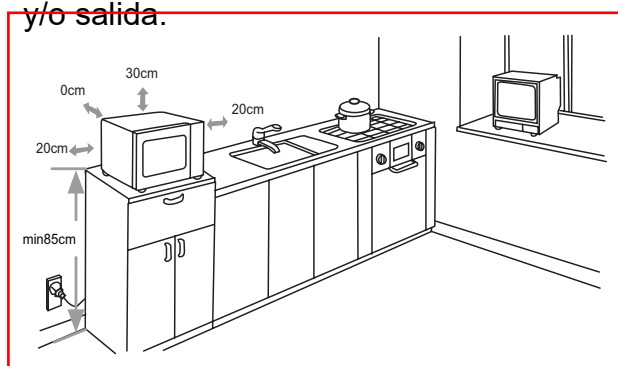

- La altura mínima a la que se debe realizar la instalación es 85 cm.
- La parte trasera del horno debe ser colocada contra la pared. Se requiere un espacio mínimo de 20 cm. entre el horno y la pared adyacente.

- Deje un espacio mínimo de 30 cm por encima del horno.
 - No quite las patas de la parte de abajo del horno.
 - El bloqueo de las aberturas de entrada y/o salida pueden dañar el horno.
 - Coloque el horno tan lejos como sea posible de radios y televisores. El funcionamiento del horno microondas puede causar interferencias en la recepción de las emisiones de radio o TV.
- Enchufe el horno en una toma doméstica convencional. Asegúrese de que la tensión y la frecuencia es la misma que la tensión y frecuencia indicada en la etiqueta del aparato.

ADVERTENCIA: No instale el horno sobre una placa de cocina u otro electrodoméstico que produzca calor. Si se instala cerca o sobre una fuente de calor, el horno podría dañarse invalidando así su garantía.



La superficie accesible puede estar caliente durante el funcionamiento

INSTRUCCIONES DE USO

Este horno microondas utiliza el control electrónico moderno para ajustar los parámetros de cocción para satisfacer mejor sus necesidades para cocinar.

1. Ajuste del reloj

Cuando el horno de microondas está electrificado, el horno mostrará "0:00", el timbre sonará una vez.

- 1) Presione "Clock/Kitchen timer", las cifras de la hora aparecerán parpadeando;
- 2) Gire "👉" para ajustar las cifras por hora, el tiempo de entrada debe estar entre 0 - 23.
- 3) Presione "Clock/Kitchen timer", las cifras de los minutos parpadearán.
- 4) Gire "👉" para ajustar las cifras por minuto, el tiempo de entrada debe estar entre 0 - 59.
- 5) Presione "Clock/Kitchen timer" para finalizar la configuración del reloj. ":" parpadeará.

Nota: 1) El reloj no funcionará si no se ajusta cuando se enciende conecta el microondas.

2) Durante el proceso de ajuste del reloj, si no se ajusta en 1 minuto, el horno volverá al estado anterior de forma automática.

2. Cocinar en microondas

- 1) Presionar el botón "Micro / Grill / Combi" una vez la tecla y la pantalla aparecerá "P100".
- 2) Pulse "Micro / Grill / Combi" varias veces o gire "👉" para seleccionar la potencia del horno microondas "P100", "P80", "P50", "P30", "P10", las cuales se mostrarán en este orden.
- 3) Pulse el botón "Start / +30 SEC. / Confirm" para confirmar.
- 4) Gire "👉" para ajustar el tiempo de cocción. (El ajuste del tiempo será 0:05 - 95:00.)
- 5) Presione "Start / +30 SEC. / Confirm" para empezar a cocinar.

NOTA: los intervalos de selección de tiempo varían en función de los tramos finales de la siguiente manera:

De 0 a 1 min: de 5 en 5 segundos

De 1 a 5 min: de 10 en 10 segundos

De 5 a 10 min: de 30 en 30 segundos

De 10 a 30 min: de 1 en 1 minuto

De 30 a 95 min: de 5 en 5 minutos

Gráfico de energía de microondas

Microondas energía	100%	80%	50%	30%	10%
Se muestra	P100	P80	P50	P30	P10

3. Cocinar con Grill y/o Combi Micro/Grill

1) Presionar el botón “Micro / Grill / Combi” una vez la tecla y en la pantalla se visualizará “G”.

2) Pulse “Micro. / Grill / Combi” varias veces o gire “” para seleccionar la potencia del Grill y la pantalla visualizará “G”, “C-1” o “C-2”

3) Pulse el botón “Start / +30 SEC. / Confirm” para confirmar .

4) Gire “” para ajustar el tiempo del grill. (El ajuste del tiempo será 0:05 - 95:00.)

5) Presione “Start / +30 SEC. / Confirm” para empezar a cocinar.

Nota: Si llega a la mitad del tiempo de grill, el horno suena dos veces, y esto es normal. Con el fin de tener un mejor efecto de asar los alimentos, usted debe dar vuelta al alimento, cierre la puerta, y luego presione “Start / +30 SEC. / Confirm” para que se siga cocinando. Si no se hace nada, continuará con su funcionamiento.

Orden	Pantalla	Energía Microondas	Energía Gril
1	G	0%	100%
2	C-1	55%	45%
3	C-2	36%	64%

4. Cocina rápida

1) En estado de espera, pulse el botón “Start / +30 SEC. / Confirm” para cocinar con el nivel de potencia del 100% durante 30 segundos. Cada vez que presione en la misma tecla puede aumentar de 30 segundos. El tiempo de cocción máximo es de 95 minutos.

2) Durante la cocción en microondas, grill, modo combi o modo descongelación, pulse “Start / +30 SEC. / Confirm” para aumentar el tiempo de cocción.

3) En el estado de espera, gire “” a la izquierda para elegir el tiempo de cocción directamente. Después de elegir el tiempo, pulse la tecla “Start / +30 SEC. / Confirm” para empezar a cocinar. La potencia de microondas es 100%.

5. Descongelación por Peso

1) Presione “Weight / Time Defrost” una vez, la pantalla mostrará “dEF1”.

2) Gire “” para seleccionar el peso de los alimentos. El rango de peso es de 100g. a 2000g.

3) Pulse el botón “Start / +30 SEC. / Confirm” para empezar a descongelar.

6. Descongelación por Tiempo

- 1) Presione “Weight / Time Defrost” dos veces, la pantalla mostrará “dEF2”.
- 2) Gire “” para seleccionar el tiempo de cocción. (El ajuste del tiempo será 0:05 - 95:00.)
- 3) Pulse el botón “Start / +30 SEC. / Confirm” para empezar a descongelar.

Nota: La potencia de descongelación fijada es P30. No será posible modificar esta potencia.

7. Temporizador.



Este microondas dispone de una función de temporizador para calcular tiempos de cocción que le ayudaran a realizar otras tareas en la cocina mientras realiza la preparación de algún alimento que precise cierto tiempo.

- 1) Presione “Clock/Kitchen Timer” dos veces, el display mostrará 00:00.
- 2) Gire “” para ajustar el tiempo de temporizador (el tiempo máximo es 95 minutos)
- 3) Presione “Clock/Kitchen Timer” para confirmar la selección.
- 4) Cuando se alcance el tiempo fijado, la alarma sonara 5 veces.

Si el reloj ha sido fijado (sistema de 24 horas), el display mostrará el tiempo actual.

Nota: El temporizador tiene una función distinta al reloj del microondas.

8. Auto Menú

- 1) En el estado de espera, gire “” a la derecha para elegir el menú de la A-1 a A-8.
- 2) Presione “Start / +30 SEC. / Confirm” para confirmar el menú que elija;
- 3) Gire “” para elegir el peso de alimentos;
- 4) Pulse “Start / +30 SEC. / Confirm” para empezar a cocinar;
- 5) Después de terminar la cocción, el timbre suena cinco veces.

Auto Menú

Menú	Peso	Display
A-1 Pizza	200 g	200
	400 g	400
A-2 Carne	250 g	250
	350 g	350
	450 g	450
A-3 Verdura	200 g	200
	300 g	300
	400 g	400
A-4 Pasta	50 g (con 450ml de agua fría)	250
	100 g (con 800ml de agua fría)	350
A-5 Patata	200 g	200
	400 g	400
	600 g	600
A-6 Pescado	250 g	250
	350 g	350
	450 g	450
A-7 Bebidas	1 taza (120ml)	1
	2 taza (240ml)	2
	3 taza (360ml)	3
A-8 Palomitas	50 g	50
	100 g	100



9. Cocción con dos funciones

Se pueden configurar dos funciones para un solo uso. Si una de las funciones es la descongelación, se debe poner la primera. El timbre sonará una vez cuando la primera función finalice y comience la siguiente función.

Nota: El menú automático no se puede establecer como una de las dos funciones.

Ejemplo: si usted desea descongelar la comida durante 5 minutos, luego cocinar con el 80% de potencia de microondas durante 7 minutos. Los pasos son los siguientes:

- 1) Presione “Weight / Time Defrost” dos veces, la pantalla mostrará “dEF2”;
- 2) Gire “” para ajustar el tiempo de descongelación de 5 minutos;
- 3) Pulse “Micro” una vez y la pantalla visualizará P100

- 4) Gire “” para elegir el 80% de potencia de microondas hasta que se muestre “P80” en el display;
- 5) Presione “Start / +30 SEC. / Confirm” para confirmar;
- 6) Gire “” para ajustar el tiempo de cocción de 7 minutos;
- 7) Pulse el botón “Start / +30 SEC. / Confirm” para empezar a cocinar.

10. Comprobación del estado del Microondas

- 1) En los estados de cocción del microondas, Grill o Combi, presione “Micro / Grill / Combi”, la potencia actual se mostrará durante 2-3 segundos.
- 2) En el estado de temporizador, presione “Clock/Kitchen Timer” para averiguar el tiempo que falta para el inicio de cocción. El tiempo se mostrará durante 2-3 segundos, y luego el horno volverá a la pantalla del reloj.
- 3) Durante el estado de cocción, presione “Clock/Kitchen Timer” para comprobar la hora actual. Se mostrará durante 2-3 segundos.

11. Función de bloqueo para niños

Bloqueo: En estado de espera, pulse “Stop / Clear” durante 3 segundos, habrá un “pitido” largo que indica que se ha activado el estado de bloqueo de los niños y la pantalla mostrará el mensaje “”.

Desbloqueo: En estado de bloqueo, pulse “Stop / Clear” durante 3 segundos, habrá un “pitido” largo que indica que el bloqueo se ha desactivado.

Detección de averías

Normal	
El horno microondas interfiere con la recepción de la TV	Las emisiones de radio y televisión pueden verse interferidas cuando el horno microondas esté en funcionamiento. Es similar a las interferencias de los pequeños electrodomésticos, como batidoras, aspiradoras y ventiladores.
La luz del horno es tenue	Al cocinar a baja potencia, la luz del horno puede atenuarse. Es normal
Se acumula vapor en la puerta. Sale aire caliente por los respiraderos	Al cocinar, puede salir vapor de los alimentos. La mayor parte de éste sale por los venteos. Pero algo puede quedarse acumulado en un lugar más fresco como la puerta del horno. Es normal.
El horno se enciende accidentalmente sin alimentos dentro.	No se producen daños en el horno si éste funciona vacío un corto período de tiempo. Sin embargo, debe evitarse.

Problema	Causa Posible	Remedio
El horno no se enciende	(1) El cable de alimentación no está bien enchufado	Desenchúfelo. Vuélvalo a enchufar transcurridos 10 segundos.
	(2) El fusible se ha fundido o ha actuado el interruptor	Sustituya el fusible o resetee el interruptor (solo personal cualificado).
	(3) Problema con la alimentación eléctrica	Pruebe la alimentación eléctrica con otros electrodomésticos.
El horno no calienta	(4) La puerta no está bien cerrada	Cierre bien la puerta.
El plato giratorio hace ruido cuando funciona el horno	(5) El rodillo giratorio y el fondo del horno están sucios	Consulte "Mantenimiento del horno" para limpiar las partes sucias.



Según la directiva Waste of Electrical and Electronic Equipment (WEEE), los residuos WEEE han de recogerse y tratarse por separado. Si, en el futuro, necesita desprenderse de este producto, NO lo ponga en los residuos domésticos, envíelo a los puntos de recogida WEEE si existe. De igual manera debe extraer los residuos de pilas y/o acumuladores antes de la entrega del RAEE a través de los canales de recogida separada habilitados al efecto (distribuidores y/o instalaciones de las Entidades Locales)

Para dar cumplimiento a la Norma UNE EN-60335, indicamos que, si el cable flexible se daña, únicamente puede ser sustituido por un taller de reparación reconocido por el fabricante NEVIR, S.A., ya que se necesitan herramientas especiales.

nevir[®]

INSTRUCTION MANUAL



Microwave Oven NVR-6231 MDG25

Read these instructions carefully before using your microwave oven and keep it carefully.

If you follow the instructions, your oven will provide you with many years of good service.

PRECAUTIONS TO AVOID POSSIBLE EXPOSURE TO EXCESSIVE MICROWAVE ENERGY

(a) Do not attempt to operate this oven with the door open since this can result in harmful exposure to microwave energy. It is important not to break or tamper with the safety interlocks.

(b) Do not place any object between the oven front face and the door or allow soil or cleaner residue to accumulate on sealing surfaces.

(c) **WARNING:** If the door or door seals are damaged, the oven must not be operated until it has been repaired by a competent person.

ADDENDUM

If the apparatus is not maintained in a good state of cleanliness, its surface could be degraded and affect the lifespan of the apparatus and lead to a dangerous situation.

Specifications

Model:	NVR-6231 MDG25
Rated Voltage:	230V~ 50Hz
Rated Input Power(Microwave):	1450 W
Rated Output Power(Microwave):	900 W
Rated Input Power(Grill):	1000 W
Oven Capacity:	25L
Turntable Diameter:	∅ 315 mm
External Dimensions:	513X430X307mm
Net Weight:	Approx. 15.24 kg

IMPORTANT SAFETY INSTRUCTIONS

WARNING

To reduce the risk of fire, electric shock, injury to persons or exposure to excessive microwave oven energy when using your appliance, follow basic precautions, including the following:

1. Read and follow the specific:” PRECAUTIONS TO AVOID POSSIBLE EXPOSURE TO EXCESSIVE MICROWAVE ENERGY”.
2. This appliance can be used by children aged from 8 years and above and persons with reduced physical, sensory or mental capabilities or lack of experience and knowledge if they have been given supervision or instruction concerning use of the appliance in a safe way and understand the hazards involved. Children shall not play with the appliance. Cleaning and user maintenance shall not be made by children unless they are older than 8 and supervised. Children less than 8 years of age shall be kept away unless continuously supervised.
3. Keep the appliance and its cord out of reach of children less than 8 years.
4. If the supply cord is damaged, it must be replaced by the manufacturer, its service agent or similarly qualified persons in order to avoid a hazard.(For appliance with type Y attachment)
5. WARNING: Ensure that the appliance is switched off before replacing the lamp to avoid the possibility of electric shock.
6. WARNING: It is hazardous for anyone other than a competent person to carry out any service or repair operation that involves the removal of a cover which gives protection against exposure to microwave energy.

7. **WARNING:** Liquids and other foods must not be heated in sealed containers since they are liable to explode.
8. When heating food in plastic or paper containers, keep an eye on the oven due to the possibility of ignition.
9. Only use utensils that are suitable for use in microwave ovens.
10. If smoke is emitted, switch off or unplug the appliance and keep the door closed in order to stifle any flames.
11. Microwave heating of beverages can result in delayed eruptive boiling, therefore care must be taken when handling the container.
12. The contents of feeding bottles and baby food jars shall be stirred or shaken and the temperature checked before consumption, in order to avoid burns.
13. Eggs in their shell and whole hard-boiled eggs should not be heated in microwave ovens since they may explode, even after microwave heating has ended.
14. The oven should be cleaned regularly, and any food deposits removed.
15. Failure to maintain the oven in a clean condition could lead to deterioration of the surface that could adversely affect the life of the appliance and possibly result in a hazardous situation.
16. The appliance must not be installed behind a decorative door in order to avoid overheating. (This is not applicable for appliances with decorative door.)
17. Only use the temperature probe recommended for this oven. (for ovens provided with a facility to use a temperature-sensing probe.)
18. The microwave oven shall not be placed in a cabinet unless it has been tested in a cabinet.

19. The microwave oven must be operated with the decorative door open. (for ovens with a decorative door.)
20. This appliance is intended to be used in household and similar applications such as:
- staff kitchen areas in shops, offices and other working environments.
 - by clients in hotels, motels and other residential type environments.
 - farm houses.
 - bed and breakfast type environments.
21. The microwave oven is intended for heating food and beverages. Drying of food or clothing and heating of warming pads, slippers, sponges, damp cloth and similar may lead to risk of injury, ignition or fire.
22. Metallic containers for food and beverages are not allowed during microwave cooking.
23. The appliance shall not be cleaned with a steam cleaner.
24. The appliance is intended to be used freestanding.
25. The rear surface of appliances shall be placed against a wall.
26. The appliances are not intended to be operated by means of an external timer or separate remote-control system.
27. The temperature of accessible surfaces may be high when the appliance is operating.
28. **WARNING:** When the appliance is operated in the combination mode, children should only use the oven under adult supervision due to the temperatures generated.

READ CAREFULLY AND KEEP FOR FUTURE REFERENCE

To Reduce the Risk of Injury to Persons Grounding Installation

DANGER

Electric Shock Hazard

Touching some of the internal components can cause serious personal injury or death. Do not disassemble this appliance.

WARNING

Electric Shock Hazard

Improper use of the grounding can result in electric shock. Do not plug into an outlet until appliance is properly installed and grounded.

This appliance must be grounded. In the event of an electrical short circuit, grounding reduces the risk of electric shock by providing an escape wire for the electric current. This appliance is equipped with a cord having a grounding wire with a grounding plug. The plug must be plugged into an outlet that is properly installed and grounded.

Consult a qualified electrician or serviceman if the grounding instructions are not completely understood or if doubt exists as to whether the appliance is properly grounded.

If it is necessary to use an extension cord, use only a 3-wire extension cord.

1. A short power-supply cord is provided to reduce the risks resulting from becoming entangled in or tripping over a longer cord.
2. If a long cord set or extension cord is used:
 - 1) The marked electrical rating of the cord set or extension cord should be at least as great as the electrical rating of the appliance.

- 2)The extension cord must be a grounding-type 3-wire cord.
- 3)The long cord should be arranged so that it will not drape over the countertop or tabletop where it can be pulled on by children or tripped over unintentionally.

CLEANING

Be sure to unplug the appliance from the power supply.

1. Clean the cavity of the oven after using with a slightly damp cloth.
2. Clean the accessories in the usual way in soapy water.
3. The door frame and seal and neighboring parts must be cleaned carefully with a damp cloth when they are dirty.
4. Do not use harsh abrasive cleaners or sharp metal scrapers to clean the oven door glass since they can scratch the surface, which may result in shattering of the glass.
5. Cleaning Tip---For easier cleaning of the cavity walls that the food cooked can touch: Place half a lemon in a bowl, add 300ml (1/2 pint) water and heat on 100% microwave power for 10 minutes. Wipe the oven clean using a soft, dry cloth.

UTENSILS CAUTION

Personal Injury Hazard

It is hazardous for anyone other than a competent person to carry out any service or repair operation that involves the removal of a cover which gives protection against exposure to microwave energy.

See the instructions on "Materials you can use in microwave oven or to be avoided in microwave oven."

There may be certain non-metallic utensils that are not safe to use for microwaving. If in doubt, you can test the utensil in question following the procedure below.

Utensil Test:

1. Fill a microwave-safe container with 1 cup of cold water (250ml) along with the utensil in question.
2. Cook on maximum power for 1 minute.
3. Carefully feel the utensil. If the empty utensil is warm, do not use it for microwave cooking.
4. Do not exceed 1-minute cooking time.

Materials you can use in microwave oven

Utensils	Remarks
Browning dish	Follow manufacturer's instructions. The bottom of browning dish must be at least 3/16 inch (5mm) above the turntable. Incorrect usage may cause the turntable to break.
Dinnerware	Microwave-safe only. Follow manufacturer's instructions. Do not use cracked or chipped dishes.
Glass jars	Always remove lid. Use only to heat food until just warm. Most glass jars are not heat resistant and may break.
Glassware	Heat-resistant oven glassware only. Make sure there is no metallic trim. Do not use cracked or chipped dishes.
Oven cooking bags	Follow manufacturer's instructions. Do not close with metal tie. Make slits to allow steam to escape.
Paper plates and cups	Use for short-term cooking/warming only. Do not leave oven unattended while cooking.
Paper towels	Use to cover food for reheating and absorbing fat. Use with supervision for a short-term cooking only.
Parchment paper	Use as a cover to prevent splattering or a wrap for steaming.
Plastic	Microwave-safe only. Follow the manufacturer's instructions. Should be labeled "Microwave Safe". Some plastic containers soften, as the food inside gets hot. "Boiling bags" and tightly closed plastic bags should be slit, pierced or vented as directed by package.
Plastic wrap	Microwave-safe only. Use to cover food during cooking to retain moisture. Do not allow plastic wrap to touch food.
Thermometers	Microwave-safe only (meat and candy thermometers).
Wax paper	Use as a cover to prevent splattering and retain moisture.

Materials to be avoided in microwave oven

Utensils	Remarks
Aluminum tray	May cause arcing. Transfer food into microwave-safe dish.
Food carton with metal handle	May cause arcing. Transfer food into microwave-safe dish.
Metal or metal-trimmed utensils	Metal shields the food from microwave energy. Metal trim may cause arcing.
Metal twist ties	May cause arcing and could cause a fire in the oven.
Paper bags	May cause a fire in the oven.
Plastic foam	Plastic foam may melt or contaminate the liquid inside when exposed to high temperature.
Wood	Wood will dry out when used in the microwave oven and may split or crack.

SETTING UP YOUR OVEN

Names of Oven Parts and Accessories

Remove the oven and all materials from the carton and oven cavity.

Your oven comes with the following accessories:

Glass tray	1
Turntable ring assembly	1
Instruction Manual	1

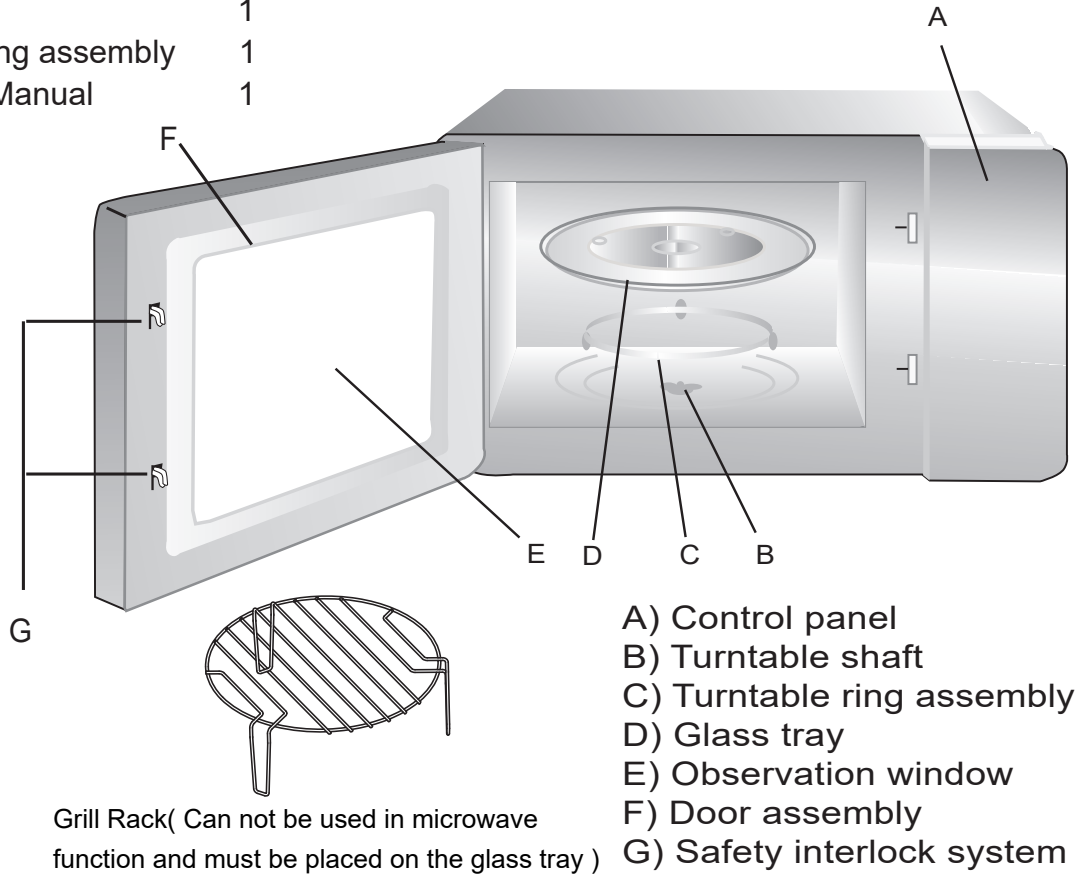

- A) Control panel
- B) Turntable shaft
- C) Turntable ring assembly
- D) Glass tray
- E) Observation window
- F) Door assembly
- G) Safety interlock system

Turntable Installation

Hub (underside)

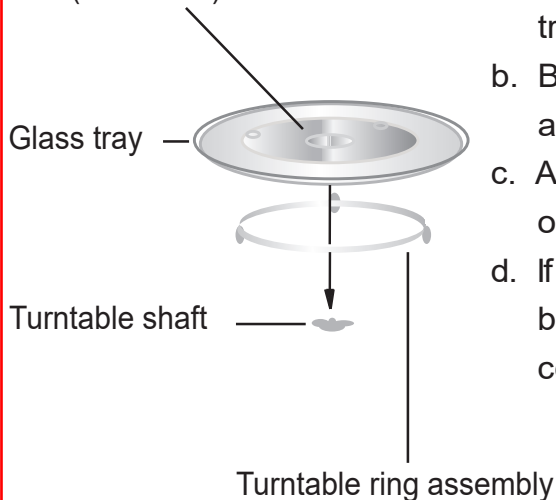

- a. Never place the glass tray upside down. The glass tray should never be restricted.
- b. Both glass tray and turntable ring assembly must always be used during cooking.
- c. All food and containers of food are always placed on the glass tray for cooking.
- d. If glass tray or turntable ring assembly cracks or breaks, contact your nearest authorized service center.

Countertop Installation

Remove all packing material and accessories. Examine the oven for any damage such as dents or broken door. Do not install if oven is damaged.

Cabinet: Remove any protective film found on the microwave oven cabinet surface. Do not remove the light brown Mica cover that is attached to the oven cavity to protect the magnetron.

Installation

1. Select a level surface that provide enough open space for the intake and/or outlet vents.

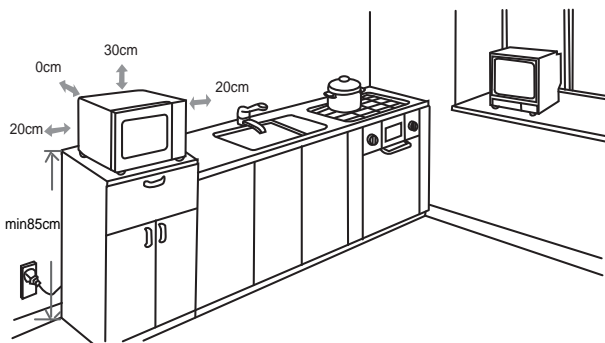

(1) The minimum installation height is 85cm.

(2) The rear surface of appliance shall be placed against a wall.

Leave a minimum clearance of 30cm above the oven, a minimum clearance of 20cm is required between the oven and any adjacent walls.

(3) Do not remove the legs from the bottom of the oven.

(4) Blocking the intake and/or outlet openings can damage the oven.

(5) Place the oven as far away from radios and TV as possible. Operation of microwave oven may cause interference to your radio or TV reception.

2. Plug your oven into a standard household outlet. Be sure the voltage and the frequency is the same as the voltage and the frequency on the rating label.

WARNING: Do not install oven over a range cooktop or other heat-producing appliance. If installed near or over a heat source, the oven could be damaged and the warranty would be void.

The accessible surface may be hot during operation.



Operation Instructions

1. Clock Setting

When the microwave oven is electrified, the screen will display "0:00", buzzer will ring once.

1) Press " **Clock/ Kitchen Timer** " once to select clock function, the hour figures will flash.

2) Turn "  " to adjust the hour figures, the input time should be within 0--23.

3) Press " **Clock/ Kitchen Timer** ", the minute figures will flash.



4) Turn "  " to adjust the minute figures, the input time should be within 0--59.

5) Press " **Clock/ Kitchen Timer** " to finish clock setting. ":" will flash, and the time will light.

Note: 1) If the clock is not set, it would not function when powered.

2) During the process of clock setting, if you press " **Stop/Clear** ", the oven will go back to the previous status automatically.

2. Microwave Cooking

Press " **Microwave** " the screen will display "P100". Press " **Microwave** " repeatedly or turn "  " to choose the power you want, and "P100", "P80", "P50", "P30" or "P10" will display for each added press. Then press " **Start/+30Sec./Confirm** " to confirm, and turn "  " to set cooking time from 0:05 to 95:00. Press " **Start/+30Sec./Confirm** " again to start cooking.

Example: If you want to use 80% microwave power to cook for 20 minutes, you can operate the oven as the following steps.

1) Press " **Microwave** " once, the screen displays "P100".

2) Press " **Microwave** " once again or turn "  " to choose 80% microwave power.

3) Press " **Start/+30Sec./Confirm** " to confirm, and the screen displays "P 80".

4) Turn "  " to adjust the cooking time until the oven displays "20:00".

5) Press " **Start/+30Sec./Confirm** " to start cooking .



Note: the step quantities for the adjustment time of the coding switch are as follow:

0---1 min	:	5 seconds
1---5 min	:	10 seconds
5---10 min	:	30 seconds
10---30 min	:	1 minute
30---95 min	:	5 minutes

"Microwave" Pad instructions

Order	Display	Microwave Power
1	P100	100%
2	P80	80%
3	P50	50%
4	P30	30%
5	P10	10%

3. Grill or Combi. Cooking

Press " **Grill/Combi.** " screen will display "G", and press " **Grill/Combi.** " repeatedly or turn the "  " to choose the power you want, and "G","C-1" or "C-2" will display for each added press. Then press " **Start/+30Sec./Confirm** " to confirm, and turn "  " to set cooking time from 0:05 to 95:00. Press " **Start/+30Sec./Confirm** " again to start cooking.

Example: If you want to use 55% microwave power and 45% grill power(C-1) to cook for 10 minutes, you can operate the oven as the following steps.

1) Press " **Grill/Combi.** " once, the screen displays "G".

2) Press " **Grill/Combi.** " once again or turn "  " to choose combi. 1 mode.

3) Press " **Start/+30Sec./Confirm** " to confirm, and the screen displays "C-1".

4) Turn "  " to adjust the cooking time until the oven displays "10:00".

5) Press " **Start/+30Sec./Confirm** " to start cooking .

"Grill/Combi." Pad instructions

Order	Display	Microwave Power	Grill Power
1	G	0%	100%
2	C-1	55%	45%
3	C-2	36%	64%

Note: If half the grill time passes, the oven sounds twice, and this is normal. In order to have a better effect of grilling food, you should turn the food over, close the door, and then press " **Start/+30Sec./Confirm** " to continue cooking. If no operation, the oven will continue working.

4. Quick Start

- 1) In waiting state, press " **Start/+30Sec./Confirm** " to start cooking with 100% power, each added press will increase 30 seconds cooking time up to 95 minutes.
- 2) In microwave,grill,combination cooking or time defrost state, each press of " **Start/+30Sec./Confirm** " can increase 30 seconds of cooking time.
- 3) In waiting state, turn "  " left to set cooking with 100% microwave power. After choosing the cooking time, press " **Start/+30Sec./Confirm** " to start cooking.

5. Defrost By Weight

- 1) Press " **Weight Defrost** " once, and the oven will display "dEF1".
-

2) Turn "  " to select the weight of food from 100 to 2000 g.

3) Press " **Start/+30Sec./Confirm** " to start defrosting.

6. Defrost By Time

- 1) Press " **Time Defrost** " once, and the oven will display "dEF2".
-

2) Turn "  " to select the defrost time. The MAX time is 95 minutes.

3) Press " **Start/+30Sec./Confirm** " to start defrosting. The defrost power is P30 , and it will not be changed.

7. Kitchen Timer

1) Press " **Clock/ Kitchen Timer** " twice, screen will display 00:00, clock indicator will light.

2) Turn "  " to enter the correct time.(The maximum cooking time is 95 minutes.)

3) Press " **Start/+30Sec./Confirm** " to confirm setting, clock indicator will be lighted.

4) When the kitchen time is reached, clock indicator will go out. The buzzer will ring 5 times.

If the clock has been set (24-hour system), the screen will display the current time.

Note: The kitchen Time is different from 24-hour system. Kitchen Timer is a timer.

8. Auto Menu

1) Turn "  " right to choose the menu, and "A-1" to "A-8" will display, which means pizza, meat, vegetable, pasta, potato, fish, beverage and popcorn.

2) Press " **Start/+30Sec./Confirm** " to confirm.

3) Turn "  " to choose the default weight as the menu chart.

4) Press " **Start/+30Sec./Confirm** " to start cooking.

Example: If you want to use "Auto Menu" to cook fish for 350g.

1) Turn "  " clockwise till "A-6" displays.

2) Press " **Start/+30Sec./Confirm** " to confirm.

3) Turn "  " to select the weight of fish till "350" displays.

4) Press " **Start/+30Sec./Confirm** " to start cooking.

The menu chart:

Menu	Weight	Display
A-1 Pizza	200 g	200
	400 g	400
A-2 Meat	250 g	250
	350 g	350
	450 g	450
A-3 Vegetable	200 g	200
	300 g	300
	400 g	400
A-4 Pasta	50g(with 450 ml cold water)	50
	100g(with 800 ml cold water)	100
A-5 Potato	200 g	200
	400 g	400
	600 g	600
A-6 Fish	250 g	250
	350 g	350
	450 g	450
A-7 Beverage	1 cup(120 ml)	1
	2 cups(240 ml)	2
	3 cups(360ml)	3
A-8 Popcorn	50 g	50
	100 g	100

9. Multi-section cooking

At most 2 sections can be set for cooking. In multi-section cooking, if one section is defrosting, then defrosting shall be placed in the first section automatically.

Example: If you want to defrost food for 5 minutes and then cook with 80% microwave power for 7 minutes, operate it as the following:

- 1) Press " **Time Defrost** " once, and the oven will display "dEF2".

- 2) Turn "  " to select the defrost time till "5:00" displays.

- 3) Press " **Microwave** " once, the screen display "P100".

- 4) Press " **Microwave** " once again or turn "  " to choose 80% microwave power.

- 5) Press " **Start/+30Sec./Confirm** " to confirm, and the screen displays "P 80".

- 6) Turn "  " to adjust the cooking time till the oven displays "7:00".

- 7) Press " **Start/+30Sec./Confirm** " to start cooking, and buzzer will sound once for the first section, defrosting time counts down; buzzer will sound once again entering the second cooking. When cooking finishes, buzzer sounds five times.

10. Inquiring Function

- 1) In states of microwave, grill and combination cooking, press " **Microwave** ", the current power will be displayed for 3 seconds. After 3 seconds, the oven will turn back to the former state;
- 2) In cooking state, press " **Clock/ Kitchen Timer** " to inquire the time and the time will display for 3 seconds.

11. Lock-out Function for Children

Lock: In waiting state, press " **Stop/Clear** " for 3 seconds, there will be a long beep denoting entering the children-lock state and current time will display if the time has been set, otherwise, the screen will display " **⏸**".

Lock quitting: In locked state, press " **Stop/Clear** " for 3 seconds, there will be a long "beep" denoting that the lock is released.

Trouble shooting

Normal	
Microwave oven interfering TV reception	Radio and TV reception may be interfered when microwave oven operating. It is similar to the interference of small electrical appliances, like mixer, vacuum cleaner, and electric fan. It is normal.
Dim oven light	In low power microwave cooking, oven light may become dim. It is normal.
Steam accumulating on door, hot air out of vents	In cooking, steam may come out of food. Most will get out from vents. But some may accumulate on cool place like oven door. It is normal.
Oven started accidentally with no food in.	It is forbidden to run the unit without any food inside. It is very dangerous.

Trouble	Possible Cause	Remedy
Oven can not be started.	(1) Power cord not plugged in tightly.	Unplug. Then plug again after 10 seconds.
	(2) Fuse blowing or circuit breaker works.	Replace fuse or reset circuit breaker (repaired by professional personnel of our company)
	(3) Trouble with outlet.	Test outlet with other electrical appliances.
Oven does not heat.	(4) Door not closed well.	Close door well.



According to Waste of Electrical and Electronic Equipment (WEEE) directive, WEEE should be separately collected and treated. If at any time in future you need to dispose of this product please do NOT dispose of this product with household waste. Please Send this product to WEEE collecting points where available.

In order to fulfill ruling UNE EN-60335, we indicate that if the flexible wire is damaged, it can only be substituted by a technical service recognized by NEVIR, S.A., as per special tooling is required.



DECLARACIÓN DE CONFORMIDAD

NEVIR, S.A. declara bajo su responsabilidad que el aparato indicado cumple los requisitos de las siguientes directivas:

DIRECTIVA EMC

EN 55014-1:2017

EN 55014-2:2015

EN 61000-3-2:2014

EN 61000-3-3:2013

EN 55011:2016+A1:2017

LOW VOLTAGE DIRECTIVA EEC

EN 60335-2-25:2012+A1:2015+A2:2016

EN 60335-2-9:2003+A1:2004+

A2:2006+A12:2017+A13:2010

EN 60335-1:2012+A11:2014+A13:2017

EN 62233:2008

AfPS GS 2014:01 PAK

DIRECTIVA ROHS

EC Directive 2011/65/EU

Descripción del aparato: MICROONDAS

Modelo NEVIR: NVR-6231 MDG25

Importador: NEVIR, S.A.

Dirección del importador:
NEVIR, S.A.C/ Canteros, 14
Parque Empresarial Puerta
de Madrid 28830 San Fernando
de Henares, Madrid

