

nevir®

LAVADORA NVR-4902 6K 1200



MANUAL DE INSTRUCCIONES

Leer las instrucciones antes de su uso y guardar para posteriores consultas

Contenido

Instrucciones de seguridad.....	4
Partes y características.....	5
Instalación.....	6
Funciones del panel de control.....	9
Cómo usar la lavadora.....	11
Limpieza y mantenimiento.....	14
Guía de resolución de problemas.....	16
Especificaciones técnicas.....	17

AVISO

Lea detenidamente estas instrucciones de seguridad antes de usar la lavadora. Se proporcionan importantes consignas de seguridad, que deberán ser respetadas. No nos hacemos responsables de los daños causados por el incumplimiento de los avisos e instrucciones de seguridad o por el uso incorrecto del aparato.

Este aparato no ha sido diseñado para que lo utilicen personas (niños incluidos) que tengan mermadas sus capacidades físicas, sensoriales o mentales, o que carezcan de la experiencia y los conocimientos necesarios, a menos que estén supervisados o hayan recibido instrucciones relativas al uso de este electrodoméstico por una persona responsable de su seguridad.



Seguridad Técnica

- Antes de instalar la lavadora, asegúrese de que no existan darlos externos visibles. No instale o use la lavadora si presenta daños.
- Antes de conectar la lavadora, asegúrese de que la información referente a la conexión que aparece en la placa de características (tensión y corriente) se corresponde con su suministro de energía. Si tiene dudas, consulte con un electricista cualificado.
- Solo se podrá garantizar la seguridad eléctrica de esta lavadora cuando el aparato esté correctamente conectado a un sistema de puesta a tierra eficaz que cumpla con las normativas locales y nacionales vigentes sobre seguridad. Es muy importante que se compruebe este requisito de seguridad con regularidad, y si existen dudas al respecto, el sistema eléctrico de la casa deberá ser revisado por un electricista cualificado. El fabricante no se hace responsable de las consecuencias derivadas de un sistema de puesta a tierra inadecuado.
- No conecte la lavadora a la fuente de alimentación mediante un alargador, ya que los alargadores no garantizan la seguridad requerida por el aparato.
- Las reparaciones no autorizadas podrán ocasionar peligros imprevistos para el usuario, de los que el fabricante no se hace responsable. Solo se deben realizar reparaciones a través de servicios técnicos autorizados. Asegúrese de que el aparato permanezca desconectado hasta que se haya llevado a cabo el mantenimiento o la reparación.
- Si se ha dañado el enchufe, deberá ser sustituido únicamente por un servicio técnico autorizado para que el usuario no se exponga a posibles peligros
- Los componentes defectuosos solo deberán ser reemplazados por recambios originales del fabricante. Solamente en ese caso se podrán garantizar los estándares de seguridad del aparato.



NOTA: ESTA LAVADORA DEBE ESTAR CONECTADA A TIERRA

Instrucciones de seguridad

Uso correcto

- Para evitar el riesgo de daños personales o desperfectos en la lavadora, evite instalar en lugares húmedos o a la intemperie.
- No instale la lavadora en lugares donde esté bajo la luz solar directa, ya que el plástico o sus componentes podrían resultar dañados y esto acortaría la vida de su lavadora.
- No instale la lavadora en lugares con temperaturas inferiores al punto de congelación. Las mangueras congeladas podrían reventar o agrietarse. La fiabilidad de la unidad de control electrónico podría verse afectada a temperaturas inferiores al punto de congelación.
- No arroje agua a presión con una manguera cuando limpie la lavadora.
- Mantenga la lavadora alejada del fuego o de fuentes de calor.
- Antes de usar la lavadora por primera vez, asegúrese de que se han retirado los tornillos de transporte de la parte posterior de la lavadora. En caso contrario, durante el centrifugado los tornillos podrían dañar la lavadora o los muebles y electrodomésticos adyacentes.
- Cierre la llave del agua si no se va a usar la lavadora durante algún tiempo (por ej. en vacaciones), especialmente si no hay sumideros en sus proximidades.
- Asegúrese de que no se introduzcan objetos extraños en la lavadora (por ej. clavos, alfileres, monedas o clips) junto con la ropa. Estos objetos podrían dañar los componentes del aparato (por ej. el tambor), lo que podría causar daños.
- No lave prendas impermeables (por ej. chubasqueros) en la lavadora.
- No extraiga la ropa de la lavadora hasta que el tambor haya parado de girar. Tocar un tambor en movimiento es extremadamente peligroso y podrían producirse lesiones.

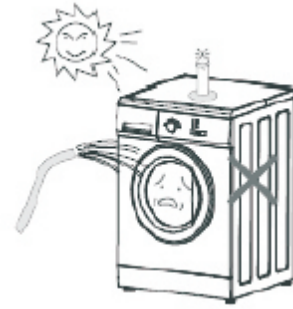

Esta lavadora es para su uso doméstico exclusivamente y ha sido diseñada solamente para el lavado de prendas adecuadas para su lavado a máquina.

Medidas de seguridad para los niños

- Mantenga a los niños alejados de la lavadora en todo momento. Para evitar el riesgo de lesiones, no permita que los niños jueguen encima o en las proximidades del aparato ni que jueguen con los botones.
- Vigile a los niños cuando esté usando el aparato. Los niños de más edad podrán usar la lavadora solo en caso de que se les haya explicado con claridad su funcionamiento y sean capaces de usarla de manera segura y consciente de los peligros que entraña un uso incorrecto.
- En el caso de las lavadoras con puerta "ojo de buey", recuerde que el cristal se calentará cuando se lave a temperaturas muy altas. No deje que los niños lo toquen.



Partes y características

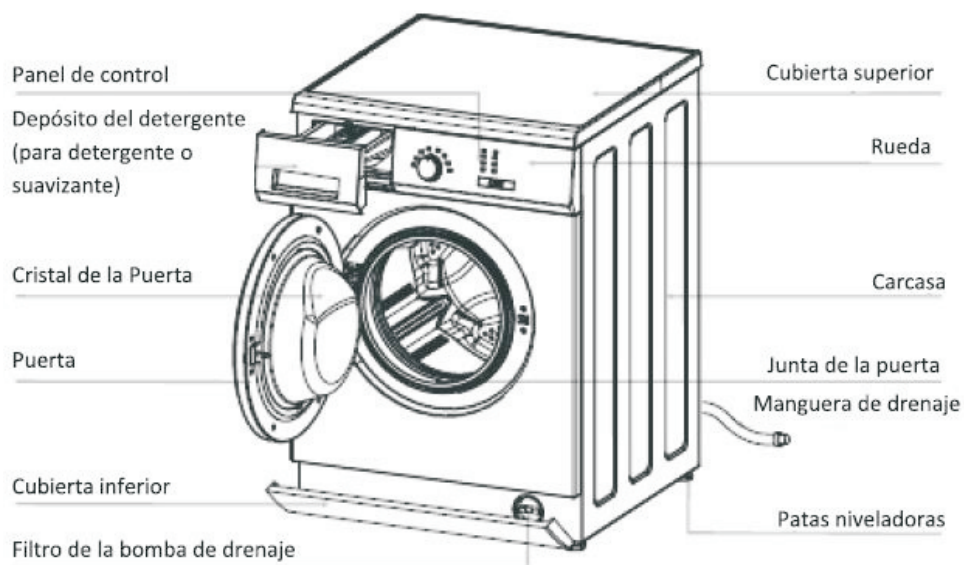

Nota: Desenrosque el filtro de la bomba de drenaje para dejar que salga el agua cuando no se vaya a usar la lavadora durante un largo periodo de **tiempo**.

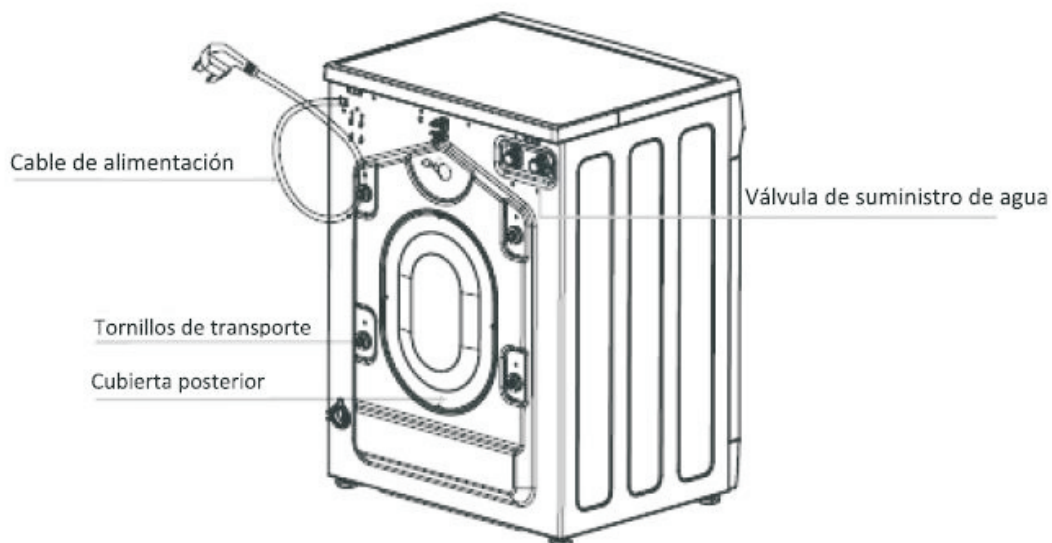

Nota: El dibujo de la lavadora que aparece en el manual tiene únicamente fines explicativos y puede ser distinto al modelo que usted haya adquirido.

Instalación

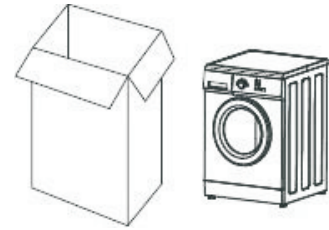

Retirar el embalaje

- Retire todo el embalaje (incluida la base de espuma) para evitar que se produzcan vibraciones y ruidos.
- Coloque todo el material de embalaje en un lugar seguro y manténgalo lejos
- Es normal que aparezcan gotas de agua en la bolsa de plástico del envoltorio y en la puerta de cristal. Proviene del agua introducida en el tambor durante las pruebas.

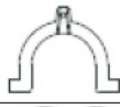
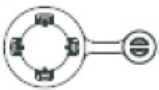

Accesorios

Asegúrese de que ha recibido todos los elementos mostrados a continuación:

Acessórios	Nome	Qtd.	Acessórios	Nome	Qtd.
	Manguera de suministro de agua	1		Guía de la manguera	1
	Tapones para los orificios de los tornillos de transporte	4		Manual	1

Retirar los tornillos de transporte

- Retire todos los tornillos de transporte de la parte posterior de la lavadora con ayuda de las herramientas adecuadas.
- Tape los agujeros de los tornillos con los tapones suministrados.

Tornillos de transporte

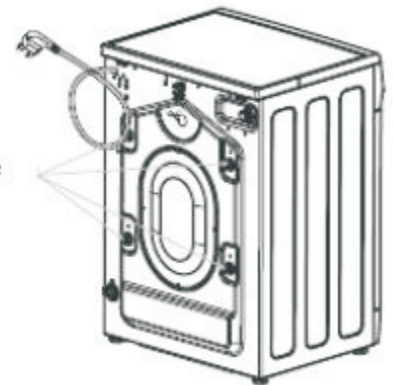

NOTA: Si no se retiran los tornillos de transporte, pueden producirse fuertes vibraciones, ruidos o averías.

- Conserve los tornillos para usos futuros. Si se vuelve a transportar la lavadora, deberán volver a colocarse.

Requisitos de la ubicación

- La superficie más adecuada para la instalación de una lavadora es un suelo de cemento, ya que resulta mucho menos propenso a vibraciones durante el ciclo de centrifugado que los suelos de parqué o las superficies enmoquetadas.
- La lavadora debe nivelarse y posicionarse de forma segura. La distancia entre la lavadora y la pared debe ser superior a 10 cm.
- Para evitar las vibraciones durante el centrifugado, no debe instalarse la lavadora sobre superficies blandas.



Regulación del Nivel

La lavadora deberá estar perfectamente nivelada sobre las cuatro patas para asegurar un funcionamiento seguro y correcto. Una instalación incorrecta puede aumentar el consumo de electricidad y agua y hacer que la lavadora se desplace.

Realice lo siguiente cuando la lavadora no esté nivelada:

- Gire la tuerca hacia la derecha con ayuda de una llave inglesa. A continuación gire las tuercas junto con las patas ajustables para

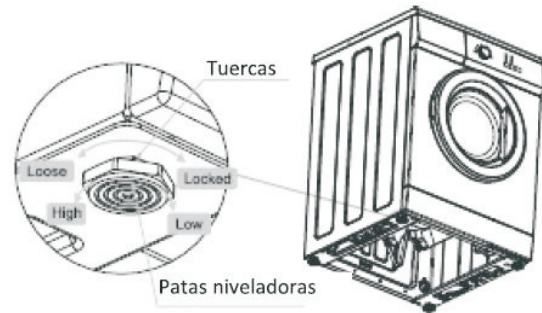

desenroscarlas.

- Use un nivel de burbuja para asegurarse de que la lavadora esté bien nivelada.
- Apriete las patas ajustables con una llave Stillson. Gire la tuerca de nuevo con una llave inglesa hasta que quede bien ajustada a la carcasa.

Nota: Pueden producirse vibraciones o ruidos si no se ajustan bien las tuercas a la carcasa

Colocación de la manguera de drenaje

1. Conexión directa a un fregadero

Si el ramal no ha sido usado con anterioridad, retire el tapón si lo hubiera.

Conecte la manguera de drenaje al ramal y ajústela con una abrazadera si fuera necesario. Asegúrese de que se forme una curva en la manguera de drenaje para evitar que los residuos del fregadero entren en la lavadora. Si fuera necesario, la manguera de drenaje puede alargarse hasta 4 m.

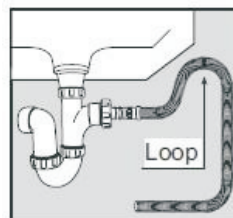
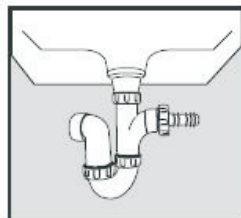

2. Conexión a una tubería de desagüe

Mantenga la manguera de drenaje doblada con ayuda de la pieza en forma de "U" suministrada para tal fin. Conecte la manguera de drenaje en la tubería de desagüe, que debería tener un diámetro interno de aproximadamente 38mm para garantizar que quede un espacio de aire entre la manguera de drenaje y la tubería.

Cuando realice la conexión a una tubería de desagüe, asegúrese de que la parte de arriba de la misma no esté a más de 90 cm ni a menos de 60 cm por encima del nivel del suelo.

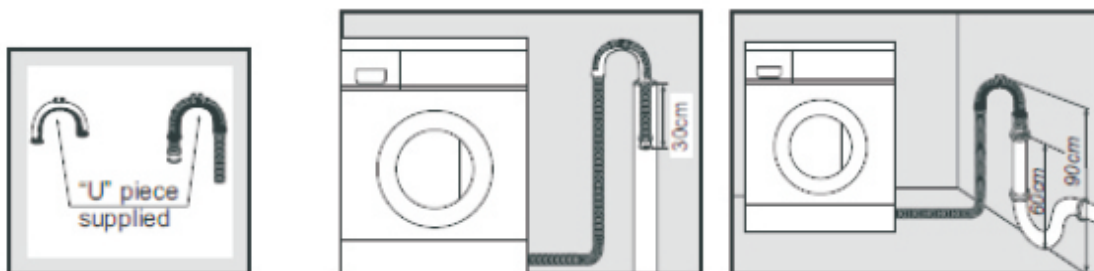

Conexión al suministro de agua

Conecte la manguera de suministro de agua suministrada con la lavadora a un grifo con una rosca de 8/10 centímetros.

No utilice manguera usadas con anterioridad.

La instalación debería cumplir con los requisitos de los reglamentos de construcción y de las autoridades locales de gestión del agua.

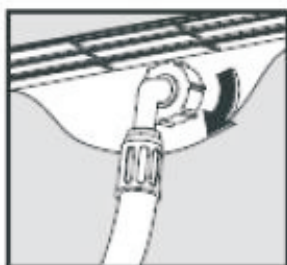

Funciones del panel de control

El panel de control

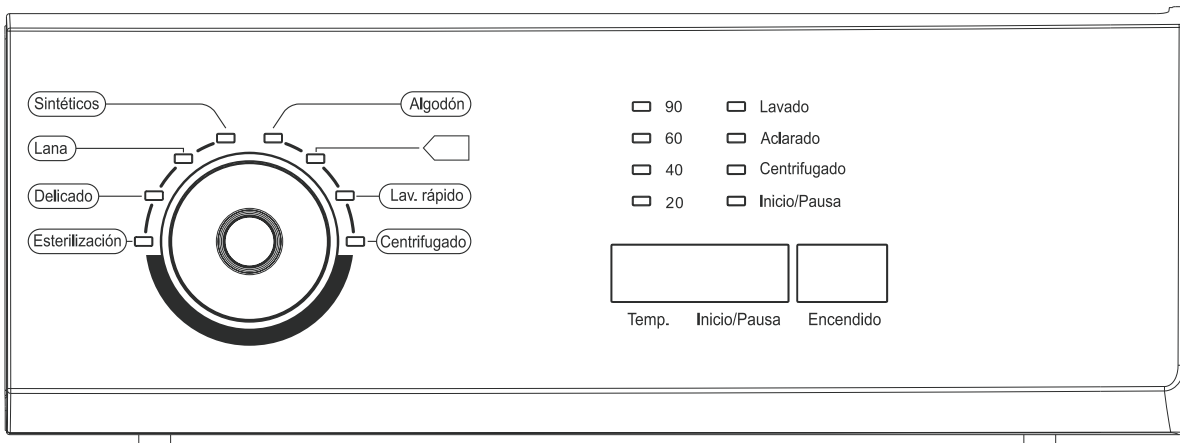

1. Rueda

Gire esta rueda a derecha o a izquierda para elegir el programa de lavado que necesite. Los programas disponibles son: Ropa sintética, Lana, Ropa delicada, Esterilización, Algodón, Algodón estándar, Lavado rápido y Centrifugado.

2. Temperatura

Pulse este botón para seleccionar la temperatura de lavado que desee. Podrá consultar los detalles en la página 8. En caso de estar apagados todos los pilotos luminosos, la temperatura de lavado es "fría".

3. Inicio / Pausa

Pulse este botón para iniciar o detener la lavadora. El indicador "Star/Pause" parpadeará cuando la lavadora esté en espera o detenida, y se encenderá cuando este en marcha.

4. Encendido

Pulse este botón para encender o apagar la lavadora.

Importante

Asegúrese de apagar la lavadora al final del ciclo de lavado.

Nota:

El símbolo  corresponde al programa de lavado "algodón estándar".

Algodón estándar a 60°C y 40°C ° son programas validos para lavar ropa de algodón moderadamente sucia y son los más eficientes para lavar este tipo de ropa en lo que a consumo de energía y agua se refiere. La temperatura real del agua puede diferir de la temperatura indicada para el ciclo.

Contenido de los programas

Programa	Tiempo (min)	Temperatura (°C)	Número de aclarados	Velocidad de centrifugado (rpm)	Cara MAX (ks)
Algodón	85	Frio /20 / 40 / 60	2	1200	6
Algodón estandar	108	Frio /20 / 40 / 60	2	1200	6
Lavado rápido	16	Frio / 20 / 40	1	1200	1,5
Centrifugado	13	-----	0	1200	6
Esterilización	138	90	2	1200	3,5
Ropa delicada	50	Frio /20 / 40	2	400	2
Lana	58	Frio /20 / 40	2	600	1,5
Ropa sintética	59	Frio /20 / 40 / 60	2	800	3,5

Nota: El tiempo indicado en la tabla corresponde a los programas por defecto, se presenta solo a modo de referencia y puede variar según el tipo de ropa, el peso y la temperatura del lavado. Las opciones por defecto de los programas están marcadas en negrita.

Cómo usar la Lavadora

Antes de realizar el primer lavado, deberá realizar un ciclo completo sin ropa.

Proceda como sigue:

1. Conecte la alimentación y abra el grifo;
2. Pulse el botón "Encendido" y gire la rueda hasta la posición «Algodón».
3. Pulse "Inicio/Pausa".

Esto eliminará el agua existente en el tambor a causa de las pruebas realizadas por el fabricante.

Preparación del lavado

1. Conecte bien las mangueras de suministro de agua y abra el grifo.
2. Asegúrese de que la toma de alimentación esté correctamente conectada a tierra e introduzca el enchufe en la clavija.
3. Coloque bien la manguera de drenaje

Preparación de la ropa

1. Clasifique la ropa según el color y las indicaciones de la etiqueta. La mayoría de las prendas tienen una etiqueta en el cuello o en la costura lateral.
2. Asegúrese de que todos los bolsillos estén vacíos. Los objetos extraños (por ej. clavos, monedas, clips, etc.) pueden producir daños en las prendas y en los componentes de la lavadora.
3. Cierre las cremalleras, ganchos, etc. antes del lavado.
4. Los tejidos oscuros suelen contener tinte en exceso y deberían lavarse por separado varias veces antes de incluirlos en una carga mixta. Lave siempre las prendas blancas y las de color por separado.
5. Las zonas muy sucias, las manchas, etc. deben pre-tratarse con detergente líquido, quitamanchas, etc.
6. Dé la vuelta a las prendas que hacen bolas con facilidad o con superficie de lana antes de introducir las en la lavadora.

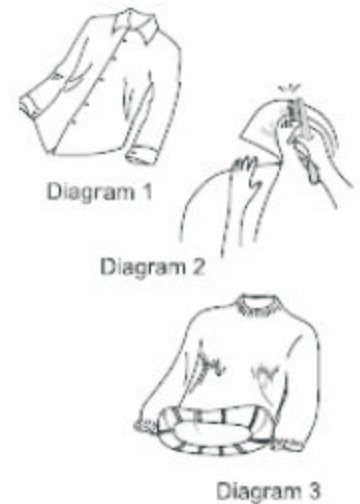



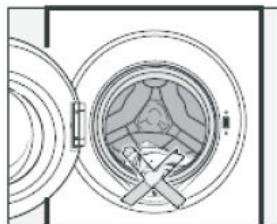

Introduzca la ropa en la lavadora

Extienda la colada e introdúzcala en el tambor sin apretarla. Mezclar elementos grandes y pequeños da mejores resultados y ayuda a distribuir la carga uniformemente durante el centrifugado. Para usar la energía de forma más eficiente se deben lavar cargas completas. Sin embargo, no debe sobrecargarse la lavadora, puesto que esto provoca arrugas y reduce la eficacia del lavado.

Nota: Asegúrese de que no quede ninguna prenda atrapada entre la puerta y la junta



Utilización del depósito de detergente

1. Abra el depósito y añada la cantidad apropiada de detergente en el compartimento principal señalado con  o "II".
2. Añada el suavizante en el compartimiento de lavado señalado con "" o "". No supere la marca de nivel máximo.
3. Añada el detergente en el compartimiento de prelavado señalado con "" o "I" de acuerdo con el programa que escogió.
4. Cierre el depósito.

La cantidad correcta dependerá de:

- La cantidad de ropa.
- EL nivel de suciedad de la ropa.
- Ligeramente sucia.

No existe suciedad ni manchas visibles. Puede haber un ligero olor corporal.

- Normal.

Visiblemente sucia y/o solo ligeras manchas

- Muy sucia

Visiblemente sucia y manchas y/o suciedad reseca.

- la dureza del agua.



Nota: Se recomienda utilizar detergente en polvo con poca formación de espuma

1. Abra el grifo del agua y conecte la alimentación.
2. Abra la puerta e introduzca las prendas de una en una en el tambor.
3. Cierre la puerta ponga la cantidad adecuada de detergente y suavizante en el dispensador y cierre el depósito.
4. Pulse el botón "Encendido" y escoja el programa que necesite girando la rueda.
5. Pulse el botón "Temp" v seleccione la temperatura de lavado.
6. Pulse el botón "Inicio/Pausa" para iniciar el lavado.
7. Cuando haya acabado el ciclo, se producirá un tono de aviso.

Nota: Cuando haya acabado el ciclo de lavado, la lavadora cambiará a modo espera. Después de 10 minutos se cortará la corriente si no se acciona el panel de control

Importante:

Asegúrese de que la información que aparece en la placa de características se corresponda con el suministro que da energía de su casa.

Cómo usar la Lavadora

Tabla de Programas de Lavado

Programa	Símbolo	Tejido
Algodón		Algodones, linos o tejidos de mezcla de algodón, p. ej. ropa de mesa de lino, toallas de tela de rizo, ropa interior, camisetas, etc.
Lavado rápido		Cargas pequeñas de elementos que necesitan un ligero lavado y que pueden lavarse en un programa de Algodón.
Centrifugado		Centrifugado separado para algodón y elementos de lino.
Algodón Estándar		Algodones, linos o tejidos de mezcla de algodón, p. ej. ropa de mesa, toallas de tela de rizo, ropa interior, camisetas, etc.
Ropa sintética		Tejidos sintéticos o mixtos, ropa interior, prendas de color, camisas que no encogen.
Lana		Lana lavable a máquina o a mano o tejidos mixtos de lana. Si la etiqueta no especifica la temperatura, lave en frío. También es válido para sedas lavables a mano. Reduce la velocidad del centrifugado.
Ropa delicada		Para prendas delicadas de fibra sintética, mezcla de fibras, rayón y algodón fácil de cuidar. También es válido para sedas lavables a máquina.

Aviso: La lavadora está dotada de un dispositivo de control del equilibrio que asegura que el aparato permanece estable durante el centrifugado. Para proteger la lavadora esta parará si la ropa no está distribuida uniformemente en el tambor. Para distribuirla el tambor girará en dirección inversa. Esto puede suceder varias veces hasta que se elimine el desequilibrio y pueda volver a centrifugar con normalidad. Si, tras 15 minutos, la ropa no se ha distribuido correctamente, la lavadora no centrifugará. En ese caso, distribuya la ropa manualmente y vuelva a seleccionar el programa de centrifugado

Bloqueo de la puerta

- Cuando la lavadora esté en marcha, el cierre de la puerta permanecerá bloqueado incluso aunque pulse el botón "Inicio/Pausa". Pulse el botón "Encendido" para apagar la lavadora y la puerta se desbloqueará al cabo de dos minutos.
- Cuando la temperatura dentro del tambor sea superior a 53°C, la puerta se bloqueará.
- Cuando el agua supera un determinado nivel, la puerta se bloquea.
- Cuando termina el ciclo de lavado, la puerta se desbloquea al cabo de dos minutos

Importante:

No intente abrir la puerta mientras no haya acabado el ciclo de lavado o si se corta el suministro de corriente durante el mismo, porque la temperatura puede ser elevada y podría sufrir quemaduras.

Limpieza y mantenimiento

 Desconecte la lavadora del suministro de electricidad y retire el enchufe de la toma antes de limpiar la lavadora.

 No se debe verter agua sobre la lavadora.

Limpieza exterior

Limpie el exterior con un jabón o producto de limpieza suave y no abrasivo junto con agua, usando un trapo bien escurrido. Seque con un trapo suave.

 **No use disolventes, limpiadores abrasivos, limpiacristales ni productos de limpieza multiusos. Podrían dañar las superficies plásticas y otros componentes debido a los productos químicos que contiene.**

El tambor

Limpie el tambor cada tres meses usando el programa “Esterilización”.

Limpieza del depósito del detergente

Elimine los residuos de detergente con regularidad. Para limpiar el depósito proceda del siguiente modo:

- Extraiga el depósito hasta que note una resistencia. Presione la palanca de liberación y al mismo tiempo quite el depósito de su compartimiento.
- Quite el sifón del compartimiento y límpielo.
- Limpie el dispensador con la ayuda de un cepillo y agua tibia.

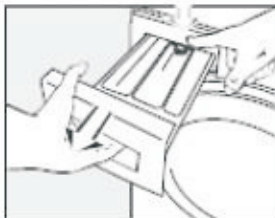

Limpeza del compartimento para el depósito del detergente

Utilice una escobilla para botellas para eliminar los residuos del interior del compartimento

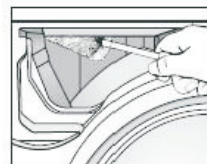

Limpeza del filtro de suministro de agua

Use unos alicates de puntas finas para retirar el filtro de plástico. Límpielo, colóquelo de nuevo y ajústelo. El filtro deberla revisarse cada 6 meses aproximadamente, o más a menudo si se producen interrupciones frecuentes en el suministro de agua.

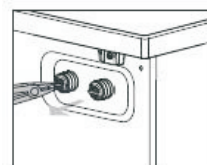

Nota: El filtro deberá colocarse en su sitio tras su limpieza

Limpeza del filtro de la bomba de drenaje.

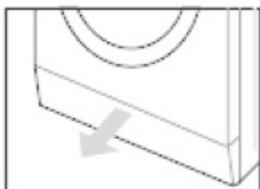

1. Desconecte la lavadora del suministro eléctrico y abra la cubierta de la bomba con un destornillador.



2. Ponga un recipiente bajo la bomba. Desenrosque y quite el filtro.

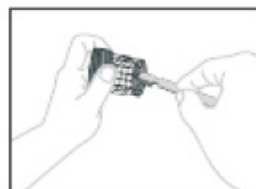

3. Limpie el filtro cuidadosamente.

Nota: El filtro debe limpiarse aproximadamente cada dos meses, o cuando parpadeen los indicadores de "Aclarado" y "Centrifugado".

Importante:

Si la lavadora está expuesta a temperaturas inferiores a 0°C, deben tomarse algunas precauciones.

1. Cierre la llave del agua.
2. Desenrosque la manguera de suministro.
3. Desenganche la manguera de drenaje del soporte trasero y coloque el extremo de ambas mangueras en un recipiente. Inicie el programa de centrifugado.
4. Desconecte el aparato.
5. Vuelva a colocar las mangueras de suministro y de drenaje.
6. Cuando vuelva a encender la lavadora, asegúrese de que la temperatura de la sala sea superior a 0°C.

Guía de resolución de problemas

Problema	Código del error	Posible causa	Soluciones
La lavadora no se llena de agua	Parpadeo del indicador de «Centrifugado».	<ol style="list-style-type: none"> 1. El grifo del agua no está abierto. 2. La manguera de drenaje no está conectada. 3. La válvula de suministro de agua está dañada. 	<ol style="list-style-type: none"> 1. Abra el grifo. 2. Conecte la manguera. 3. Cambie la válvula de suministro de agua
Hay una alarma de bloqueo de la puerta	Parpadeo del indicador de «Aclarado».	<ol style="list-style-type: none"> 1. La puerta no está bien cerrada. 2. Hay una prenda atrapada entre la puerta y la junta. 3. El cierre de la puerta está dañado. 	<ol style="list-style-type: none"> 1. Cierre bien la puerta. 2. Introduzca la prenda en el tambor. 3. Cambie el cierre de la puerta.
La lavadora no drena	Parpadeo de los indicadores de «Aclarado» y «Centrifugado»	<ol style="list-style-type: none"> 1. La manguera de drenaje está aplastada o doblada. 2. El filtro de la bomba de drenaje está atascado. 3. Las tuberías del sistema de drenaje están atascadas. 	<ol style="list-style-type: none"> 1. Compruebe la manguera de drenaje. 2. Limpie el filtro. 3. Compruebe el sistema de drenaje y límpielo.
El agua desborda fuera de la lavadora. / El sensor de agua no funciona con normalidad.	Parpadeo del indicador de «Lavado»	<ol style="list-style-type: none"> 1. La válvula de suministro de agua está dañada. 2. No hay conexión entre el sensor de agua y el cable. 3. El sensor de agua está dañado. 	<ol style="list-style-type: none"> 1. Cambie la válvula. 2. Asegúrese de que hay conexión. 3. Cambie el sensor de agua.
El motor no funciona	Parpadeo de los indicadores de "Lavado" y "Centrifugado".	<ol style="list-style-type: none"> 1. No hay conexión entre el motor y el cable. 2. El motor está protegido a causa de un sobrecalentamiento. 3. El motor está dañado. 	<ol style="list-style-type: none"> 1. Asegúrese de que hay conexión. 2. Verifique si la lavadora está sobrecargada. Apáguela e inténtelo de nuevo cuando se enfríe el motor. 3. Cambie el motor.
Hay un fallo en el tubo calentador	Parpadeo de los indicadores de "Lavado" y "Aclarado".	<ol style="list-style-type: none"> 1. No hay conexión entre el tubo calentador y el cable. 2. El tubo calentador está dañado. 	<ol style="list-style-type: none"> 1. Asegúrese de que hay conexión. 2. Cambie el tubo calentador.
Hay un fallo en el sensor de temperatura	Parpadeo de los indicadores de "Lavado", "Aclarado" y "Centrifugado".	<ol style="list-style-type: none"> 1. No hay conexión entre el sensor de temperatura y el cable. 2. El sensor de temperatura está dañado. 	<ol style="list-style-type: none"> 1. Asegúrese de que hay conexión. 2. Cambie el sensor de temperatura.

Especificaciones técnicas

Modelo	NVR-4902 6K 1200
Energía	220V-240V~50Hz
Capacidad de lavado/centrifugado	6,0 kg
Potencia nominal	2100W
Presión del agua	0,02-0,8MPa
Consumo energético en modo de apagado	0,42W
Consumo energético en modo de espera	0,42W
Duración del programa (min)	218
Humedad restante	B
Energía media consumida	0.690
Consumo de agua medio	41L
Peso neto /Peso bruto	64kg / 68kg
Dimensiones externas (AxAxP)	595 x 530 x 845

Nota:

La información puede ser distinta a los valores nominales presentados dependiendo de la presión del agua, su dureza, la temperatura de entrada del agua, la temperatura de la sala, el tipo y volumen de la carga, posibles fluctuaciones en el suministro eléctrico y las opciones extra seleccionadas.

Explicación de símbolos:



V	Voltio	~	Corriente alterna
W	Vatio	Hz	Hercios
	Test de seguridad		Simbolo CE

Diagrama del circuito



Proceso correcto de desecho de este producto

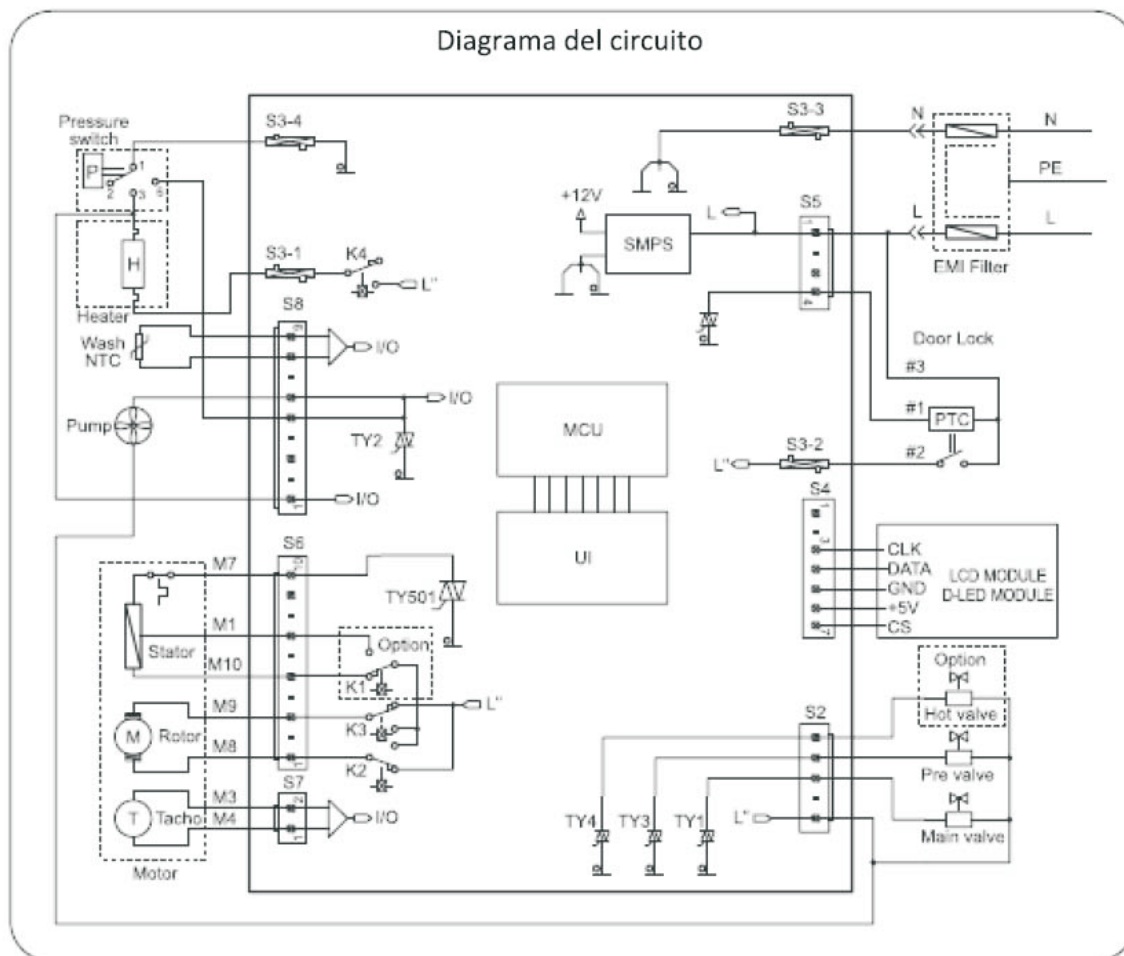

Según la directiva *Waste of Electrical and Electronic Equipment (WEEE)*, los residuos WEEE han de recogerse y tratarse por separado. Si, en el futuro, necesita desprenderse de este producto, NO lo ponga en los residuos domésticos, envíelo a los puntos de recogida WEEE si existen

Para dar cumplimiento a la Norma UNE EN-60335, indicamos que si el cable flexible se daña, únicamente puede ser sustituido por un taller de reparación reconocido por el fabricante NEVIR, S.A., ya que se necesitan herramientas especiales

Contents

Safety notices.....20

Parts and features.....22

Installation.....24

The functions of the control panel.....26

How to use washer.....28

Cleanness and Maintenance.....31

Troubleshooting guide.....33

Technical parameters.....34

WARNING

Read and understand thoroughly these safety instructions before use. The items indicated here are very important safety precautions, which must be followed. We cannot be held liable for damage caused by non-compliance with the warning and safety instructions or resulting from incorrect use or operation.

This appliance can be used by children aged from 8 years and above and persons with reduced physical, sensory or mental capabilities or lack of experience and knowledge if they have been given supervision or instruction concerning used of the appliance in a safe way and understand the hazards involved. Children shall not play with the appliance. Cleaning and user maintenance shall not be made by children without supervision.



Technical safety

- Before setting up the washing machine, check it for any externally visible damage. Do not install or use a damaged washing machine. Before connecting the washing machine, ensure that the connection data on the data plate (voltage and current) match the electricity supply. If in any doubt, consult a qualified electrician.
- The electrical safety of this washing machine can only be guaranteed when continuity is complete between it and an effective earthing system which complies with current local and national safety regulations. It is most important that this basic safety requirement is present and regularly tested, and where there is any doubt the
- Household wiring system should be inspected by a qualified electrician.
- The manufacturer cannot be held liable for the consequences of an inadequate earthing system. Do not connect the washing machine to the mains electricity supply by an extension lead. Extension leads do not guarantee the required safety of the appliance.
- Unauthorized repairs could result in unforeseen dangers for the user, for which manufacturer cannot accept liability. Repairs should only be undertaken by an approved service technician. Ensure current is not supplied to the machine until after maintenance or repair work has been carried out.
- If the connection cable is damaged or broken it must only be replaced by an approved service technician to protect the user from danger.
- Faulty components must only be replaced by genuine manufacturer original spare parts. Only when these parts are fitted can the safety standards of the machine be guaranteed.



NOTE: THIS WASHING MACHINE MOST BE EARTHED

Correct use

- To avoid the risk of personal injury or damage to the washing machine, do not install it in place where it is damp and where it suffers from rainfall.
- Do not install the washing machine in place where it suffers from the sun directly, in which plastic or components will be damaged. It will be shortened the life of your washing machine. Do not install the washing machine in place where temperatures below freezing may occur. Frozen hoses may burst or split. The reliability of the electronic control unit may be impaired at temperatures below freezing point.
- Do not shoot the washing machine with water when you clean it. Keep the washing machine away from fire or heat sources.
- Before using the washing machine for the first time, check that the transit bolts at the rear of the machine have been removed. During spinning, transit bolts which is still in place may result in damage to both the machine and adjacent furniture or appliances.
- Turn off the tap if the machine is to be left for any length of time (e.g. holiday), especially if there is no floor drain (gully) in the immediate vicinity.
- Take care to ensure that foreign objects (e.g. nails, pins, coins, paper clips) do not find their way into the machine with the laundry. These may damage components of the machine (e.g. drum), which in turn can result in damage to the laundry.
- Do not wash water-repellent things (e.g. raincoats) with washing machine.
- Only remove laundry from the washing machine once the drum has stopped turning. Reaching into a moving drum is extremely dangerous and could result in injury.



Safety with children

- Keep children away from the washing machine at all times. To avoid the risk of injury do not allow children to play on or near it or to play with its controls. Supervise children whilst you are using it.
- Older children may only use the washing machine if its operation has been clearly explained to them and they are able to use it safely, recognising the dangers of misuse.
- For machines with a 'porthole' door, remember that the porthole glass will be hot when washing at very high temperatures. Do not let children touch it.



Parts and Safety

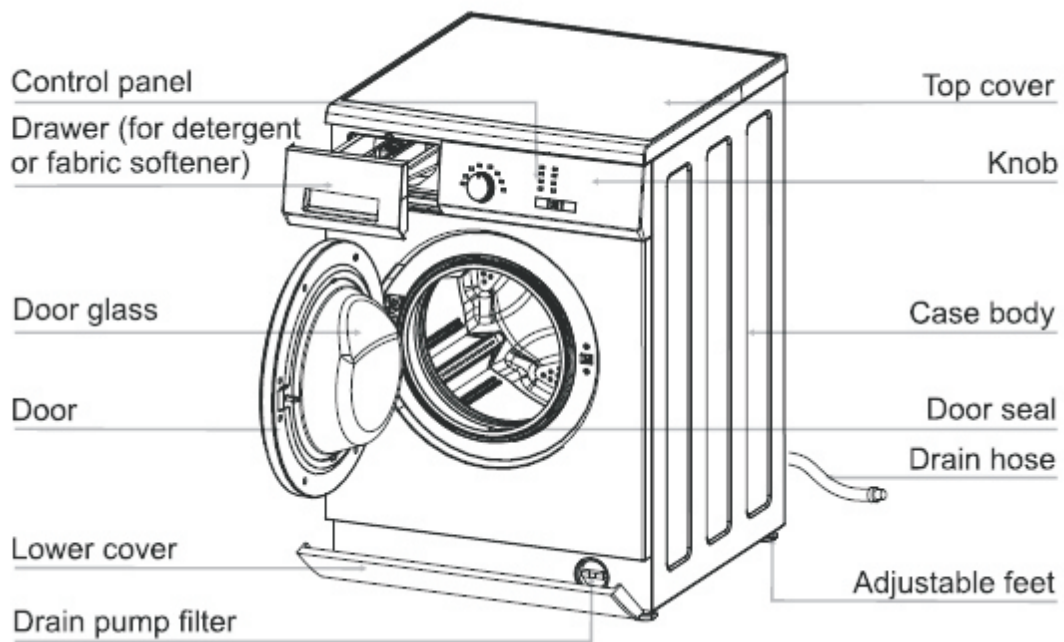

NOTE: Unscrew the drain pump filter to let water run out when the machine is no used for a long time

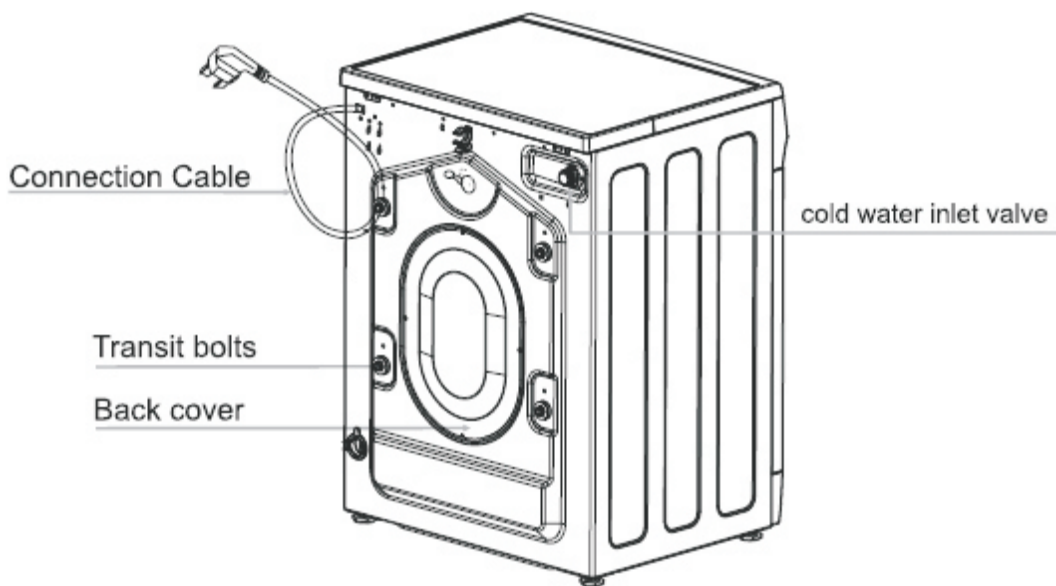

NOTE: The drawing of machine in the manual is only used for instruction. It may vary from the model you buy

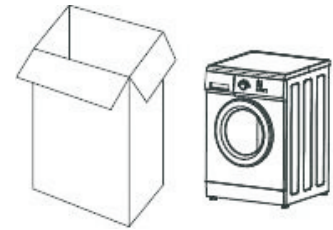

Backout packing

- Remove all the packing (including the foam base) or the vibration and noise may occur.
- Dispose all the wrappage safely and keep them out of the reach of children. Danger of suffocation!
- It is normal that water drops appear on the packing plastic bag and the door glass, which are resulted from the water left in the tub for checking out.

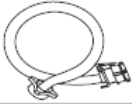
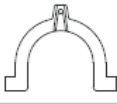
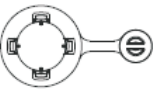

Accessories

Make sure that you have received all the items shown below.

Accessories	Name	Qty.	Accessories	Name	Qty.
	Inlet hose	1		"U" piece	1
	Transit bolts caps	4		Manual	1

Removing transit bolts

- Remove all the transit bolts at the back of the machine with tools.
- Plug the holes with the transit bolts caps supplied.

NOTE: Strong vibration, noise or failures may occur if the transit bolts are not removed.

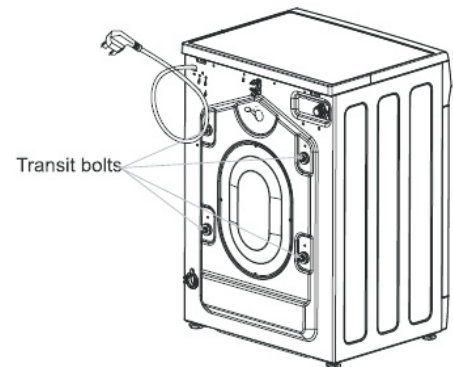

- Keep the transit bolts for future transportation. Whenever the machine is transported, the transit bolts must be refitted.

Installation

Installation place requirement

- A concrete floor is the most suitable installation surface for a washing machine, being far less prone to vibration during the spin cycle than wooden floorboards or a carpeted surface.
- The machine must be level and securely positioned. The distance between the machine and wall must be more than 10 cm.
- To avoid vibrations during spinning, the machine should not be installed on soft floor coverings.



Level adjustment

The machine must stand perfectly level on all four feet to ensure safe and proper operation. Incorrect installation may increase electricity and water consumption and may cause the machine to move about.

To do these when the machine is not level: Using t

- The spanner turn locknut in a clockwise direction. Then turn locknuts together with adjust feet to unscrew.
- Use a spirit level to check the machine is standing level.
- Hold adjust feet securely with a pipe wrench. Turn locknut again using the spanner until it sits firmly up against the housing.

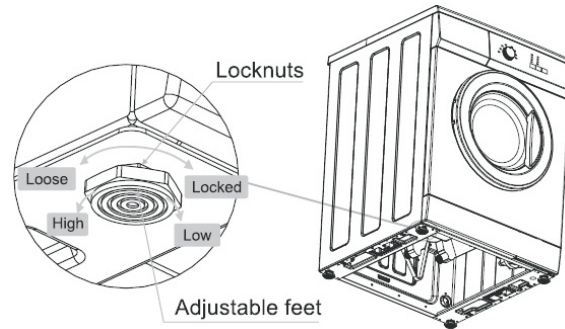

NOTE: Vibration and noise may occur if the locknuts do not sit firmly up against the houses

Drain hose connection

1. Direct into a sink. If the outlet spigot has not been used before, removing any blanking plug that may be in place. Push the drain hose onto the spigot and secure with a clip if required, ensure a loop is formed in the drain hose to prevent waste from the sink entering the washing machine. If required, the drain hose can be extended to a length of 4m.

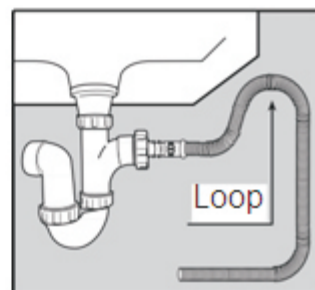
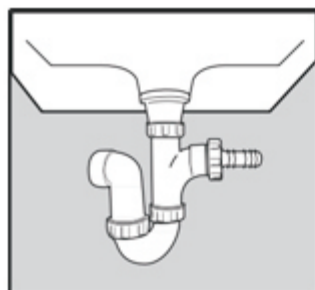

2. Connected securely to a standpipe.

Firstly form a hook in the end of the drain hose using the “U” piece” supplied.

Place the drain hose into your standpipe, which should have an internal diameter of approximately 38mm thus ensuring there is an air break between the drain hose and standpipe.

When discharging into a standpipe ensure that the top of the standpipe is no more than 90cm and no less than 60cm above floor level.

Water inlet connection

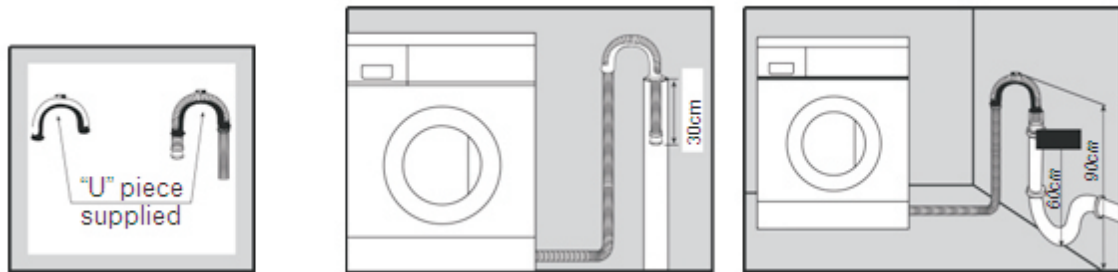

Connect the inlet hose supplied with the machine to a tap with a 3/4” thread. Do not use previously employed hoses.

Installation should comply with local water authority and building regulations’ requirements.

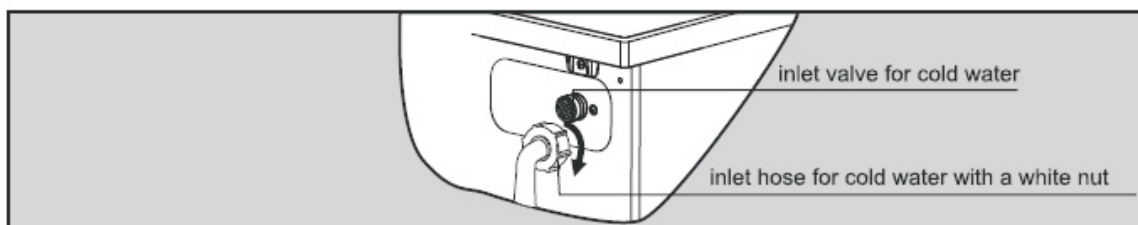
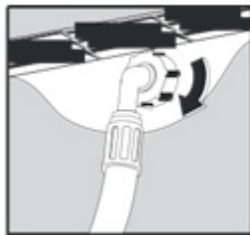

The functions of the control panel

The control panel

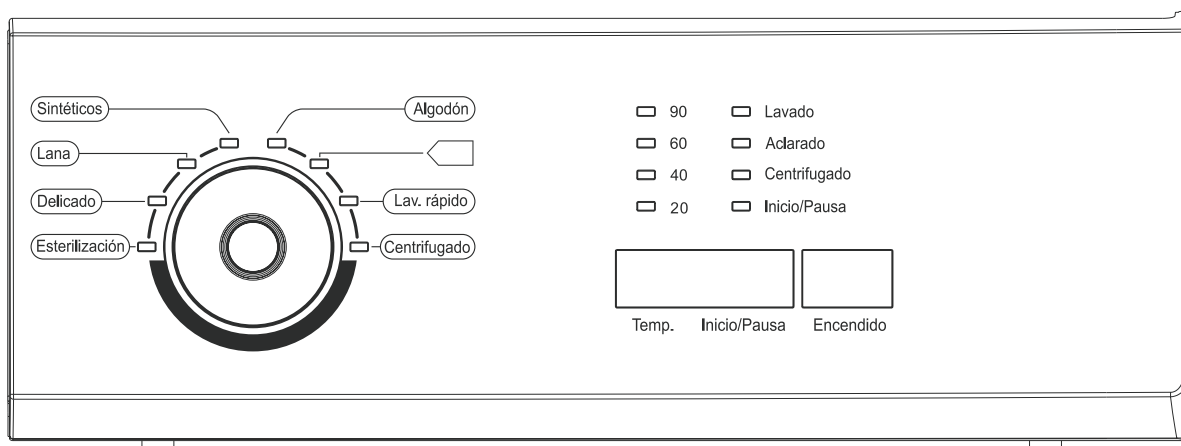

1. Knob

Turn this knob clockwise or anticlockwise to select a required wash program. The available programs are Synthetic, Wool, Delicate, Sterilization, Cotton, Standard, Quick, Wash and Spin. Once the “Start/Pause” button is pressed and the machine is running the program cannot be changed. The details of programs are on page 8.

2. Temp

Press this button and select a required wash temperature. The details are on page 8. When all the lights of temperature are off the wash temperature is “Cold”

3. Start/Pause

Press this button to start or pause the machine. The LED of “Start/Pause” flickers when the machine is in standby mode or pauses, and it is lighted when running.

4. Power

Press this button to switch the machine on or off.

Important

Be sure to switch the machine off at the end of a wash cycle.

Note:

“☐” is for Standard Cotton program.

Standard cotton at 60°C and 40°C are suitable to clean normally soiled cotton laundry and they are the more efficient program in terms of combined energy and water consumptions for washing that type of cotton laundry; in addition, the actual water temperature may differ from the declared cycle temperature.

The content of programs

Program	Time(min)	Temp.(°C)	Rinse times	Spin speed (rpm)	MAX. Load (kg)
Cotton	85	Cold/20/ 40 /60	2	1200	6
	108	Cold /20/40/60	2	1200	6
Quick Wash	16	Cold /20/40	1	1200	1.5
Spin	13	--	0	1200	6
Sterilization	138	90	2	1200	3.5
Delicate	50	Cold /20/40	2	400	2
Wool	58	Cold/20/ 40	2	600	1.5
Synthetic	59	Cold/20/ 40 /60	2	800	3.5

Note: The running time above is for the default programa, which is only for reference, and it may different because of different laundries, weights and washing temperatura. The default optlons of the programa are in boldface.

How to use washer

Before washing clothes for the first time, you must run a complete cycle without clothes. To do these:

1. Connect the power and turn on the tap.
2. Press the "Power" button, then turn the knob to position "Cotton".
3. Press "start/ pause".

It can remove the water which is left in the tub because of manufacturer's checking out.

Washing preparation

1. Connect the inlet hoses well and turn on the tap.
2. After making sure the power socket is grounded reliably, insert the power plug into the power socket.
3. Place the drain hose well.

Preparation of clothes

1. Sort the laundry by colour and by care label. Most garments have a textile care label in the collar or side seam.
2. Make sure all the pockets are empty, foreign objects (e.g. nails, coins, paper clips, etc.) can cause damage to garments and components in the machine.
3. Close zips, fasten hooks and eyes etc before washing.
4. Dark textiles often contain excess dye and should be washed separately several times before being included in a mixed load. Always wash whites and coloureds separately.
5. Badly soiled areas, stains, etc. should be pre-treated with liquid detergent, stain removers, etc.
6. Turn the clothes which pill easily and is with woolen surface before putting them into the machine.

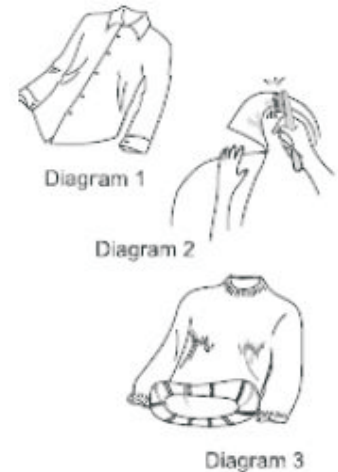



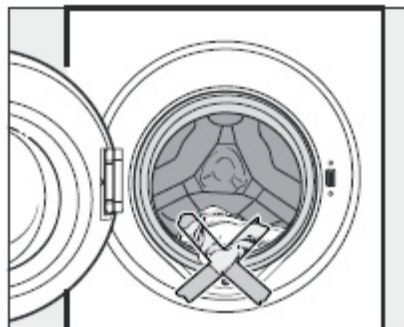

Put clothes into the washer

Unfold the laundry and load loosely in the drum. Mixing both large and small items gives better wash results and also helps distribute the load evenly during spinning. The most efficient use of energy and water is achieved when a full load is washed. However, do not overload as this causes creases and reduces cleaning efficiency.

NOTE: Make sure that no garments are caught between the door and the seal.



Using the detergent drawer

1. Open the drawer and add adequate detergent into main wash compartment marked “” or “II”.
2. Add the fabric softener into compartment marked “” or “”. Do not exceed the maximum level mark.
3. Add the detergent into the pre-wash compartment marked “” or “I” according to the programme you select.
4. Close the drawer.

The right amount to dispenser will depend on the following:

- The quantity of laundry
- The soiling level of the laundry
 - Lightly soiled. No visible dirt or stains. Possibly slight body odour.
 - Normally soiled. Visible dirty and/or just a few slight stains.
 - Heavily soiled. Visible dirt and stains and/or dried on soiling.
- The water harness level.

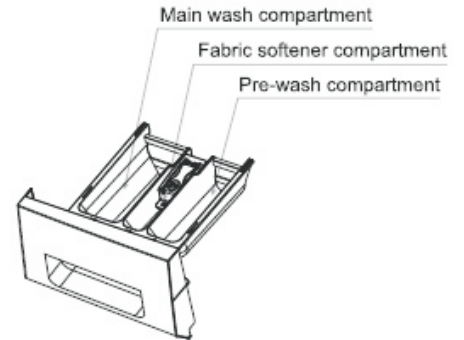







When the washing cycle is finished, the machine will change into a standby mode. And the power will be off after 10 minutes without any control on the control panel

Washing steps

1. Turn on the power tab, and connect the power.
2. Open the door and put the cloth into the drum one by one.
3. Close the door, and put a suitable amount of detergent and fabric softener into the dispenser, then close the drawer.
4. Press the “Power” button, and choose a programme you need by turning the knob.
5. Press the “Temp.” button and select a wash temperature.
6. Press Start/Pause” button to start the washing machine.
7. When the cycle is finished, there’s a warning tone sound.

When washing cycle is finished, the machine will change into a standby mode. And the power will be off after ten minutes without any control on the control panel.

Washing programme chart

Programme	Washing symbol	Fabric
Cotton		Cottons, linens or cotton mix fabrics, e.g. table linen, towelling, underwear, T-shirts etc.
Quick Wash		Small loads of items which require freshening up and which can be washed in a Cotton programme.
Spin		Separate spin for cotton and linen items
Standard Cotton		Cottons, linens or cotton mix fabrics, e.g. table linen, towelling, underwear, T-shirts etc.
Synthetic		Synthetic or mixed fabrics, underwear, coloured garments, non-shrink shirts.
Wool		Machine-washable or hand-washable wool or wool blend fabrics. If the care label does not specify a temperature, wash using the cold setting. Also suitable for hand-washable silks. Reduce the spin speed.
Delicate		For delicate garments made of synthetic fibres, mixed fibres, rayon and easy care cottons. Also suitable for machine-washable silks.



The machine is fitted with a balance control device, which ensures the machine is stable during the spin. To protect the machine, it will cut in if the laundry is not evenly distributed in the drum. The laundry is redistributed by reverse rotation of the drum. This may happen several times before the unbalance disappears and normal spinning can resume. If, after 15 minutes, the laundry is still not evenly distributed in the drum, the machine will not spin. In this case, redistributed the load manually and reselect the spin programme.

Door lock

- When the machine is started, the door lock is locked though you press the “Start/Pause” button. Press the “power” button to switch off the machine and the door lock is unlocked in two minutes.
- When the temperature inside the drum is above 53°C, the door lock is locked.
- When the water is above a certain level, the door lock is locked.
- When the washing cycle is finished, the door lock is unlocked after two minutes.

Important:

Do not try to open the door when the washing cycle is not finished or power supply is cut off during the washing cycle, because the temperature may be high and you may be scalded.

Cleanness and maintenance



Disconnect the machine from the mains electricity supply and withdraw the plug from the socket before cleaning the machine.



The washing machine must be hosed down.

Cleaning the exterior

Clean the exterior with a mild non-abrasive cleaning agent or soap and water using a well wrung-out cloth. Wipe down with a soft cloth.



Do not use solvents, abrasive cleaners, glass cleaners or all purpose cleaning agents. These might damage plastic surfaces and other components because of the chemicals they contain.



The washing drum

Clean the drum every 3 months by using the "Sterilization" program.



Cleaning the drawer

Remove detergent residues regularly. Clear the drawer following these:

- Pull out the drawer until a resistance is felt. Press down the release catch and at the same time pull the drawer right out of the machine.
- Remove the siphon from compartment and clean it.
- Clean the dispenser using a brush and warm water.

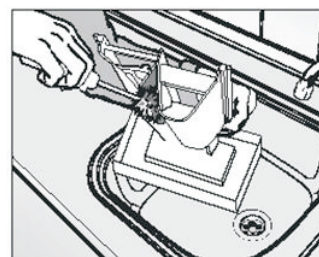
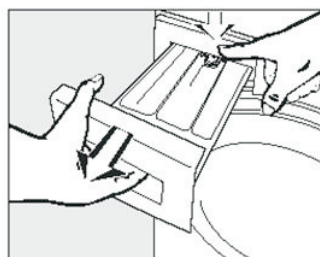

Cleaning the drawer housing

Use a bottle brush to remove detergent residues inside the drawer housing.

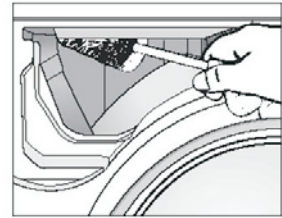

Cleaning the water inlet filter

Use pointed nose pliers to withdraw the plastic filter. Clean, put back and secure. These filter should be checked every 6 months or so, or more often if there are frequent interruptions to the water supply.

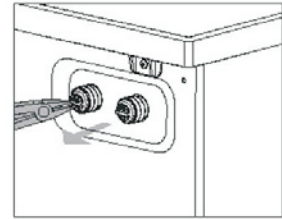

The filter must be put back in place after cleaning.

Cleaning the drain pump filter

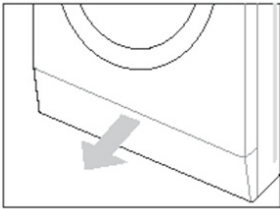

1. Disconnect the machine from the main electricity supply and open the lower cover with a screwdriver.

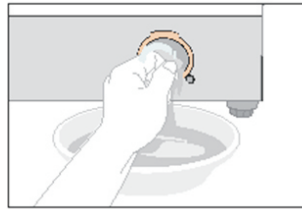

2. Place a container under the pump. Unscrew and remove the filter.

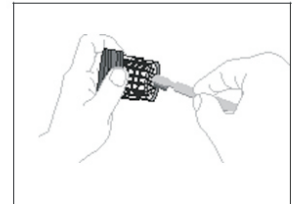

3. Clean the filter carefully.

 The filter should be cleaned every 2 months or when there is fault that the "Rinse" and "Spin" LED flicker.

Important:

If the machine is exposed to temperatures below 0°, certain precautions should be taken.

1. Turn off the water tap.
2. Unscrew the inlet hose.
3. Unhook the drain hose from the rear support and position the end of this hose and that of the inlet hose in a bowl. Run the spin program.
4. Disconnect the appliance.
5. Screw the inlet hose and reposition the drain hose.
6. When you intend to start the machine up again, make sure that the room temperature is above 0°

Troubleshooting guide

Problem	Error Code	Possible Cause	Solutions
The machine fills overtime.	"Spin" LED flickers.	<ol style="list-style-type: none"> 1. The water tap is not open. 2. The drain hose is put down. 3. The water inlet valve is damaged. 	<ol style="list-style-type: none"> 1. Open the water tap. 2. hook up the hose. 3. Change the water inlet valve.
There is a Door lock alarm.	"Rinse" LED flickers.	<ol style="list-style-type: none"> 1. The door is not locked well. 2. garment is caught between the door and the seal. 3. The door lock is damaged. 	<ol style="list-style-type: none"> 1. Lock the door well. 2. Put the garment into the drum. 3. Change the door lock.
The machine drains overtime.	"Rinse" and "Spin" LEDs flicker.	<ol style="list-style-type: none"> 1. The drain hose is squashed or kinked. 2. The drain pump filter is block. 3. The drainage system pipes are blocked. 	<ol style="list-style-type: none"> 1. Check the drain hose. 2. Clean the filter. 3. Check the drainage system and clean it.
Water overflows the machine. / Water sensor works abnormal.	"Washing" LED flickers.	<ol style="list-style-type: none"> 1. The water inlet valve is damaged. 2. The connection between the water sensor and wire is not secure. 3. The water sensor is damaged. 	<ol style="list-style-type: none"> 1. Change the water inlet. 2. Check the connection and ensure it is secure. 3. Change the water sensor.
The motor does not work.	"Washing" and "Spin" LEDs flicker.	<ol style="list-style-type: none"> 1. The connection between the motor and wire is not secure. 2. The motor is protected because of over-heat. 3. The motor is damaged. 	<ol style="list-style-type: none"> 1. Check the connection and ensure it is secure. 2. Check if the machine is overloaded. Switch off the machine, and retry when the motor becomes cool. 3. Change the motor.
There is a heating tube fault.	"Washing" and "Rinse" LEDs flicker.	<ol style="list-style-type: none"> 1. The connection between the heating tube and wire is not secure. 2. The heating tube is damaged. 	<ol style="list-style-type: none"> 1. Check the connection and ensure it is secure. 2. Change the heating tube.
There is a temperature sensor fault.	"Washing", "Rinse" and "Spin" LEDs flicker.	<ol style="list-style-type: none"> 1. The connection between the temperature sensor and wire is not secure. 2. The temperature sensor is damaged. 	<ol style="list-style-type: none"> 1. Check the connection and ensure it is secure. 2. Change the temperature sensor.



Technical parameters

Model	NVR-4902 6K 1200
Power	220V-240V~, 50Hz
Washing / spin capacity	6.0kg
Rated power	2100W
Water pressure	0.02–0.8MPa
Power of off-mode	0.42W
Power of left-on mode	0.42W
Program time (min)	218
Remaining moisture content	B
Average Energy consumption	0.690
Average Water consumption	41L
Net weight / gross weight	64kg/68kg
Outer dimension (W x D x H) mm	595X530X845

Note:

Data can vary from the nominal values given depending on water pressure, water hardness, water inlet temperature, room temperature, type and volume of load, fluctuations in the electricity supply and any extra options selected.

Symbol explanation

V	Volt	~	Alternating current
W	Watt	Hz	Hertz
	Safe test		CE symbol

Environmental protection

Correct Disposal of this product



This marking indicates that this product should not be disposed with other household wastes throughout the EU. To prevent possible harm to the environment or human health from uncontrolled waste disposal, recycle it responsibly to promote the sustainable reuse of material resources. To return your used device, please use the return and collection systems or contact the retailer where the product was purchased. They can take this product for environmental safe recycling.

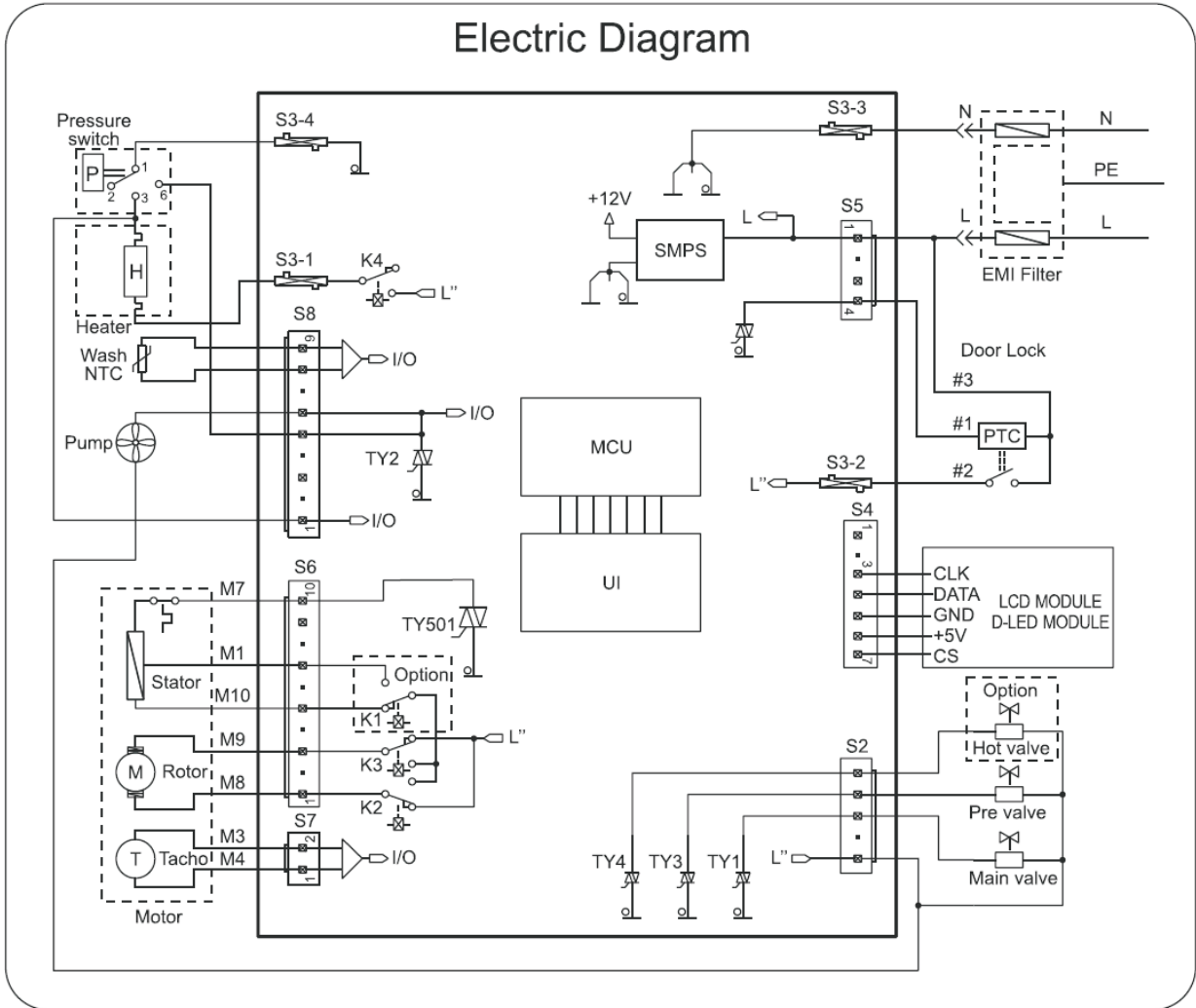

INTRODUÇÃO

Esta Máquina de Lavar Roupas está de acordo com os requisitos de segurança. No entanto, uma utilização incorreta pode provocar ferimentos nas pessoas e danos.

Para evitar o risco de acidentes e danos na Máquina de Lavar Roupas, leia cuidadosamente este Manual, antes de utilizar o aparelho pela primeira vez. Contém informações importantes sobre a sua instalação, segurança, utilização e manutenção.

Guarde este Manual num local seguro para consultas futuras.

Índice

Indicações de Segurança	1
Componentes e Características	3
Instalação	4
Funções do Painel de Controlo	7
Como Utilizar a Máquina de Lavar Roupas	9
Limpeza e Manutenção	12
Resolução de Problemas	14
Parâmetros Técnicos	15

Indicações de Segurança

ANTES DA
UTILIZAÇÃO

AVISO

Leia atentamente as indicações de segurança antes da utilização da máquina. Os pontos indicados são precauções de segurança muito importantes, que devem ser seguidos. Não nos responsabilizamos por danos causados pelo não cumprimento dos avisos e instruções de segurança ou resultantes de uma utilização ou funcionamento incorretos.

Esta máquina não deve ser utilizada por pessoas (incluindo crianças) com capacidades físicas, psíquicas ou sensoriais reduzidas ou sem experiência ou conhecimento, salvo se tiverem sido supervisionadas ou instruídas por uma pessoa responsável sobre a utilização do aparelho em segurança. As crianças não devem brincar com a máquina. A limpeza e a manutenção da máquina não devem ser efetuadas por crianças sem supervisão.



Segurança Técnica

- Antes de instalar a máquina, verifique se tem danos exteriores visíveis. Não instale nem utilize uma máquina de lavar roupa danificada.
- Antes de ligar a máquina, assegure-se de que os dados existentes na placa de características (voltagem e corrente) estão de acordo com a alimentação elétrica da sua residência. Em caso de dúvida, contacte um técnico credenciado.
- A segurança elétrica desta máquina de lavar só pode ser garantida quando está completa a continuidade entre ela e um sistema de ligação à terra eficaz, que esteja de acordo com a corrente elétrica local e os regulamentos de segurança nacionais. É muito importante que este requisito básico de segurança esteja presente e seja testado regularmente e, num eventual caso de dúvida, o sistema elétrico doméstico deve ser verificado por um técnico qualificado. O fabricante não pode ser responsabilizado pelas consequências da utilização de um sistema de terra inadequado.
- Não ligue a máquina de lavar roupa à corrente elétrica utilizando uma extensão. As extensões não garantem a segurança necessário ao aparelho.
- As reparações não autorizadas podem causar perigos imprevistos para o utilizador, para os quais o fabricante exclui qualquer responsabilidade. As reparações só devem ser efetuadas por Serviços Técnicos autorizados.
- Assegure-se de que a máquina não fica ligada à corrente elétrica até que a reparação e/ou manutenção estejam concluídas. Se o cabo elétrico estiver danificado ou partido, só pode ser substituído pelos Serviços Técnicos autorizados, a fim de se evitar que o utilizador corra perigo. Os componentes danificados só podem ser substituídos por peças originais do fabricante.
- Somente quando são utilizadas estas peças originais, podem ser garantidos os padrões de segurança da máquina.

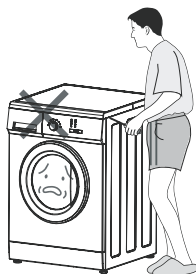

 Nota ESTA MÁQUINA TEM QUE TER UMA LIGAÇÃO À TERRA

Indicações de Segurança

ANTES DA
UTILIZAÇÃO

Utilização correta

- Para evitar o risco de danos pessoais ou na máquina de lavar roupa, não a instale num local húmido ou em contato direto com a chuva.
- Não instale o aparelho num local com exposição direta à luz solar, sob risco de danificar as partes plásticas e os componentes. Essa exposição irá encurtar a vida útil da sua máquina.
- Não instale a máquina de lavar em locais onde possam ocorrer temperaturas inferiores a 0° C. As mangueiras congeladas podem rebentar ou partir. A fiabilidade da unidade de controlo eletrónico pode ficar comprometida com temperaturas abaixo de 0°C.
- Não atire jatos de água para a máquina, quando da sua limpeza.
- Mantenha-a afastada do fogo ou de fontes de calor.
- Antes de utilizar a máquina pela primeira vez, certifique-se de que os parafusos de transporte foram retirados da traseira do aparelho. Durante a centrifugação, se os parafusos de transporte ainda estiverem inseridos, podem provocar danos na máquina e nos móveis ou produtos adjacentes.
- Feche a torneira da água se a máquina vai ficar durante algum tempo inativa (por exemplo nas férias), especialmente se não existir nenhum dreno no chão (esgoto) próximo da máquina.
- Assegure-se de que objetos estranhos (por exemplo pregos, alfinetes, moedas, cliques) não entram na máquina com a roupa, sob risco de danificar os componentes da máquina, por exemplo o tambor que pode vir a estragar a sua roupa.
- Não lave roupa impermeabilizada (por exemplo, gabardines) na máquina de lavar roupa.
- Retire a roupa da máquina, apenas após o tambor ter parado de girar. O contato com um tambor em movimento pode ser extremamente perigoso e provocar ferimentos.

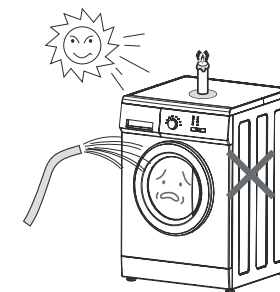

Segurança com crianças

- Mantenha sempre as crianças afastadas da máquina de lavar roupa. Para evitar o risco de ferimentos, não as deixe brincar com os comandos. Mantenha-as sob vigilância, quando utiliza a máquina.
- As crianças mais velhas só podem utilizar a máquina se o seu funcionamento tiver sido claramente explicado, se forem capazes de utilizá-la em segurança e estão conscientes dos perigos de uma utilização incorreta.
- Para as máquinas equipadas com porta 'panorâmica', lembre-se que o vidro da porta pode aquecer quando a máquina funciona a temperaturas elevadas. Não deixe que as crianças lhe toquem.

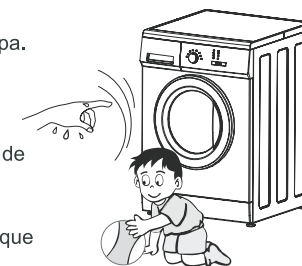

Componentes e Características

Antes da Utilização

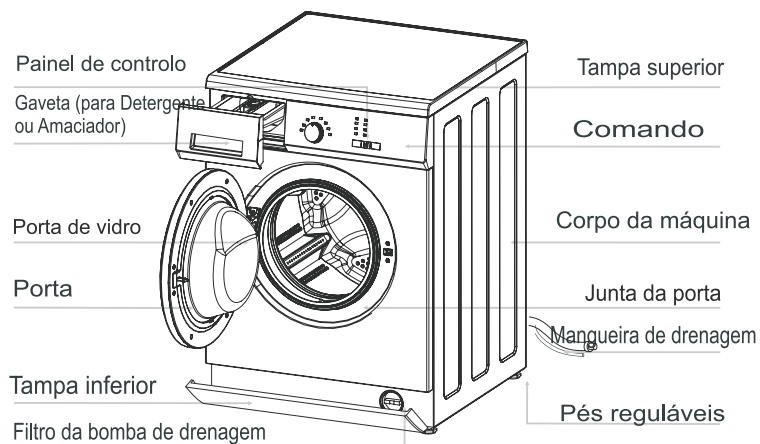

Nota Desaperte o filtro da bomba de drenagem para deixar a água sair, se a máquina não for usada durante um longo período de tempo.

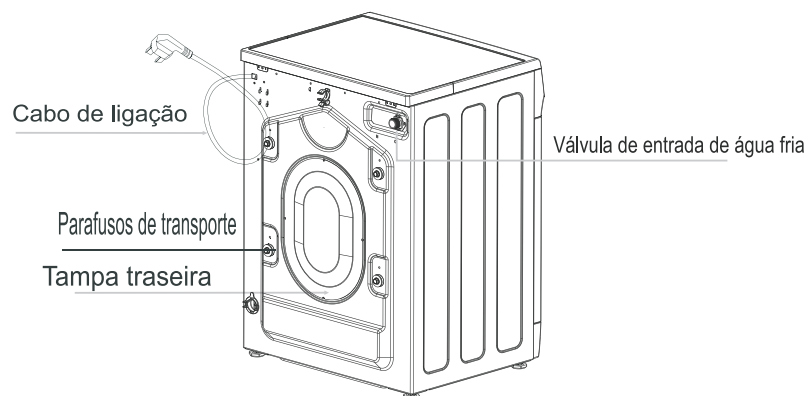

Nota O desenho da máquina neste Manual serve apenas como exemplo. Pode variar em relação ao modelo que adquiriu.

Antes da Utilização

Embalagem

- Retire a totalidade da embalagem (incluindo a base de esponja), senão podem ocorrer ruídos e vibrações.
- Faça a gestão das embalagens de modo seguro e mantenha-as longe das crianças. Perigo de sufocação!
- É normal que apareçam gotas de água no saco de plástico da embalagem e no vidro da porta, provocadas pela água que ficou no tambor quando da verificação.

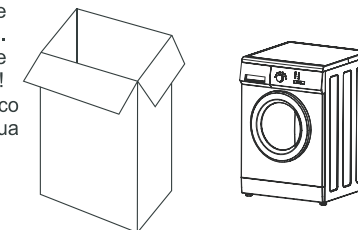

Acessórios

Certifique-se de que recebeu todos os objetos indicados na tabela seguinte.

Acessórios	Designação	Qtd.	Acessórios	Designação	Qtd.
	Mangueira de entrada	1		Peça em "U"	1
	Tampas dos parafusos de transporte	4		Manual	1

Remoção dos parafusos de transporte

- Retire todos os parafusos de transporte da traseira da máquina, com ferramenta própria
- Tape os buracos dos parafusos de transporte com as tampas fornecidas.



Nota Podem ocorrer vibrações, ruídos e avarias, se os parafusos de transporte não forem retirados.

- Guarde os parafusos de transporte para um futuro transporte. Sempre que a máquina for transportada, os parafusos têm que ser colocados novamente.

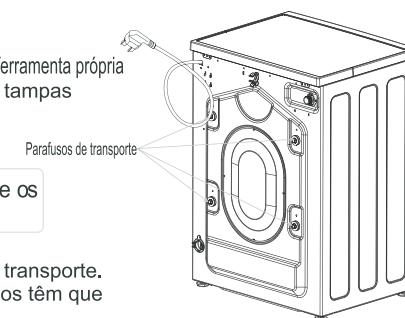

Instalação

Processo de Utilização

Requisitos do local para instalação

- Um chão em cimento é a superfície mais adequada para a instalação da máquina de lavar roupa. É menos propensa a causar vibração durante a centrifugação do que as placas de soalho em madeira ou as superfícies alcatifadas.
- A máquina deve estar nivelada e posicionada com segurança. A distância entre a máquina e as paredes tem de ser superior a 10 cm.
- A fim de se evitarem as vibrações durante a centrifugação, a máquina não deve ser instalada sobre um tapete macio.

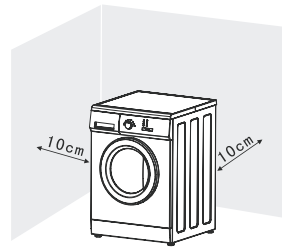

Regulação do nível

A máquina tem de ficar perfeitamente nivelada sobre os quatro pés, a fim de assegurar um funcionamento seguro e adequado. Uma instalação incorreta pode aumentar o consumo de eletricidade e de água e provocar a deslocação do aparelho.

Para nivelar a máquina, proceda da seguinte forma:

- Utilizando uma chave, rode a porca para a direita. Em seguida rode as porcas ao mesmo tempo que os pés de nivelamento para desaparafusar.
- Utilize um nível de bolha de ar para verificar se a máquina está nivelada.
- Mantenha os pés seguros com uma chave de caixa. Rode novamente a porca utilizando a chave até ficar firme no alojamento.

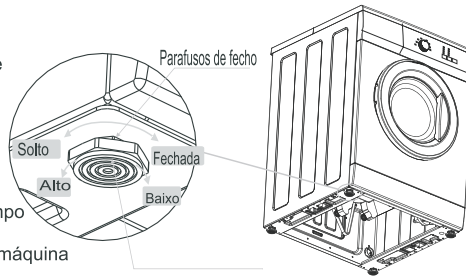

Nota

Podem ocorrer ruídos e vibrações, se as porcas não ficarem bem apertadas.

Ligação da mangueira de drenagem

- Diretamente para o lavatório
 - Se a rosca de saída não tiver sido usada, retire qualquer eventual tampão existente. Encaixe a mangueira de drenagem dentro da rosca e segure-a com uma braçadeira, se necessário.
 - Certifique-se de que a mangueira fica com uma curva para evitar a entrada do lixo do lavatório na máquina.
 - Se necessário, pode aumentar a mangueira de drenagem para 4 m de comprimento.

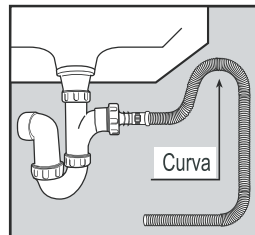
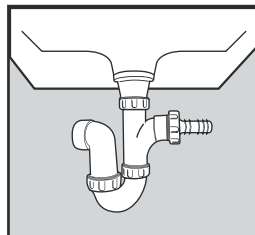

Instalação

Processo de Utilização

- Fixe um tubo vertical com firmeza.
 - Primeiro, forme um gancho na extremidade da mangueira de drenagem, utilizando a peça em "U" fornecida.
 - Encaixe a mangueira no tubo vertical, que deverá ter um diâmetro interior de cerca de 38mm, para garantir uma folga de ar entre a mangueira e o tubo vertical.
 - Quando drenar para dentro do tubo vertical, certifique-se de que a extremidade do tubo vertical não está a mais de 90cm e não menos de 60cm acima do nível do solo.

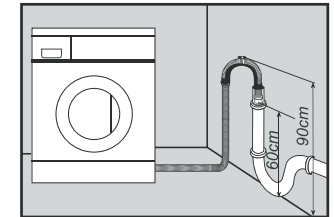
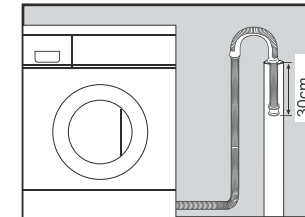

Ligação da entrada de água

Ligue a mangueira de entrada à máquina com uma torneira de rosca com 3/4". Não use uma mangueira anteriormente utilizada. A instalação deve estar de acordo com as normas locais de água e construção.

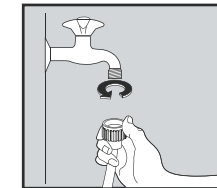
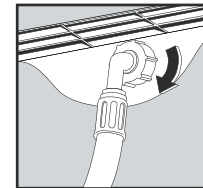

Funções do painel de controlo

Processo de Utilização

Painel de controlo

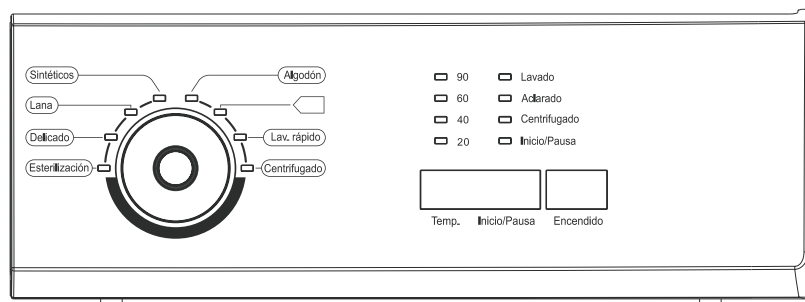

1. Comando

Rode este comando no sentido dos ponteiros do relógio ou no inverso, para selecionar o programa de lavagem desejado. Estão disponíveis os programas Sintéticos, Lã, Delicados, Esterilização, Algodão, Standard, Lavagem Rápida e Centrifugação. Após premir a tecla "Start/Pausa" e com a máquina em funcionamento, não poderá alterar o programa. Encontra os detalhes dos programas na pag. 8.

2. Temperatura

Prima esta tecla e selecione a temperatura de lavagem desejada. Encontra os detalhes na pág. 8. Quando todas as luzes indicativas da temperatura estão desligadas, a temperatura de lavagem é "Fria".

3. Start/Pausa

Prima esta tecla para iniciar ou para parar a máquina. O LED de "Start/Pausa" pisca quando a máquina está em modo espera ou pausa, e acende quando a máquina está em funcionamento.

4. Ligar/Desligar

Pressione esta tecla para ligar ou desligar a máquina.

Importante

Certifique-se de que desliga a máquina após a conclusão cada ciclo de lavagem.

Nota:

'◀' é o símbolo do programa Algodão Standard.

O Algodão Standard a 60 °C e 40 °C são adequados para a lavagem de roupa de algodão com sujidade normal e os mais eficazes em termos de conjugação dos consumos de eletricidade e de água, para a lavagem de roupa em algodão; além disso, a temperatura real da água pode diferir da temperatura mencionada para o ciclo.

Funções do painel de controlo

Processo de Utilização

Opções e Funções dos diferentes programas

Programa	Duração(min)	Temp.(°C)	Nr. vezes Enxaguamento	Velocidade rotação (rpm)	Carga Máxima (kg)
Algodão	85	Frio/20/40/60	2	1200	6
◀	108	Frio/20/40/60	2	1200	6
Lavagem Rápida	16	Frio/20/40	1	1200	1.5
Centrifugação	13	--	0	1200	6
Esterilização	138	90	2	1200	3.5
Delicados	50	Frio/20/40	2	400	2
Lã	58	Frio/20/40	2	600	1.5
Sintéticos	59	Frio/20/40/60	2	800	3.5

Nota: Os tempos de funcionamento acima são as definições de fábrica e servem apenas como referência. Variam consoante a roupa, o seu peso e a temperatura de lavagem. As opções de programa por defeito estão em negrito.

Como Utilizar a Máquina de Lavar Roupa

Processo de Utilização

Antes de lavar roupa pela primeira vez, tem que colocar em funcionamento um ciclo completo, sem roupa.

Proceda da seguinte forma:

1. Ligue o cabo elétrico e abra a torneira;
2. Rode o comando para a posição "20" para a série A2 e para "Algodão Standard" para as séries A5 / A8.
3. Prima Start/Pausa.

Pode retirar a água deixada na cuba quando da verificação pelo fabricante.

Preparação para a lavagem

1. Ligue bem a mangueira de entrada e abra a torneira.
2. Depois de se certificar de que a tomada tem ligação à terra, introduza a ficha na tomada.
3. Coloque bem a mangueira de drenagem.

Preparação das roupas

1. Separe a roupa por cor e por tipo de cuidados. A maioria das peças tem uma etiqueta com os cuidados de lavagem no colarinho ou na costura lateral.
2. Verifique se todos os bolsos estão vazios. Objetos estranhos (por exemplo, alfinetes, moedas, cliques, etc.) podem estragar a roupa e danificar os componentes da máquina.
3. Feche os fechos, ganchos, presilhas etc, antes da lavagem.
4. As roupas escuras têm na maioria dos casos excesso de corante e devem ser lavadas separadamente várias vezes. Lave sempre a roupa branca separada da de cor.
5. As zonas muito sujas, nódoas, etc. devem ser pré-tratadas com detergente líquido, tira-nódoas etc.
6. Vire do avesso as peças que desbotam facilmente ou que tenham superfícies em lã antes de as colocar na máquina.



Diagrama 1

Diagrama 2

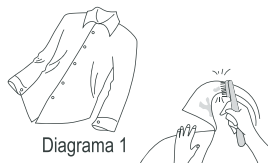

Diagrama 3

Colocação da roupa na máquina

Desdobre a roupa e coloque as peças soltas dentro do tambor. Se misturar as peças de roupa grandes com as pequenas, obterá melhores resultados de lavagem e também ajuda a distribuir de forma mais equilibrada a carga durante a centrifugação. Alcança uma utilização mais eficiente da energia e da água, quando lava uma carga completa de roupa. No entanto, não sobrecarregue a máquina, pois a roupa fica com vincos e reduz a eficácia da lavagem



Certifique-se de que as peças de roupa não ficam entaladas entre a porta e a junta.

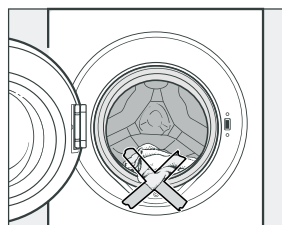

Como Utilizar a Máquina de Lavar Roupa

Processo de Utilização

Utilização da gaveta do detergente

1. Abra a gaveta e junte o detergente adequado no compartimento principal marcado com "II" ou "II".
2. Adicione o amaciador no compartimento assinalado com "III" ou "III". Não ultrapasse a marca do nível máximo.
3. Adicione o detergente no compartimento de pré-lavagem marcado com "I" ou "I" consoante o programa selecionado.
4. Feche a gaveta.

A quantidade correta de detergente depende de:

- Quantidade de roupa;
- Nível de sujidade da roupa
 - Ligeiramente suja
Sem sujidade ou nódoas visíveis. Possivelmente algum odor corporal
 - Sujidade normal
Sujidade visível e/ou apenas algumas nódoas ligeiras.
 - Muito suja
Sujidade visível e nódoas secas na roupa
- Nível de dureza da água.

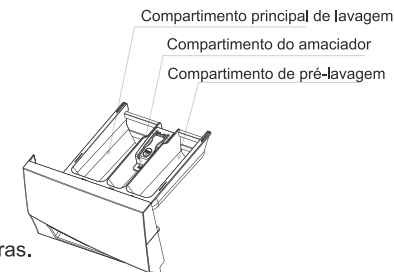

Recomendamos a utilização de detergentes com baixo nível de espuma para todas as temperaturas de lavagem.

Etapas da lavagem

1. Abra a torneira de água e ligue a corrente elétrica.
2. Abra a porta e coloque as peças de roupa no tambor uma a uma.
3. Feche a porta, e coloque a quantidade adequada de detergente e de amaciador nos respetivos dispensadores e feche a gaveta.
4. Seleccione o programa desejado rodando o comando.
5. Escolha uma função de lavagem, premindo a tecla da função.
6. Prima a tecla "Start/Pausa" para iniciar a máquina de lavar roupa.
7. Quando o ciclo de lavagem terminar, soa um aviso sonoro.







Quando o ciclo de lavagem fica concluído, a máquina entra em modo de espera e a corrente elétrica desliga-se após 10 minutos, sem necessidade de intervir no painel de controlo.

Como Utilizar a Máquina de Lavar Roupa

Processo de Utilização

Tabela de Programas de Lavagem

Programa	Símbolo de lavagem	Tecido
Algodão		Algodão, linho ou tecidos com mistura de algodão, por exemplo, toalhas de mesa, atalhados, roupa interior, T-shirts etc.
Rápido		Pequenas cargas que necessitam de arejar e que podem ser lavadas num dos programas Algodão.
Centrifugação		Centrifugação separada para peças de algodão e linho.
Algodão Standard		Algodão, linho ou tecidos com mistura de algodão, por exemplo, toalhas de mesa, atalhados, roupa interior, T-shirts, etc.
Sintéticos		Tecidos sintéticos ou mistos, roupa interior, peças de cor, camisas que não amarrotam.
Lã		Peças em lã laváveis à máquina ou manualmente ou tecidos com mistura de lã. Se a etiqueta não especificar a temperatura, utilize a água fria na lavagem. Também adequado para sedas laváveis à mão. Reduza a velocidade da centrifugação.
Delicado		Roupa delicada, em fibra sintética, fibras mistas, nylon e algodão. Também adequado para sedas laváveis à mão



Nota

A máquina está equipada com um dispositivo de controlo de equilíbrio, que garante a estabilidade durante a centrifugação. Para proteger a máquina, esta deixa de funcionar se a roupa não estiver distribuída uniformemente no tambor. A roupa é redistribuída através da rotação contrária do tambor. Isto pode suceder várias vezes até ao desaparecimento do desequilíbrio e a centrifugação se efetuar. Se, após 15 minutos, a roupa ainda não estiver distribuída uniformemente no tambor, a máquina não faz a centrifugação. Nesse caso, redistribua manualmente a roupa e volte a escolher o programa de centrifugação.

Bloqueio da porta

- Quando a máquina inicia a lavagem, o fecho da porta fica bloqueado após pressionar a tecla "Start/Pausa".
- Rode o comando para a posição "O", e a porta desbloqueia após dois minutos.
- Quando a temperatura no interior do tambor é superior a 53°C, o fecho da porta bloqueia.
- Quando a água está acima de um determinado nível, o fecho da porta bloqueia. O fecho da porta desbloqueia dois minutos após terminar o ciclo de lavagem.

Importante:

Não tente abrir a porta durante o ciclo de lavagem ou se houver corte de energia durante o ciclo de lavagem, dado que a temperatura pode estar elevada, podendo provocar queimaduras.

Limpeza e Manutenção

Processo de Utilização

⚠ Desligue a máquina da corrente elétrica e retire a ficha da tomada, antes de limpar a máquina.

⚠ A máquina de lavar não pode ser molhada.

Limpeza do exterior

Limpe o exterior com um detergente não abrasivo ou água e sabão, utilizando um pano bem torcido. Seque com um pano suave.

⚠ Não utilize solventes nem agentes abrasivos, limpa-vidros ou outros produtos de limpeza multi-usos. Estes podem danificar as superfícies plásticas e outros componentes devido aos químicos que contêm.

Tambor de lavagem

Limpe o tambor de 3 em 3 meses, utilizando o programa "Esterilização".

Limpeza da gaveta

Retire os resíduos de detergente. Para limpar a gaveta, proceda do modo seguinte:

- Puxe a gaveta até sentir resistência. Empurre o pressor para baixo e, simultaneamente, puxe a gaveta para fora da máquina.
- Retire o sifão do compartimento e limpe-o.
- Limpe o dispensador, utilizando uma escova e água quente.

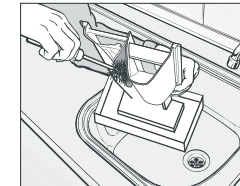
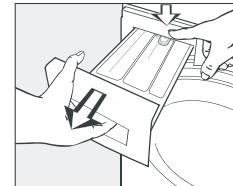

Limpeza e Manutenção

Após a Utilização

Limpeza da cavidade da gaveta

Use um escovilhão para retirar os resíduos de detergente da cavidade da gaveta.

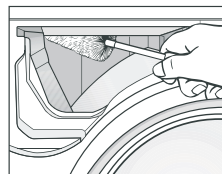

Limpeza do filtro de entrada da água

Use um alicate de pontas para retirar o filtro de plástico. Estes filtros devem ser verificados de 6 em meses ou com maior frequência, se a água falhar muitas vezes.

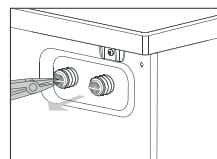

Nota O filtro deve ser colocado novamente na posição original depois de limpo.

Limpeza do filtro da bomba de drenagem

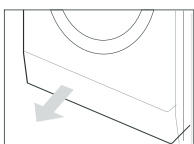

1. Desligue a máquina da corrente elétrica e abra a tampa inferior com uma chave de fendas.



2. Coloque um recipiente debaixo da bomba. Desaparafuse e retire o filtro.

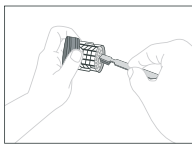

3. Limpe o filtro com cuidado.



Nota O filtro deve ser limpo de 2 em 2 meses, ou sempre que piscar o LED de Falha no Enxaguamento ou na Centrifugação.

Importante:

Se a máquina de lavar for exposta a temperaturas abaixo de 0°C, devem ser tomadas algumas precauções.

1. Feche a torneira da água.
2. Desenrosque a mangueira de entrada.
3. Desencaixe a mangueira de drenagem do suporte traseiro e coloque a extremidade desta mangueira e da mangueira de entrada num recipiente. Faça o programa de Centrifugação.
4. Desligue o aparelho.
5. Enrosque a mangueira de entrada e reposicione a mangueira de drenagem.
6. Quando quiser utilizar novamente a máquina, assegure-se de que a temperatura ambiente é superior a 0°C.

Resolução de Problemas

Explicação das Dificuldades

Problema	Código de Erro	Causas Possíveis	Soluções
Demasiado tempo de enchimento de água.	LED "Centrifugação" pisca.	<ol style="list-style-type: none"> 1. Torneira da água não está aberta. 2. Mangueira de drenagem fora do suporte. 3. Válvula de entrada de água danificada. 	<ol style="list-style-type: none"> 1. Abra a torneira da água. 2. Encaixe a mangueira no suporte. 3. Substitua a válvula de entrada de água.
Alarme de bloqueio da porta.	LED "Enxaguamento" pisca.	<ol style="list-style-type: none"> 1. A porta não está bem fechada. 2. Uma peça de roupa entalada entre a porta e a junta. 3. Fecho da porta danificado. 	<ol style="list-style-type: none"> 1. Feche bem a porta. 2. Coloque a peça de roupa no tambor. 3. Substitua o fecho da porta.
Demasiado tempo de drenagem da máquina	LEDs de "Enxaguamento" e "Centrifugação" piscam.	<ol style="list-style-type: none"> 1. A mangueira de drenagem está apertada ou dobrada. 2. Filtro da bomba de drenagem bloqueado. 3. Os tubos do sistema de drenagem estão bloqueados. 	<ol style="list-style-type: none"> 1. Verifique a mangueira de drenagem. 2. Limpe o filtro. 3. Verifique o sistema de drenagem e limpe-o.
Água transborda da máquina. / Sensor da água avariado.	LED "Lavagem" pisca.	<ol style="list-style-type: none"> 1. Válvula de entrada de água danificada. 2. A ligação entre o sensor da água e o fio elétrico não está correta. 3. O sensor da água está danificado. 	<ol style="list-style-type: none"> 1. Substitua a válvula de entrada de água. 2. Verifique a ligação e certifique-se de que fica funcional. 3. Substitua o sensor da água.
O motor não funciona.	LEDs "Lavagem" e "Centrifugação" piscam.	<ol style="list-style-type: none"> 1. A ligação entre o motor e o fio elétrico não está funcional. 2. O motor está protegido contra sobre-aquecimento. 3. O motor está avariado. 	<ol style="list-style-type: none"> 1. Verifique a ligação e certifique-se de que fica correta. 2. Verifique se a máquina está sobrecarregada. Desligue a máquina, e volte a ligar quando o motor arrefecer. 3. Substitua o motor.
Anomalia na tubagem de aquecimento.	LEDs "Lavagem" e "Enxaguamento" piscam.	<ol style="list-style-type: none"> 1. A ligação entre o tubo de aquecimento e o fio elétrico não está funcional. 2. O tubo de aquecimento está danificado. 	<ol style="list-style-type: none"> 1. Verifique a ligação e certifique-se de que fica correta. 2. Substitua o tubo de aquecimento.
Anomalia no sensor de temperatura.	LEDs "Lavagem" "Enxaguamento" e "Centrifugação" piscam.	<ol style="list-style-type: none"> 1. A ligação entre o sensor de temperatura e o fio não está funcional. 2. O sensor de temperatura está danificado. 	<ol style="list-style-type: none"> 1. Verifique a ligação e assegure-se de que fica correta. 2. Substitua o sensor da temperatura.



Parâmetros Técnicos

Anexo

Parâmetros	Modelo	NVR-4902 6K 1200
Corrente		20V-240V~, 50Hz
Capacidade de lavagem / Centrifugação		6.0kg
Potência Nominal		2100W
Pressão da água		0.02-0.8MPa
Potência em modo desativado		0.42W
Potência em modo inativo		0.42W
Duração do programa (min.)		218
Teor de humidade restante		B
Consumo médio de Energia		0.690
Consumo médio de Água		41L
Peso Líquido / Peso Bruto		64kg/68kg
Dimensões exteriores (L x C x A) mm		595X530X845

Nota:
Os dados estão sujeitos a variação em relação aos valores nominais, consoante a pressão e a dureza da água, a temperatura de entrada da água, a temperatura ambiente, o tipo e o volume de carga, as flutuações da eletricidade e todas as outras opções seleccionadas.

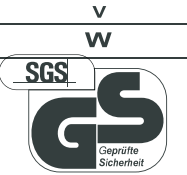
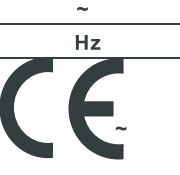
Explicação dos símbolos

	Volt Watt		Corrente Alternada Hertz
	Teste de Segurança		Símbolo CE

Anexo

Proteção do Ambiente

Eliminação correta deste produto



Este símbolo indica que este produto não deve ser colocado juntamente com outro lixo doméstico, na Comunidade Europeia. A fim de evitar possíveis danos para o ambiente ou para a saúde humana, provocados pela colocação descontrolada do lixo, faça a sua reciclagem de modo responsável, promovendo a reutilização sustentável dos recursos materiais. Para descartar o seu aparelho usado, queira recorrer aos pontos de reciclagem ou contacte o Retalhista onde adquiriu este produto. Eles podem recolher este aparelho para uma reciclagem ambiental em segurança.

Diagrama Elétrico

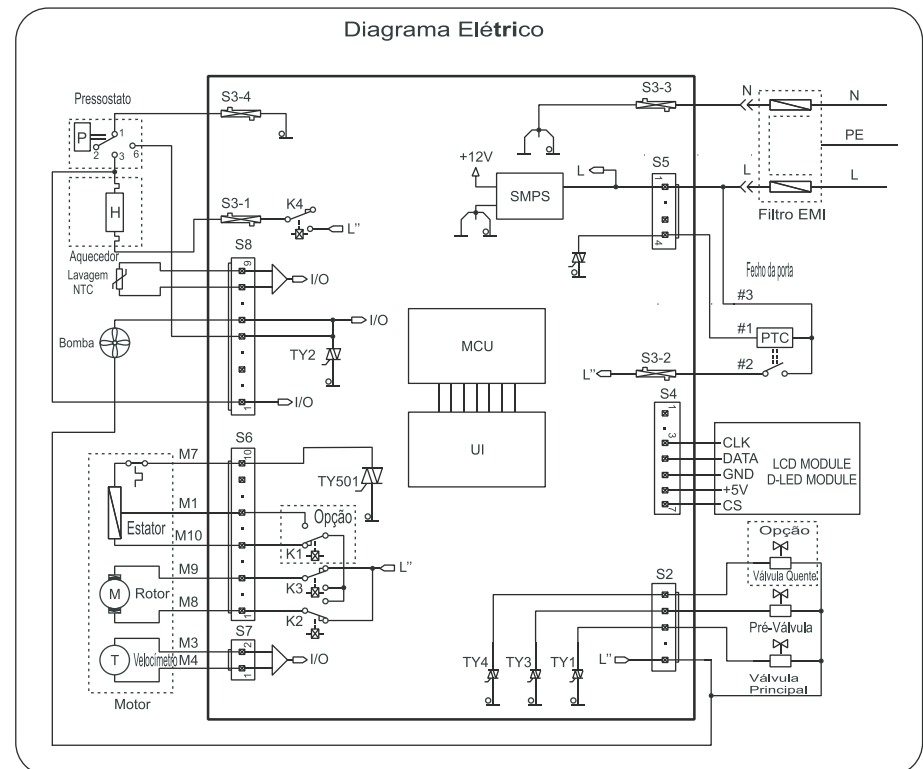

DECLARACIÓN DE CONFORMIDAD

NEVIR, S.A. Declara bajo su responsabilidad que el aparato indicado cumple los requisitos de las siguientes directivas:

DIRECTIVA EMC

EN 55014-1;2006+A1:2009+A2:2011
EN 55014-2:1997+A1:2001+A2:2008
EN 61000-3-2:2006+A1:2009+A2:2009
EN 61000-3-3:2008

LOW VOLTAGE DIRECTIVA EEC

EN 60456:2011
EU DIRECTIVE 2009/125/EC

Descripción del aparato:

“LAVADORA 6K 1200 rpm ”

Modelo NEVIR: **NVR-4902 6K 1200**

Importador: **NEVIR, S.A.**

Dirección del importador: **NEVIR, S.A.**

C/ Canteros, 14

Parque Empresarial Puerta de Madrid

28830 San Fernando de Henares, Madrid

