

nevir

- Antes de usar su lavadora, por favor, lea este manual cuidadosamente y consérvelo para su futura referencia.
- Este manual también estará disponible para enviar al cliente por e-mail.

# ***MANUAL DE USUARIO DE LA LAVADORA***

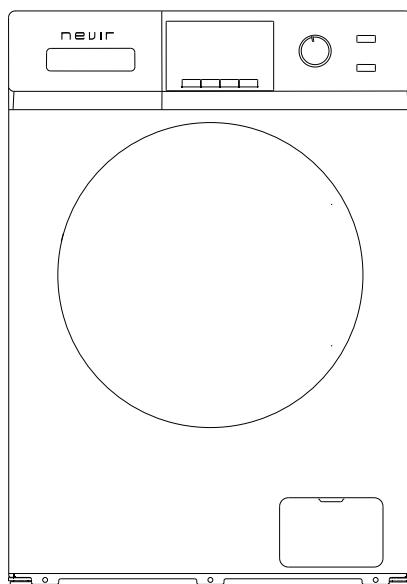

La imagen de la lavadora en el manual es utilizada solo para el manual de instrucciones. Puede variar con respecto a la lavadora que usted compra.

**NEVIR S.A.**



# Contenido

Precauciones de seguridad

Consejos importantes

Visión general de la lavadora

Instalación de la lavadora

Funcionamiento de la lavadora

Mantenimiento

Anomalías de funcionamiento

Apéndice

Datos técnicos

Ficha del producto

## REGISTRO DEL PRODUCTO

Gracias por comprar nuestro producto NEVIR S.A. Este manual es muy fácil de usar y le guiará para que pueda obtener el máximo rendimiento de su lavadora. En él encontrará muchos consejos útiles sobre cómo utilizar y mantener su lavadora correctamente. Encontrará muchas respuestas a los problemas comunes en la tabla de consejos sobre anomalías de funcionamiento. Recuerde anotar el modelo y el número de serie que figuran en la parte trasera del aparato.

Número del modelo

Número de serie

Fecha de la compra

Los aparatos que no llevan identificado número de fábrica o que éste haya sido alterado o borrado conllevará pérdida de garantía.

# ADVERTENCIA

Para reducir el riesgo de incendio, electrocución o lesiones cuando utilice su aparato, siga las precauciones básicas, incluidas las siguientes

- Si el cable de alimentación está dañado, debe ser reemplazado por el fabricante, el agente de servicio o personas cualificadas similares, para evitar cualquier peligro.
- Compruebe que la tensión eléctrica y la frecuencia sean idénticas a las de la lavadora.
- Para garantizar su seguridad, la clavija del cable de alimentación debe enchufarse en una toma con puesta a tierra. Compruebe meticulosamente que la toma esté en buen estado y puesta a tierra de manera fiable.
- No utilice ninguna toma con una corriente nominal inferior a la de la lavadora.
- No utilice su lavadora si le faltan piezas o tiene alguna averiada.
- No desenchufe nunca la clavija con las manos húmedas.
- Sustituya inmediatamente el cable de alimentación si está desgastado, así como las clavijas/ tomas sueltas.
- Desenchufe la lavadora antes de limpiarla o de realizar cualquier reparación.
- Deben usarse los juegos de tubos nuevos suministrados con la lavadora y no deben reutilizarse los antiguos.
- Compruebe que el agua que haya dentro del tambor se haya descargado antes de abrir la puerta. No abra la puerta si hay todavía agua visible.
- La puerta de vidrio puede estar muy caliente durante el funcionamiento. Mantenga alejados de ella a los niños y mascotas durante el funcionamiento.
- Las conexiones eléctricas y de agua deben ser realizadas por un técnico cualificado, de acuerdo con las instrucciones del fabricante y las regulaciones de seguridad locales.
- Antes de utilizar esta máquina, deben extraerse todos los materiales de embalaje y pernos de fijación para el transporte. De lo contrario, la lavadora puede dañarse seriamente durante el lavado.
- Están prohibidos los disolventes inflamables y explosivos o tóxicos. No deben usarse como detergentes gasolina, alcohol, etc. Escoja solo detergentes apropiados para la lavadora.
- Tenga precaución de no escaldarse cuando la lavadora descargue el agua caliente de lavado.
- No desenchufe nunca la lavadora tirando del cable; sujete siempre la clavija firmemente y tire en línea recta, para desenchufarla de la toma.
- Cuando el aparato sea antiguo y vaya a dejar de utilizarlo, le recomendamos que le quite la puerta y corte el cable de alimentación.
- Los materiales de embalaje pueden ser peligrosos para los niños. Debe mantener todos los materiales de embalaje (bolsas de plástico, piezas de espuma, etc.) alejadas de los niños.
- No debe subirse ni sentarse sobre la placa superior de la máquina.
- Supervisar que los niños no jueguen con el aparato.

## Precauciones de seguridad

- Existe el peligro de que las mascotas y los niños se suban a la máquina. Compruebe la máquina antes de realizar cualquier operación con ella.
- Las personas con capacidades físicas, sensoriales o mentales reducidas o que carezcan de experiencia y conocimientos, no deben utilizar la lavadora a menos que cuenten con supervisión o instrucción sobre el uso del aparato por parte de una persona responsable de su seguridad. Los niños deben estar vigilados para asegurar que no jueguen con el aparato (esta advertencia no es aplicable al mercado EUROPEO).
- Este aparato puede ser utilizado por niños a partir de 8 años y personas con capacidades físicas, sensoriales o mentales reducidas o que carezcan de experiencia y conocimientos, si cuentan con supervisión o instrucción sobre el uso del aparato de forma segura y comprenden los peligros que implica. Los niños no deben jugar con el aparato. La limpieza y el mantenimiento del usuario no deben ser realizados por niños sin supervisión. (Esta advertencia es aplicable al mercado EUROPEO).
- No se apoye en la puerta de la lavadora.
- Si la lavadora se ha instalado sobre una moqueta o alfombra, debe comprobarse que no se obstruyan las aberturas de ventilación de la misma, que hay en la parte inferior.
- Los niños de menos de 3 años deben mantenerse alejados, a menos que estén permanentemente vigilados.

## Consejos importantes

- Esta lavadora doméstica no está pensada para estar empotrada.
- Esta lavadora solo está diseñada para su uso en interior.
- Compruebe que todos los compartimentos estén vacíos. Los artículos afilados y rígidos como monedas, broches, clavos, tornillos o piedras, etc. pueden causar daños graves en la lavadora.
- Recuerde desconectar las conexiones de agua y eléctrica inmediatamente después de finalizar el lavado.
- La lavadora no debe instalarse en un cuarto de baño o salas muy húmedas, ni en lugares con gases explosivos o cáusticos.
- Antes de lavar ropa por primera vez, debe ejecutarse en la lavadora un funcionamiento a través de todos los programas, sin ropa en su interior.
- No repare ni sustituya ninguna pieza de la lavadora a menos que se recomiende específicamente en las instrucciones de reparación por parte del usuario y tenga los conocimientos y técnica para hacerlo.
- Está prohibido lavar alfombras y sujetadores con aros metálicos.
- No llene nunca agua durante el lavado.
- Después de completarse el programa, espere dos minutos para abrir la puerta.
- Cuando manipule la máquina, primero debe descargarse el agua acumulada que haya en su interior. Maneje la máquina con cuidado. Para levantarla, no la sujete nunca por ninguna parte de la misma que sobresalga. La puerta de la máquina no puede usarse como asa durante el transporte.



## Consejos importantes

- La lavadora con una sola válvula de carga solo puede conectarse al suministro de agua fría. La lavadora con dos válvulas de carga puede conectarse al suministro de agua caliente y fría.

## GUARDE ESTAS INSTRUCCIONES LA MÁQUINA SOLO ES PARA USO DOMÉSTICO

### Visión general de la lavadora

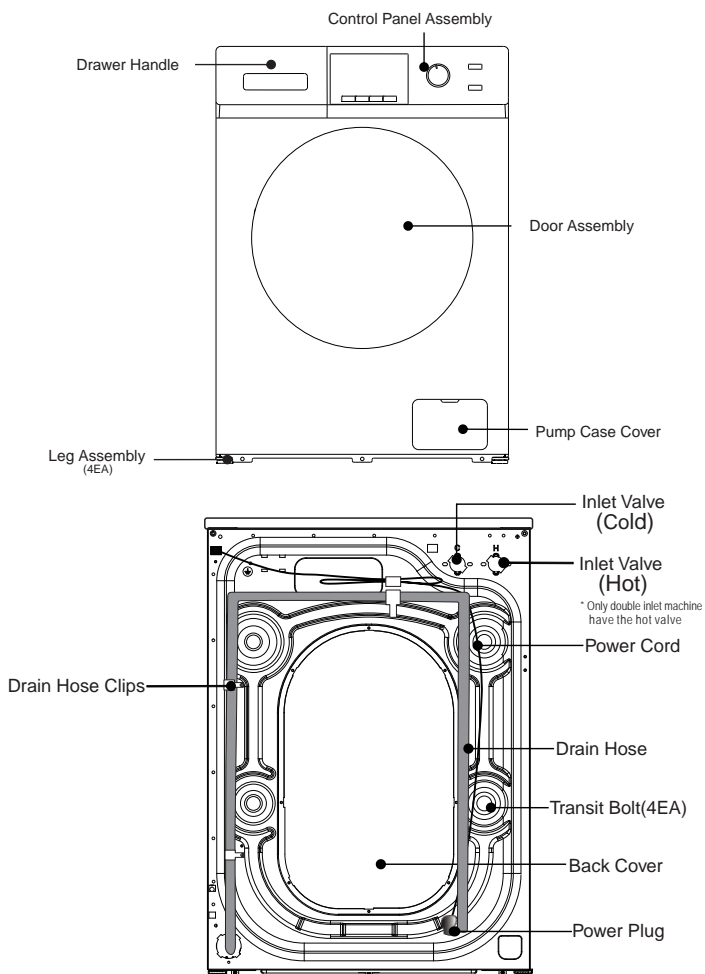

Leyenda:

<i>Drawer handle</i>	Asa de la cubeta
<i>Control Panel Assembly</i>	Panel de mandos
<i>Door Assembly</i>	Puerta
<i>Pum Case Cover</i>	Puerta a la zona de descarga
<i>Leg Assembly (4EA)</i>	Patas (4 EA)
<i>Drain Hose Clips</i>	Abrazaderas del tubo de descarga
<i>Inlet Valve (Cold)</i>	Válvula de carga (agua fría)
<i>Inlet Valve (Hot) * Only double inlet machine have the hot valve</i>	Válvula de carga (agua caliente) * Solo tienen válvula para agua caliente las máquinas con dos bocas de cargas
<i>Power Cord</i>	Cable de alimentación
<i>Drain Hose</i>	Tubo de descarga
<i>Transit Bolt (4EA)</i>	Perno de transporte (4 EA)
<i>Back Cover</i>	Tapa trasera
<i>Power Plug</i>	Clavija eléctrica

# Instalación de la lavadora

## NOTA:

Recomendamos que su nueva lavadora sea instalada exclusivamente por un técnico cualificado. Si considera que está capacitado para instalarla, lea atentamente las instrucciones de instalación antes de llevarlo a cabo.

### • Herramientas necesarias





Para realizar la instalación de su lavadora necesitará las herramientas siguientes:

- Tijeras
- Guantes
- Destornillador estándar
- Alicantes
- Llave inglesa

### • Desembalaje de la lavadora

Desembale su lavadora y compruebe que no se haya producido ningún daño durante el transporte. Compruebe también que la bolsa adjunta contenga todos los elementos (que se muestran a continuación). Si se ha producido algún daño durante el transporte de la lavadora o falta algún elemento o está dañado, le rogamos que se ponga en contacto inmediatamente con el distribuidor local.

Si su lavadora no tiene dos bocas de carga, no recibirá el tubo de carga para agua caliente.

<b>Tubo de carga</b> (conectar al suministro de agua fría)	<b>Tubo de carga para agua caliente</b> (conectar al suministro de agua caliente)	<b>Tapón del hueco (4EA)</b> (Se usa para tapar los huecos de los pernos de transporte)	<b>Pieza curva para tubo de descarga</b> (Se usa para sujetar el extremo del tubo de descarga)	<b>Llave Inglesa</b> (1. Utilizada para ajustar la parte inferior de la máquina. 2. Retire el perno de transporte en la parte posterior de la máquina)
				

### • Seleccione la ubicación

Antes de instalar la lavadora, debe seleccionarse una ubicación con las características siguientes:

- Una superficie rígida, seca y nivelada (si no está nivelada, nivélela consultando la figura siguiente "Pata regulable").
- Evite la luz solar directa.
- Procure una ventilación suficiente.
- La temperatura ambiente debe estar entre 0-40°C.

- La humedad ambiental debe ser inferior al 95 % (cuando la temperatura sea de 25°C).
- Mantenga alejadas las fuentes de calor como carbón o gas. Asegúrese de que la lavadora no atrape el cable de alimentación. No instale la lavadora sobre un suelo de moqueta.

## Instalación de la lavadora

### Extracción de los pernos de transporte

Antes de usar la lavadora deben extraerse los pernos de transporte que hay en la parte trasera de la máquina. Para extraer los pernos, siga los pasos siguientes:

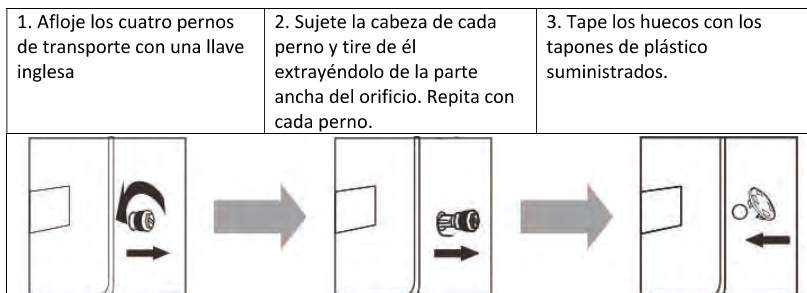

Conserve cuidadosamente los pernos de transporte para su uso futuro.

### ■ Nivelación de la lavadora

Instale o coloque la lavadora bajo una temperatura ambiente de no menos de 0°C, pero no en el exterior, puesto que podría dañar el controlador de programación.

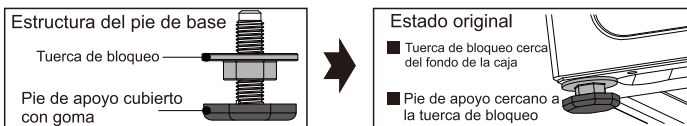

**⚠ Nota:** Para facilitar la instalación, el estado original del pie no puede estar bloqueado del todo, por favor! Asegurese de bloquear los cuatro pies antes de ajustar el nivel!

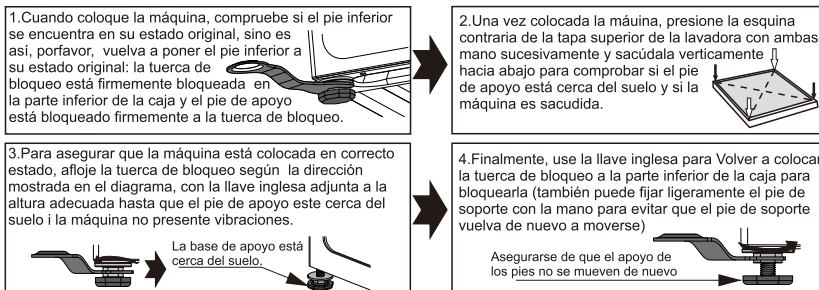

### **PRECAUCIÓN**

1. La máquina debe estar perfectamente nivelada y estabilizada cuando las cuatro patas de soporte estén sobre el suelo. Baje las patas el máximo posible para que la máquina quede nivelada.
2. Una nivelación incorrecta puede provocar ruidos, vibraciones de la máquina, desplazamiento de la máquina y otros fenómenos anormales.
3. En la parte inferior de la máquina hay aberturas de ventilación (que no deben bloquearse). Instale la máquina sobre una base sólida, nivelada y antideslizante. No sitúe la máquina sobre una moqueta blanda ni sobre suelo de madera ni otro tipo de bases, ya que se podrían producir lesiones.

# Instalación de la lavadora

- **Conexión del tubo de carga**

1. Conecte el tubo de carga al grifo y apriételo en sentido anti horario.

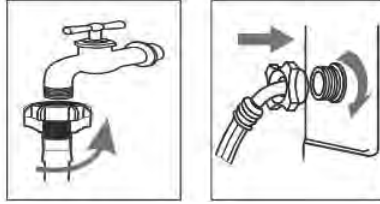

2. Conecte el otro extremo del tubo de carga a la válvula de carga que hay en la parte trasera de la lavadora y apriete firmemente el tubo en sentido horario. Cuando hay una boca de carga en la parte trasera de la máquina, debe conectarse al suministro de agua fría. Si hay dos válvulas de carga, una se conecta a un suministro de agua fría y la otra al de agua caliente. Siga la indicación de la ilustración siguiente para realizar la conexión.

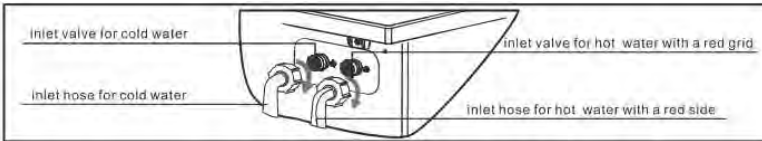

<i>Inlet valve for cold water</i>	Válvula de carga de agua fría
<i>Inlet valve for hot water with a red grid</i>	Válvula de carga de agua caliente con rejilla roja
<i>Inlet hose for cold water</i>	Tubo de carga de agua fría
<i>Inlet hose for hot water with a red side</i>	Tubo de carga de agua caliente con un lado rojo

**NOTA:**

- Si existe alguna fuga en el tubo después de la conexión, repita los pasos para conectar el tubo de carga.
- No doble el tubo.
- Compruebe cuidadosamente la conexión del tubo de carga antes de cada uso de la lavadora.

- **Conecte el tubo de descarga**

- El tubo de descarga debe situarse a una altura de 65-100 cm sobre el suelo, de lo contrario puede producirse una descarga deficiente.
- Puede usar la pieza curva para el tubo de descarga que se suministra, para crear una curva descendente del tubo hasta la pared, tubería bajante o lavadero.
- Debe asegurarse de que todas las conexiones del tubo estén firmemente apretadas.

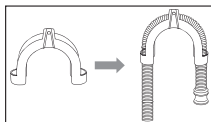
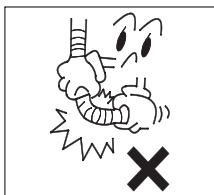

**NOTA:**

- El extremo del tubo de descarga no puede sumergirse en agua, ya que la lavadora no funcionaría correctamente.

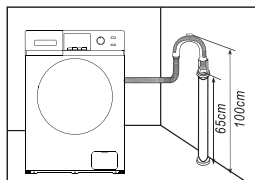

# Instalación de la lavadora

## Instalación de la lavadora

### • Conexión a la corriente

- Dado que la corriente máxima que pasa por el aparato es de 10A cuando utiliza la función de calentamiento, debe asegurarse de que el sistema de alimentación eléctrica (corriente, tensión eléctrica y conductor) de su hogar puedan soportar los requisitos normales de carga de los electrodomésticos.
- Conecte el cable de alimentación a una toma correctamente instalada y puesta a tierra.
- Compruebe que la tensión eléctrica de su instalación sea la misma que la tensión nominal de la máquina.
- La clavija de corriente debe coincidir con la toma.
- No utilice una clavija o toma multipropósito como cable de extensión.
- No enchufe ni desenchufe la clavija con las manos húmedas.
- Cuando desenchufe la clavija, sujétela firmemente y después tire de ella. No lo haga tirando del cable.
- Si el cable de alimentación se daña o presenta signos de estar roto, debe escogerse o comprarse un cable de alimentación especial de su fabricante o centro de servicio para sustituirlo.



### ADVERTENCIA

1. Esta máquina debe estar puesta a tierra correctamente. Si existe un cortocircuito, la puesta a tierra puede reducir el peligro de electrocución.
2. La lavadora debe conectarse a un circuito independiente de otros electrodomésticos. De lo contrario, el protector eléctrico puede dispararse o fundirse el fusible.

## Funcionamiento de la lavadora

### NOTA:

Asegúrese de que su máquina esté correctamente instalada antes de usarla.

Antes de empezar a utilizar la lavadora por primera vez debe realizar un ciclo completo en vacío. Para hacerlo:

1. Conéctela a las tomas eléctrica y de agua.
2. Ponga un poco de detergente (10 g aprox.) dentro de la cubeta y ciérrela.
3. Pulse la tecla de encendido/ apagado "⏻".
4. Gire el mando a la posición "Algodón".
5. Pulse la tecla de inicio/ pausa "▶||".



De este modo, se eliminará toda el agua que quede en la máquina de la prueba de funcionamiento del fabricante.

## Funcionamiento de la lavadora

### • Clasificar las prendas

- Lea atentamente esta recomendación para evitar problemas con la lavadora y daños en las prendas.
- 1. No sobrecargue la capacidad de la lavadora.
- 2. Clasifique la colada por colores y tipo de lavado según la etiqueta. La mayoría de las prendas tienen una etiqueta que indica cómo tratarlas, en el cuello o en la costura lateral.
- 3. Compruebe que todos los bolsillos estén vacíos. Los objetos extraños (p. ej. clavos, monedas clips, etc.) pueden dañar las prendas y componentes de la máquina.
- 4. Antes de lavar, cierre las cremalleras, los corchetes, etc.
- 5. Las prendas a lavar deben clasificarse por colores. En especial, las prendas oscuras no deben lavarse con las claras.
- 6. Las zonas muy sucias, manchas, etc. deben pretratarse con detergente líquido, quitamanchas, etc.
- 7. Vuelva del revés las prendas que hagan bolitas fácilmente y que tengan superficie de lana, antes de ponerlas dentro de la máquina.

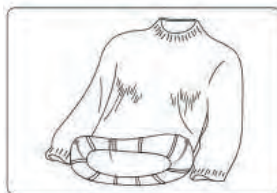
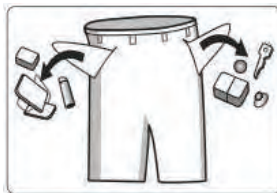

- “Advertencia: Prendas pequeñas o con accesorios susceptibles de desprenderse de la ropa durante el proceso de lavado deben introducirse en unas bolsas especiales. Obstrucciones por objetos ajenos a la máquina, la reparación no está cubierta por la garantía”

**NOTA: Compruebe que no haya prendas atrapadas entre la puerta y la junta.**

### • Ponga detergente

1. Extraiga la cubeta de detergente.
2. Añada el detergente para el lavado en el compartimento II
3. Añada el suavizante en el compartimento correspondiente. ☼
4. Para obtener el mejor efecto de lavado con menos agua y consumo de energía, escoja el tipo de detergente apropiado para la temperatura de lavado seleccionada.

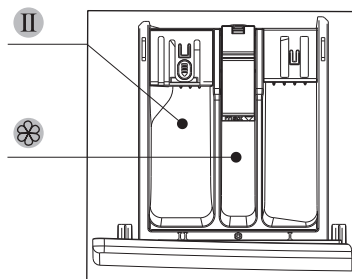

# Funcionamiento de la lavadora



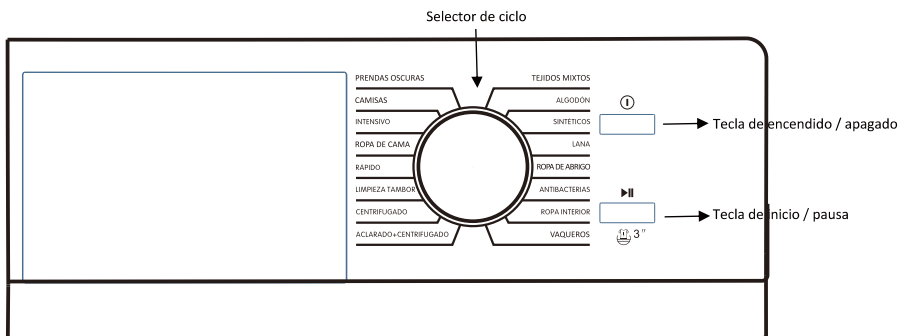

- **Vista del panel de mandos**



- **Función**
- **Tecla de encendido/ apagado:** Pulse una vez para encender la lavadora, pulse de nuevo para apagarla. Si la lavadora se deja encendida durante más de 10 minutos sin pulsar ninguna tecla, la máquina se apaga automáticamente.
- **Tecla de inicio/ pausa:** Pulse una vez la tecla para iniciar un ciclo. Pulse la tecla una segunda vez para hacer una pausa en el mismo. Durante una pausa, el ajuste y las opciones pueden modificarse y seleccionarse de nuevo si está permitido. Pulsando la tecla de nuevo se reanuda el ciclo activo.
- **Tecla de temperatura:** Use esta tecla para seleccionar la temperatura del agua. Las selecciones disponibles (desde frío a 95°C) varían para cada ciclo. El ajuste deseado aparecerá en la pantalla durante el proceso de selección.
- **Tecla de centrifugado:** Use la tecla para seleccionar una velocidad de centrifugado. Las selecciones disponibles (de 0 a rpm máx.) varían para cada ciclo. El ajuste deseado parpadeará en la pantalla durante el proceso de selección.
- **Tecla de aclarado:** Use esta tecla para seleccionar el tiempo de aclarado. Las selecciones disponibles (de 0 a tiempo máx.) varían para cada ciclo. El ajuste perseguido aparecerá en la pantalla durante el proceso de selección.
- **Tecla de inicio programado:** Pulse la tecla repetidamente para realizar un ciclo entre las opciones de inicio programado disponibles (de 3 a 24 horas en incrementos de una hora).

# Funcionamiento de la lavadora

## • Indicadores

-  : Cuando aparece el indicador, significa que se ha seleccionado la función Programación.
-  : Cuando aparece el indicador, significa que se ha seleccionado la función "Bloqueo para niños".
-  : Cuando aparece el indicador, significa que se ha seleccionado la función "Silencio".
-  : El indicador se mantendrá encendido cuando la puerta esté bloqueada normalmente, de lo contrario, no puede aparecer.



Significa prelavado, lavado, aclarado y centrifugado, de izquierda a derecha, los indicadores parpadearán de acuerdo con el proceso.

## • Programas

- **Prendas oscuras:** Puede seleccionar este programa para lavar los tejidos de colores oscuros de algodón y tejidos de fácil lavado oscuros.
- **Camisas:** Puede seleccionar este programa para lavar camisas de algodón, lino, fibras sintéticas y mezclas.
- **Intensivo:** Puede seleccionar este programa para lavar prendas resistentes que necesiten un lavado mucho más enérgico.
- **Ropa de cama:** Puede seleccionar este programa para lavar ropa pesada. Se recomienda para lavar ropa vaquera, ropa de cama, etc.
- **Rápido:** Este programa es apropiado para lavar rápidamente algunas prendas poco sucias.
- **Limpieza tambor:** Este ciclo está diseñado especialmente, en esta máquina, para limpiar el tambor y el tubo. Realiza una esterilización a alta temperatura a 60/95 °C para que el tambor y el tubo sean más ecológicos. Si se pone dentro una cantidad apropiada de blanqueante con cloro, el efecto de limpieza del tambor será mejor. Cuando ejecute este programa, recomendamos no poner prendas en el interior, puede usar este programa regularmente, cuando sea necesario.
- **Centrifugado:** Este ciclo se usa para extraer agua de las prendas.
- **Aclarado + centrifugado:** Este ciclo se usa para eliminar los restos de detergente en las prendas y extraer el agua de las mismas.
- **Tejidos mixtos:** Puede seleccionar este programa para lavar prendas de diferentes tipos, excepto para colores. Las prendas oscuras no deben lavarse con otras que sean especialmente claras.

# Funcionamiento de la lavadora

- **Algodón:** Puede seleccionar este programa para lavar las prendas de uso diario. Se recomienda lavar las prendas de uso intenso y las resistentes al calor fabricadas de algodón o lino.
  - **Sintéticos:** Puede seleccionar este programa para lavar las prendas delicadas. Se recomienda lavar las prendas fabricadas de seda, satén, fibras sintéticas o mezclas.
  - **Lana:** Puede seleccionar este programa para lavar prendas de lana etiquetadas con "Lavar a máquina". Seleccione la temperatura de lavado apropiada de acuerdo con la etiqueta de los artículos que van a lavarse.
  - **Ropa de abrigo:** Este programa es apropiado para lavar chaquetas de plumón.
  - **Antibacterias:** Este programa realiza un aclarado más a fondo para obtener más limpieza y evitar que el detergente de lavado produzca alergias en la piel.
  - **Ropa interior:** El ciclo de ropa interior está diseñado especialmente para lavar ropa interior y realiza un aclarado más a fondo, funcionando más tiempo que otros ciclos.
  - **Vaqueros:** Este programa es bastante apropiado para ropa vaquera o tejidos fabricados con denim.
- **Funciones**
    1. **Memoria de apagado:** En caso de corte de energía durante el ciclo, se guardarán los ajustes y se reanudará el funcionamiento cuando se restablezca la energía.
    2. **Bloqueo para niños:** Pulse simultáneamente las teclas "Temperatura" y "Centrifugado" durante 3 segundos para activar o cancelar la función "Bloqueo para niños", con el fin de evitar manipulaciones inapropiadas. Cuando esta función está activada, no funciona ninguna tecla hasta que se desactiva o cancela.
    3. **Silencio:** Pulse simultáneamente las teclas "Aclarado" y "Centrifugado" durante 3 segundos para activar o cancelar la función "Silencio". Cuando está activada, se silencian los sonidos de activación del mando y las teclas.
    4. **Protección contra desequilibrio:** Cuando la máquina está lista para centrifugar, puede tardar un tiempo en equilibrar la ropa si hay un gran desequilibrio. Si después de hacerlo la ropa sigue desequilibrada dentro del tambor, la velocidad de centrifugado puede ralentizarse para evitar una gran vibración. Si hay poca ropa en el tambor, puede no centrifugarse debido a la protección contra desequilibrio y debe añadir más ropa dentro de la máquina, para que centrifugue.
    5. **Recarga:** Si desea añadir ropa a la lavadora durante el programa, pulse la tecla "Inicio/Pausa" durante 3 segundos. Cuando escuche dos pitidos significa que se ha activado la función de recarga. Espere hasta que desaparezca el indicador "🔒" para abrir la puerta. Pulse la tecla "Inicio/Pausa" para reanudar el programa después de la recarga.

# Funcionamiento de la máquina

- **Tabla de programas de lavado**

Programa \ Parámetro	Carga máx. (kg)						Duración Total del Programa (min) (De Referencia)	Gama de temp. (°C; --- = frío)	Gama de velocidad (r/min; 0 = sin centrifugado)
	6kg	7kg	8kg	8.5kg	9kg	10kg			
PRENDAS OSCURAS	3	3.5	6	6	7	8	67	---40	0~1000
CAMISAS	2	2.5	3	3	3.5	4	48	---60	0~1000
INTENSIVO	6	7	8	8.5	9	10	107	---60	0~ máx
ROPA DE CAMA	4	5	6	6	7	8	91	---60	0~ máx
RAPIDO	1.5	2	2.5	2.5	3	4	15	---30	0~1000
LIMPIEZA TAMBOR	0	0	0	0	0	0	83	60/máx	800
CENTRIFUGADO	6	7	8	8.5	9	10	11	-	0~ máx
ACLARADO+CENTRIFUGADO	6	7	8	8.5	9	10	17	-	0~ máx
TEJIDOS MIXTOS	3	3.5	4	4	4.5	5	44	---40	0~1000
ALGODON	6	7	8	8.5	9	10	77	--~ máx	0~ máx
SINTETICOS	3	3.5	4	4	4.5	5	53	--~60	0~800
LANA	1.5	2	2.5	2.5	3	3.5	47	--~40	0~600
ROPA DE ABRIGO	6	7	8	8.5	9	10	48	--~40	0~800
ANTIBACTERIAS	4	4.5	5	5	5.5	6	69	--~60	0~ máx
ROPA INTERIOR	3	3.5	4	4	4.5	5	75	--~60	0~1000
VAQUEROS	4	4.5	5	5	5.5	6	71	---60	0~ máx

**NOTA :**

El programa "algodón estándar 60°C/ 40°C con velocidad máx." constituye los programas de lavado estándar y son apropiados para lavar la ropa de algodón con suciedad normal y son los programas más eficientes en términos de energía combinada y consumo de agua para lavar el tipo de ropa de algodón y la temperatura del agua real puede diferir de la indicada en el ciclo.

## Mantenimiento

El mantenimiento correcto de la lavadora puede ampliar su vida útil.

**ADVERTENCIA**

**Antes de iniciar el mantenimiento, desenchufe la clavija eléctrica o desconecte la energía y cierre el grifo.**

- **Limpieza del tambor interno**

Los restos de herrumbre que hay dentro del tambor debido a los artículos metálicos deben eliminarse inmediatamente con detergentes sin cloro. No use nunca un estropajo metálico.

# Mantenimiento

- **Limpieza de la superficie**

1. Si se produce un derrame de agua, use un paño seco para limpiarla inmediatamente. No deben usarse objetos afilados para achicar el agua.
2. La superficie puede limpiarse con detergentes neutros no abrasivos diluidos cuando sea necesario.

- **Limpieza de la bomba de descarga**

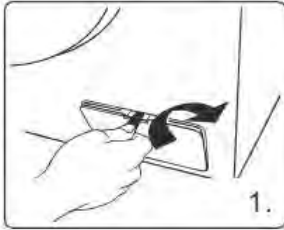

Abra la tapa del filtro usando un objeto como una moneda, siguiendo la dirección indicada en el gráfico.

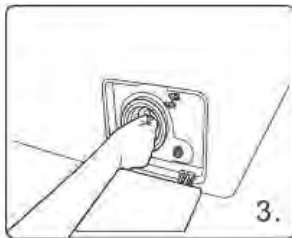

Desenrosque el filtro y preste atención al agua remanente, extrayendo cualquier material extraño del filtro de la bomba de descarga.

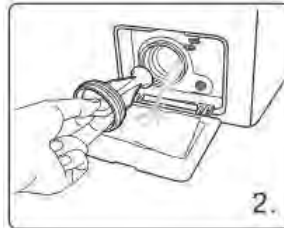

Coloque de nuevo el filtro.

- **Limpieza del filtro de la válvula de carga**

El filtro de carga debe limpiarse cuando no entre agua o sea insuficiente al abrir el grifo.

1. Reduzca la presión del agua:
  - a. Cierre el grifo.
  - b. Seleccione cualquier programa, excepto "Centrifugado".
  - c. Pulse la tecla "Inicio/ Pausa" y deje el programa funcionando durante 40 segundos aprox.
  - d. Desenchufe la clavija eléctrica.
2. Desconecte el tubo de carga del grifo.
3. Lave el filtro con agua.
4. Conecte de nuevo el tubo de carga.

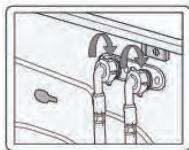
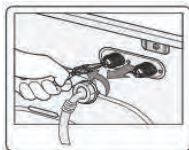

## Mantenimiento

### • Limpieza de la cubeta de detergente

1. Presione hacia abajo la parte (1) del interior de la cubeta y extraiga la cubeta de detergente.
2. Levante el clip hacia arriba y extraiga la tapa del suavizante y lave todas las ranuras con agua.
3. Coloque de nuevo la tapa del suavizante y empuje la cubeta hacia su posición.

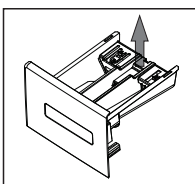
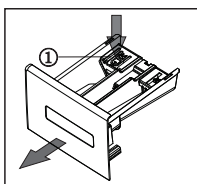

### • Prevención de congelación de la lavadora

Si la lavadora se expone a una temperatura inferior a 0°C deben adoptarse ciertas precauciones.

1. Cierre el grifo.
2. Desenrosque el tubo de carga.
3. Libere el tubo de descarga del soporte trasero y coloque el extremo de este tubo y el del tubo de carga en un recipiente. Ejecute el programa de centrifugado.
4. Desconecte la lavadora.
5. Enrosque el tubo de carga y coloque de nuevo el de descarga.

### NOTA

1. Cuando vuelva a utilizar la lavadora, compruebe que la temperatura ambiente sea superior a 0°C.
2. Si la lavadora está situada en una estancia donde pueda congelarse fácilmente, descargue totalmente el agua restante que haya en el tubo de descarga y en el de carga.
3. Póngase en contacto con un técnico si la lavadora se congela.

# Anomalías de funcionamiento

## Anomalías de funcionamiento

### ANOMALÍAS

Quedan restos de agua en la máquina

→ Esto es normal y es resultado de las pruebas de agua realizadas en la fábrica.

La lavadora no funciona

→ Compruebe que la clavija eléctrica esté bien enchufada.

Compruebe que el grifo esté abierto.

Compruebe que esté pulsada la tecla “Encendido”.

Compruebe que esté pulsada la tecla “Inicio/ Pausa”.

Compruebe que esté activada la función de programación.

Pérdidas de agua

→ Compruebe y apriete el tubo de carga.

Limpie el tubo de descarga y solicite a un técnico especializado que la repare, si es necesario.

Ruido anormal y mucha vibración

→ Compruebe que se hayan extraído los pernos de transporte.

Compruebe que se hayan nivelado las patas regulables.

Compruebe que la lavadora esté instalada sobre un suelo sólido y nivelado.

Compruebe si hay broches o artículos metálicos en el interior.

Lavado insatisfactorio

→ Seleccione un programa apropiado.

Añada la cantidad apropiada de detergente, de acuerdo con las instrucciones del envase.

La máquina no responde después de pulsar teclas

→ Compruebe si está activa la función “Bloqueo para niños”.

Pulse primero el tecla “Inicio/ Pausa” y después pulse otras teclas.

El tiempo de funcionamiento real de los programas no se corresponde con el indicado en el display

→ Compruebe que las prendas que haya en el tambor puedan moverse suficientemente.

Compruebe que el agua entre y salga correctamente.

La lavadora carga agua mientras descarga

→ Compruebe si la altura máxima de del tubo de descarga es inferior a 65 cm.

Compruebe si el tubo de descarga está sumergido.



























## Anomalías de funcionamiento

DISPLAY	SIGNIFICA	SOLUCIONES
E1	La lavadora carga demasiado tiempo →	Compruebe que el grifo esté abierto. Compruebe si la presión de agua es demasiado baja. Compruebe si el tubo de carga está bloqueado.
E2	La lavadora descarga demasiado tiempo →	Compruebe si la bomba de descarga está bloqueada. Contacte con un técnico si es necesario.
E3	El cierre de la puerta está averiado →	Cierre bien la puerta de nuevo. Compruebe que no haya prendas atrapadas entre la puerta y la junta. Contacte con un técnico, si es necesario.
E4	Desbordamiento de agua →	Deje que la máquina descargue automáticamente hasta que el nivel de agua sea apropiado para el lavado. Contacte con un técnico, si es necesario.
E5	El motor eléctrico está averiado →	Contacte con un técnico.
E6	El calentador no funciona →	Contacte con un técnico.
E7	Hay un fallo del sensor de temperatura →	Contacte con un técnico.
E9	Fallos de comunicación →	Contacte con un técnico.
E10	Fallos del inversor →	Contacte con un técnico.
EP	El funcionamiento del programa no corresponde al ciclo que señala el mando →	Gire el selector hasta el ciclo correspondiente al programa seleccionado.

# Apéndice

## • Etiquetas de cuidado de los tejidos

	Acción fuerte		Plancha floja máx. 100°C
	Acción delicada		No planchar
	Lavado a 90°C		Limpieza en seco con cualquier solvente
	Lavado a 60°C		Limpieza en seco con percloro, gasolina, alcohol puro o R113
	Lavado a 40°C		Limpieza en seco con gasolina, alcohol puro o R113.
	Lavado a 30°C		No limpiar en seco
	Lavado delicado a mano		Secar extendido
	Sólo limpiar en seco		Secar colgado
	Se puede blanquear en agua fría		Secar en perchas
	No blanquear		Secadora, temperatura normal
	Plancha fuerte máx. 200°C		Secadora, temperatura reducida
	Plancha media máx. 150°C		No secar en secadoras

## • Advertencia eléctrica

Para evitar incendios, electrocución y otros accidentes, recuerde lo siguiente:

- Solo puede usarse la tensión indicada en la placa de datos eléctricos. Si no está seguro de la tensión que tiene en su hogar, contacte con la compañía eléctrica local.
- Cuando utilice la función de calentamiento, la corriente máxima aplicada en la lavadora será de 10A. Por lo tanto, debe asegurarse de que los componentes de alimentación eléctrica (corriente, tensión y cable), puedan satisfacer los requisitos de carga normales para la máquina.
- Proteja adecuadamente el cable de alimentación. El cable de alimentación debe estar bien fijado, de forma que no pueda ser pisado por personas u otros objetos y dañarse. Debe prestarse atención especial a la ubicación de la clavija.
- La toma eléctrica de pared no debe sobrecargarse ni alargarse el cable. La sobrecarga del cableado puede producir incendio o electrocución. No desenchufe la clavija eléctrica con las manos húmedas.
- Por su seguridad, la clavija eléctrica debe enchufarse en una toma con puesta a tierra. Compruebe cuidadosamente la toma y asegúrese de que esté puesta a tierra de forma correcta y fiable.



**"ELIMINACIÓN DE RESIDUOS DE EQUIPOS ELÉCTRICOS Y ELECTRÓNICOS POR PARTE DE USUARIOS PARTICULARES EN LA UNIÓN EUROPEA"**

Según la directiva de Residuos de Aparatos Eléctricos y Electrónicos (RAEE), los residuos AEE han de recogerse y tratarse por separado. Si en un futuro necesita desprenderse de este producto NO lo ponga en los residuos domésticos, envíelo a los puntos de recogida de residuos existentes en su área. De igual manera debe extraer los residuos de pilas y/o acumuladores antes de la entrega del RAEE a través de los canales de recogida separada habilitados al efecto (distribuidores y/o instalaciones de las Entidades Locales).

# Ficha del producto

Capacidad de carga: 8.0kg  
Clase de eficiencia energética: A+++  
Etiqueta ecológica UE: N/A

Consumo anual de energía 194 kwh, en base a 220 ciclos de lavado estándar para programas de algodón a 60°C y 40°C, con carga total y parcial y con los modos de bajo consumo de energía. El consumo real de energía dependerá del uso que se haga del aparato.

Consumo anual de agua 11000 litros, en base a 220 ciclos de lavado estándar para programas de algodón a 60°C y 40°C, con carga total y parcial. El consumo real de agua dependerá del uso que se haga del aparato.

Eficiencia de secado por centrifugado: clase B, en una escala desde G (mínima eficiencia) hasta A (máxima eficiencia).

Velocidad de centrifugado máxima: 1400 rpm

Valores de consumo:

Programa estándar	Carga	Consumo de energía	Consumo de agua	Contenido de humedad remanente	Tiempo del programa
Algodón 60°C	8kg	0.99kWh	46L	52%	260min
Algodón 60°C	4kg	0.83kWh	41L	56%	250min
Algodón 40°C	4kg	0.81kWh	41L	55%	240min

Nota:

1. Ajuste de programa para pruebas según la norma aplicable EN60456-2011.
2. Los parámetros reales dependerán de cómo se use el aparato y pueden ser diferentes de los indicados en la tabla anterior.

La lavadora doméstica está equipada con un sistema de ahorro de energía. La duración del modo no apagado es de: 10 min.

Consumo de energía en el modo apagado: 0,5W  
Consumo de energía en el modo no apagado: 1,0W

Ruido aéreo (lavado): 62 dB  
Ruido aéreo (centrifugado): 78 dB

Nota: Emisiones de ruido aéreo durante el lavado/ centrifugado para el programa de algodón estándar a 60°C con plena carga.

# Ficha del producto

Capacidad de carga: 9,0kg

Clase de eficiencia energética: A+++

Etiqueta ecológica UE: N/A

Consumo anual de energía 215 kwh, en base a 220 ciclos de lavado estándar para programas de algodón a 60°C y 40°C, con carga total y parcial y con los modos de bajo consumo de energía. El consumo real de energía dependerá del uso que se haga del aparato.

Consumo anual de agua 11500litros, en base a 220 ciclos de lavado estándar para programas de algodón a 60°C y 40°C, con carga total y parcial. El consumo real de agua dependerá del uso que se haga del aparato.

Eficiencia de secado por centrifugado: clase B, en una escala desde G (mínima eficiencia) hasta A (máxima eficiencia).

Velocidad de centrifugado máxima: 1400 rpm

Valores de consumo:

Programa estándar	Carga	Consumo de energía	Consumo de agua	Contenido de humedad remanente	Tiempo del programa
Algodón 60°C	9kg	0.93kWh	50L	50%	303min
Algodón 60°C	4.5kg	0.76kWh	39L	52%	269min
Algodón 40°C	4.5kg	0.67kWh	37L	54%	269min

Nota:

1. Ajuste de programa para pruebas según la norma aplicable EN60456-2011.
2. Los parámetros reales dependerán de cómo se use el aparato y pueden ser diferentes de los indicados en la tabla anterior.

La lavadora doméstica está equipada con un sistema de ahorro de energía. La duración del modo no apagado es de: 10 min.

Consumo de energía en el modo apagado: 0,5W

Consumo de energía en el modo no apagado: 1,0W

Ruido aéreo (lavado): 62 dB

Ruido aéreo (centrifugado): 75 dB

Nota: Emisiones de ruido aéreo durante el lavado/ centrifugado para el programa de algodón estándar a 60°C con plena carga.

# Ficha del producto

Capacidad de carga: 10.0kg  
Clase de eficiencia energética: A+++  
Etiqueta ecológica UE: N/A

Consumo anual de energía 237 kwh, en base a 220 ciclos de lavado estándar para programas de algodón a 60°C y 40°C, con carga total y parcial y con los modos de bajo consumo de energía. El consumo real de energía dependerá del uso que se haga del aparato.

Consumo anual de agua 12000 litros, en base a 220 ciclos de lavado estándar para programas de algodón a 60°C y 40°C, con carga total y parcial. El consumo real de agua dependerá del uso que se haga del aparato.

Eficiencia de secado por centrifugado: clase B, en una escala desde G (mínima eficiencia) hasta A (máxima eficiencia).

Velocidad de centrifugado máxima: 1400 rpm

Valores de consumo:

Programa estándar	Carga	Consumo de energía	Consumo de agua	Contenido de humedad remanente	Tiempo del programa
Algodón 60°C	10kg	1.34kWh	59L	49%	304min
Algodón 60°C	5.0kg	0.89kWh	46L	52%	301min
Algodón 40°C	5.0kg	0.82kWh	48L	57%	272min

Nota:

1. Ajuste de programa para pruebas según la norma aplicable EN60456-2011.
2. Los parámetros reales dependerán de cómo se use el aparato y pueden ser diferentes de los indicados en la tabla anterior.

La lavadora doméstica está equipada con un sistema de ahorro de energía. La duración del modo no apagado es de: 10 min.

Consumo de energía en el modo apagado: 0,5W  
Consumo de energía en el modo no apagado: 1,0W

Ruido aéreo (lavado): 62 dB  
Ruido aéreo (centrifugado): 75 dB

Nota: Emisiones de ruido aéreo durante el lavado/ centrifugado para el programa de algodón estándar a 60°C con plena carga.

**NEVIR S.A.**, declara bajo su responsabilidad que el aparato indicado cumple los requisitos de las siguientes directivas:

EMC DIRECTIVE

EN 60335-2-7:2010 + A1:2013 +  
A11:2013  
EN 60335-1:2012 + A11:2014  
EN 62233:2008

LOW VOLTAGE EEC DIRECTIVE

EN 60335-2-7:2010 + A1:2013 +  
A11:2013  
EN 60335-1:2012 + A11:2014  
EN 62233:2008

EC DIRECTIVE

2011/65/E U (RoHS) restricts the use of the hazardous substances.

## **Descripción del aparato:**

**LAVADORA 8KG INVERTER 1400 RPM BLANCA**  
**LAVADORA 9KG INVERTER 1400 RPM BLANCA**  
**LAVADORA 10KG INVERTER 1400 RPM BLANCA**

## **Modelo NEVIR**

**NVR-4570-IN 8K 1400 BC**  
**NVR-4571-IN 9K 1400 BC**  
**NVR-4572-IN 10K 1400 BC**

## **Importador: NEVIR, S.A.**

**Dirección del Importador: NEVIR, S.A.**  
**C/ Canteros, 14**  
**Parque Empresarial Puerta de Madrid**  
**28830 San Fernando de Henares, Madrid, España**

# Contents

Products Specification.....	1
Safety Precaution.....	2
Important Hints.....	4
Overview of Washing Machine.....	5
Install Washing Machine.....	6
Operate Washing Machine.....	9
Maintenance.....	15
Troubleshooting.....	18
Appendix.....	20
Products Fiche.....	22

## **PRODUCT REGISTRATION**

*Thank you for purchasing our NEVIR product. This easy-to-use manual will guide you in getting the best use of your washer. Inside you will find many helpful hints on how to use and maintain your washing machine properly. You'll find many answers to common problems in the chart of troubleshooting tips. Remember to record the model and serial numbers. They are on the back of the unit.*

---

Model number

---

Serial number

---

Date of purchase

# Products Specification

Parameter/Capacity	Inverter Motor Series		
	8kg	9kg	10kg
Model	NVR-4570-IN 8K 1400 BC	NVR-4571-IN 9K 1400 BC	NVR-4572-IN 10K 1400 BC
Voltage	220-240V~/50Hz		
Rated Power	2000W	1900W	1950W
Water Pressure	0,05-0,8MPa		
Outer Dimension (W*D*H)mm	595*520*850	595*560*850	595*625*850

## ⚠NOTE:

1. All the pictures in the manual are used for schematic only. It may be different from the machine you buy.
2. The actual function and the data in kind prevail.
3. The appliances that do not have a model number or that it has been altered or deleted will result in a loss of warranty.



## Safety Precaution

### WARNING

To reduce the risk of fire, electric shock, or injury to persons when using your appliance, follow basic precautions, including the following

- If the power cord is damaged, it must be replaced by the manufacturer, service agent or similarly qualified persons in order to avoid the hazard.
- The new hose-sets supplied with the washer are to be used and that old hose-sets should not be reused.
- This appliance is not intended for use by persons (including children) with reduced physical, sensory or mental capabilities, or lack of experience and knowledge, unless they have been given supervision or instruction concerning use of the appliance by a person responsible for their safety. Children should be supervised to ensure that they do not play with the appliance. (This warning is not for EUROPEAN market)
- This appliance can be used by children aged from 8 years and above and persons with reduced physical, sensory or mental capabilities or lack of experience and knowledge if they have been given supervision or instruction concerning use of the appliance in a safe way and understand the hazards involved. Children shall not play with the appliance. Cleaning and user maintenance shall not be made by children without supervision. (This warning is for EUROPEAN market)
- Carpet does not obstruct the opening for washing machine with ventilation openings in the base.
- Children of less than 3 years should be kept away unless continuously supervised.
- This appliance is intended to be used in household and similar applications such as:
  - staff kitchen areas in shops, offices and other working environments;
  - farm houses
  - by clients in hotels, motels and other residential type environments;
  - bed and breakfast type environments;
  - areas for communal use in blocks of flats or laundrettes.
- Take care that power voltage and frequency shall be identical to those of washing machine.
- To ensure your safety, power cord plug must be inserted into an earthed socket. Check carefully and make sure that your socket is proper and earthed reliably.
- Do not use any socket with rated current less than that of washing machine.
- Do not operate your washer when parts are missed or broken.
- Never pull out power plug with wet hands.

## **Safety Precaution**

- Replace immediately worn power cord, loose plugs/power sockets.
- Unplug your washer before cleaning or making any repair.
- Please check whether the water inside the drum has been drained before opening the door. Please do not open the door if there is any water visible.
- Glass door may be very hot during the operation. Keep kids and pets far away from the washer during the operation.
- Make sure that the water and electrical device must be connected by a qualified technician in accordance with the manufacturer's instruction and local safety regulations.
- Before operating this machine, all packages and transit bolts must be removed. Otherwise, the washing machine may be seriously damaged while washing the clothes.
- Flammable and explosive or toxic solvents are forbidden. Gasoline and alcohol etc. shall not be used as detergents. Please only select the detergents suitable for machine washing.
- Be careful of scald while the washer draining hot washing water.
- Never unplug your washer by pulling on the supply cord. Always grasp the plug firmly and pull straight out from the outlet.
- If your old appliance is not being used anymore, we recommend that you remove the door and cut off the supply cord.
- Packing materials may be dangerous to the kids. Please keep all packing materials (plastic bags, foams etc) far away from the kids.
- Do not climb up and sit on top cover of the machine.
- Pets and kids may climb into the machine. Check the machine before every operation.
- Do not lean against the door of the washer.
- Children being supervised not to play with the appliance.

## ***Important Hints***

- The household washing machine isn't intended to be built-in.
- This washing machine is for indoor using only.
- Make sure that all pockets are empty. Sharp and rigid items such as coin, brooch, nail, screw or stone etc. May cause serious damages to the washer.
- Please remember to disconnect water and power supply immediately after the clothes are washed.
- The washing machine shall not be installed in bath room or very wet rooms as well as in the rooms with explosive or caustic gases.
- Before washing the clothes at first time, the washing machine shall be operated in one round of the whole procedures without the clothes inside.
- Do not repair or replace any part of the washer unless you have been specifically recommended in the user-repair instructions and you have the knowledge and skills to make it.
- It is forbidden to wash carpets and bras inset with steel wire.
- Never refill water by hand during washing.
- After the program is completed, please wait for two minutes to open the door.
- When handing the machine, the accumulated water shall be drained out of the machine firstly. Handle the machine carefully. Never hold each protruded part on the machine while lifting. Machine door can not be used as the handle during the conveyance.
- The washing machine with single inlet valve only can be connected to the cold water supply. The washing machine with double inlet valves can be connected to the hot water and cold water supply.

## SAVE THESE INSTRUCTIONS THE MACHINE IS HOUSEHOLD USE ONLY

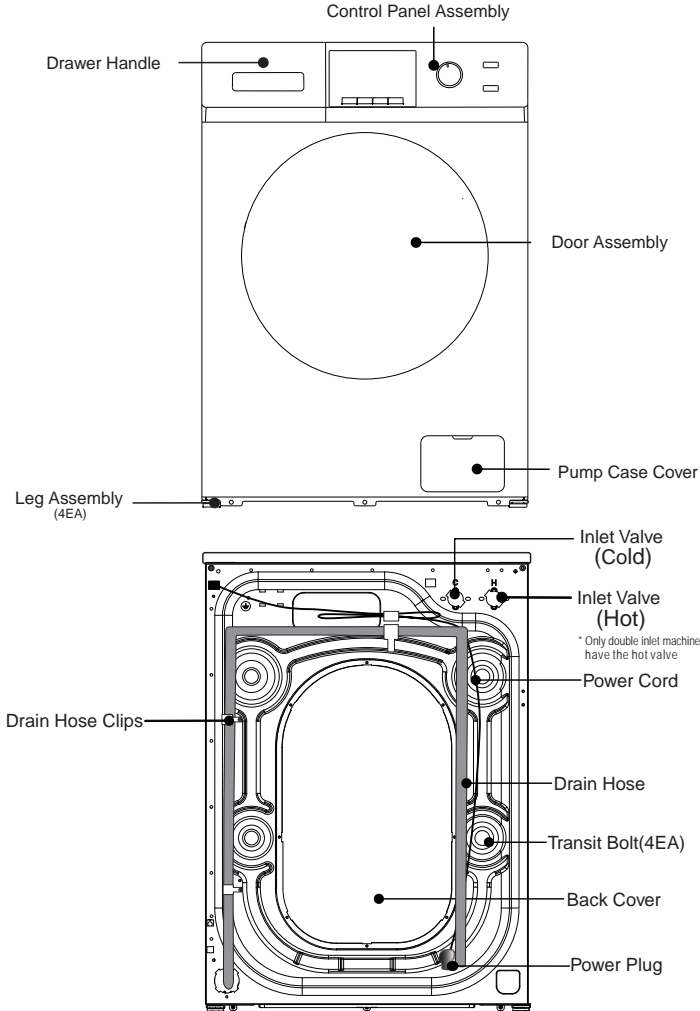

# Install Washing Machine

## NOTE

We recommend that your new washer should be installed by a qualified appliance technician. If you feel that you have the skills to install the washer, please read the installation instructions carefully before installing.





### ■ Tools needed

You may need to have the following tools to help you in the installation of your washer:

- Scissors
- Gloves
- Standard Screwdriver
- Pliers
- Spanner

### ■ Unpacking the washing machine

Unpacking your washing machine and check if there is any damage during the transportation. Also make sure that all the items (as shown below) in the attached bag are received. If there is any damage to the washing machine during the transportation, or any item is missing or damaged, please contact the local dealer immediately. If your washing machine is not double inlet, you do not have the hot inlet hose.

<b>Inlet Hose</b> (Connect to cold water supply)	<b>Hot Inlet Hose</b> (Connect to Hot water supply)	<b>Hole Cover (4EA)</b> (Used to plug transit bolt holes)	<b>Drain Hose Support Bracket</b> (Used to loop the end of drain hose)	<b>Spanner</b> (1. Used to adjust the bottom of the machine. 2. Remove the transport bolt on the back of the machine)
				

### ■ Select the location

Before installing the washer, the location characterized as follows shall be selected:

- Rigid, dry, and level surface (if not level, please make it level with reference to the following figure 'Adjustable Leg').
- Avoid direct sun light.
- Sufficient ventilation.
- The ambient temperature shall be between 0-40°C.
- The ambient humidity shall be below 95% (When the temperature is 25°C).
- Keep far away from the heat resources such as coal or gas. Make sure that the washer will not stand on power cord. Do not install the washer on the carpet floor.

# Install Washing Machine

## ■ Remove transit bolts

Before using this washing machine, transit bolts must be removed from the backside of this machine. Please take the following steps to remove the bolts:

**⚠** *Keep the transit bolts properly for further use.*

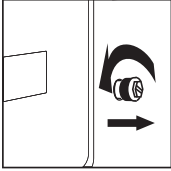

1. Loosen the four transit bolts with a spanner.

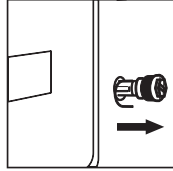

2. Take each bolt head and pull it through the wide part of the hole. Repeat for each bolt.

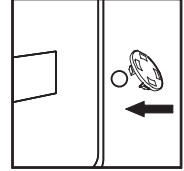

3. Fill the holes with the supplied plastic covers.

## ■ Level the washing machine

Install or place the washing machine under the environmental temperature of not less than 0°C but not outdoors, for it may damage the programming controller.

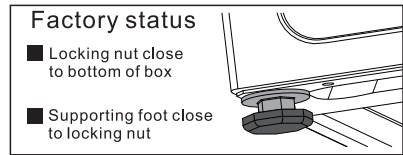
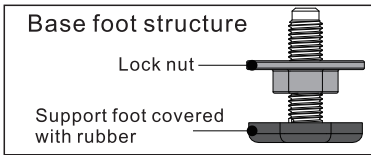

**⚠** *Note: in order to facilitate installation, the factory status of the foot may not be all locked, please be sure to lock all four feet before adjusting the level!*

1. When placing the machine, check whether the bottom foot is in the factory state. If not, please restore the bottom foot to the factory state: the locking nut is locked tightly on bottom of the box, and the support foot is locked tightly on the locking nut.

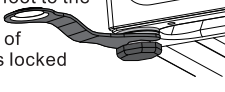

2. After the machine is placed, press the opposite corner of the top cover plate of the washing machine with both hands in turn and shake it vertically downward to check whether the supporting foot is close to the ground and whether the machine is shaken.

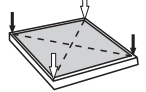

3. To ensure that the machine is placed in the right state, loosen the locking nut according to the direction shown in the diagram with the attached spanner to the appropriate height until the supporting foot is close to the ground and the machine is free from shaking.

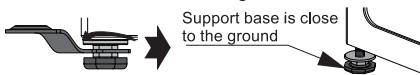

4. Finally, use the spanner to turn the lock nut back to the bottom of the box to lock it (you can also slightly fix the support foot by hand to avoid the support foot moving again).



## **⚠** CAUTION

1. The machine must be perfectly leveled and stabilized when the four supporting feet are close to the ground. Lower the feet as much as possible on the basis that the machine is leveled.
2. Improper leveling adjustment may cause loud noise, machine vibrating, machine displacement and other abnormal phenomena.
3. Air-vent is designed on the bottom of the machine (prevent blockage). Install the washing machine on solid, smooth and skid-proof ground. Do not place the washing machine on soft blanket or wooden floor, or various desktops and stands, in case of unnecessary injury.

# Install Washing Machine

## ■ Connect the inlet hose

1. Connect the inlet hose to tap and fasten it anticlockwise.

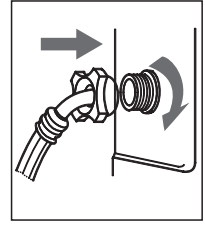
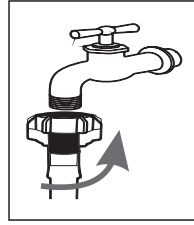

2. Connect the other end of the inlet hose to the inlet valve at the backside of the washing machine and fasten the hose tightly clockwise.

when there is a inlet at the back of the machine, it must be connected to a cold water supply. If there are two inlet valve, one is connected to a cold water supply and the other is connected to a hot water supply. Follow the indication of the picture below to complete the connection.

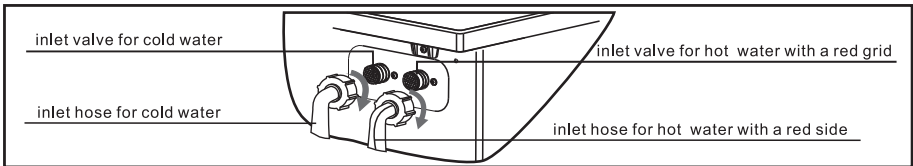

### ⚠ NOTE

- If there is any leakage with hose after the connection, then repeat the steps to connect inlet hose.
- Do not bend the hose.
- Check for inlet hose connection carefully before using the washer each time.

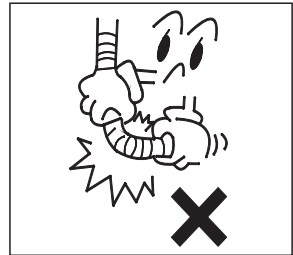

## ■ Connect the drain hose

- The drain hose shall be placed at a height of 65-100cm above the floor, otherwise, it can cause poor drainage
- You can use the supplied drain hose support bracket to loop the drain hose down into the wall, standpipe or laundry tub.
- Take care to ensure all hose connections are tight.

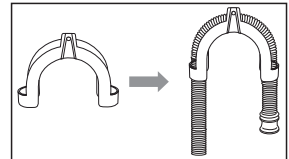

### ⚠ NOTE

- The end of the drain hose cannot be immersed in water for the washer to work properly.

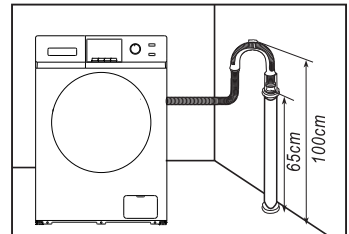

## Install Washing Machine

### ■ Connect the power

- As the maximum current through the unit is 10A when you are using its heating function, please make sure the power supply system (current, power voltage and wire) at your home can meet the normal loading requirements of the electrical appliances.
- Please connect the power to a socket which is correctly installed and properly earthed.
- Make sure the power voltage at your plate is same to that in the machine's rated voltage.
- Power plug must match the socket.
- Do not use multi-purpose plug or socket as extension cord.
- Do not connect and pull out plug with wet hands.
- When pulling out the plug, hold the plug tightly and then pull it out. Do not pull power cord forcibly.
- If power cord is damaged or has any sign of being broken, special power cord must be selected or purchased from its manufacturer or service center for replacement.

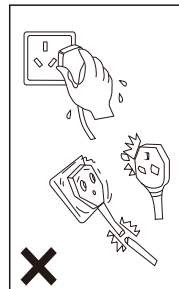

### ⚠ WARNING

1. This machine must be earthed properly. If there is any short circuit, earthing can reduce the danger of electrical shock.
2. Washing machine shall be operated in a circuit separate from other electrical appliances. Otherwise, power protector may be tripped or fuse may be burned out.

## Operate Washing Machine

### ⚠ NOTE

#### Ensure your machine is installed properly before use.

Before washing clothes for the first time, you must run a complete cycle without clothes. To do this:

1. Connect power source and water.
2. Put a little detergent (about 10g) into the drawer and close it.
3. Press the 'ⓘ' On/Off button.
4. Turn the knob to the "Cotton".
5. Press the '▶' Start/Pause button.

This will remove any water from the manufacturer's test run remaining in the machine.



# Operate Washing Machine

## ■ Sort clothes

Please read this recommendation carefully to avoid the troubles of washing machine and damages of clothes.

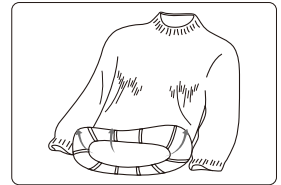
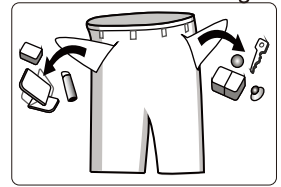

1. Do not put clothes over load the rated capacity.
2. Sort the laundry by colour and by care label. Most garments have a textile care label in the collar or side seam.
3. Make sure all the pockets are empty, Foreign objects (e.g. nails, coins, paper clips, etc.) can cause damage to garments and components in the machine.
4. Close any zips, fasten hooks etc. before washing.
5. For clothes to be washed, they should be sorted according to color. Dark clothes should not be washed with light clothes especially.
6. Badly soiled areas, stains etc. should be pre-treated with liquid detergent, stain removers etc.
7. Turn over the clothes which pill easily and is with woolen surface before putting them into the machine.



– “Warning : Small clothes or accessories that can be removed from clothes during the washing process must be placed in special bags. Obstructions for objects outside the machine, the repair is not covered by warranty ”

**▲ NOTE: Make sure that no clothes is caught between the door and the seal.**

## ■ Using the detergent drawer

1. Slide open the detergent drawer.
2. Add adequate detergent into main wash compartment 
3. Add the fabric softener into compartment 
4. Close the detergent drawer.

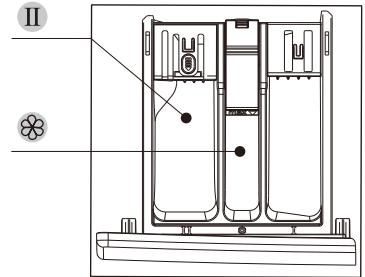

## CAUTION

- Do not open the detergent drawer while the washing machine is operating.
- Choose suitable type of detergent for the various washing temperature to get the best washing effect with less water and energy consumption.
- To prevent the compartment clogging, concentrated or highly-enriched agents (fabric softener or detergent) must be diluted with water before being applied.
- Do not apply powder detergent to the liquid container .

# Operate Washing Machine

## ■ Detergent Release(Automatic release)

*\*This module is only for automatic release models.*

Use liquid detergent (Automatically)

You could add liquid detergent in box before washing. During operation, washing machine would add liquid detergent automatically according to the weight. It can achieve manually add once, smartly, accurately and automatically add for several times.

## Use Washing powder or Softener (Manually)

- 1.If you would like to use powder or softener, pls press the Rinse and Spin button to switch the autodose function from on to off.( The screen displays AU ON as the open state, showing AU OFF as the closed state)
- 2.Choose non-foaming or low-foaming detergent, which are suitable for front loading washing machines.
- 3.Everytime put once washing machine quantity, which could refer to manual.
- 4.Over-loading washing powder could generate a lot of bubbles .It causes difficulties for washing because of the influence of powder's dissolution.

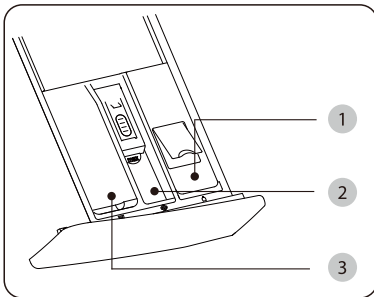

- 1 Liquid detergent box: liquid detergent
- 2 Softener box: liquid softener
- 3 Washing powder box : powder or liquid detergent





## ⚠ NOTE

- 1.At the first time using liquid detergent and automatically release function, please operation “quick wash” program to washing tube and drum.
- 2.It is normal that a few liquid detergent flow into down-water box when pulling liquid detergent box. Please avoid pull the box frequently to decrease the cost of liquid detergent.
- 3.The quantity of softener please refer to manual. Over-loading softener would destroy artificial fiber.
- 4.Liquid level do not over the MAX of Distributor box.
- 5.Please dilute the thick softener or bleach first and then release in distributor box.



# Operate Washing Machine

## ■ Indicators

-  :When the indicator appears, it means the Delay function has been selected.
-  : When the indicator appears, it means the “Child Lock” function has been selected.
-  :When the indicator appears, it means the “Sound Off” function has been selected.
-  :The indicator will keep on when the door is locked normally, otherwise, it can not appear.

 ▶  ▶  :

It means wash, rinse and spin from left to right, the indicators will blink corresponds to the process.

## ■ Programme

- **Dark Colour:** You can select this procedure to wash the dark-coloured fabrics made of cotton and dark easy-care fabrics.
- **Shirt:** You can select this procedure to wash shirts made of cotton, linen, synthetic fibers or blended fabrics.
- **Intensive:** You can select this procedure wash the tough clothes, that need much more strength.
- **Bedding:** You can select this procedure to wash clothes that is heavy. It is recommended to wash jeans, bedding etc.
- **Quick:** This procedure is suitable for washing few and not very dirty clothes quickly.
- **Drum Clean:** This cycle is specially set in this machine to clean the drum and tube. It applies 60/95°C high temperature sterilization to make the drum and tube more green. When proper amount of chlorine bleaching agent is put in, the barrel cleaning effect will be better. When you run this program, we suggest not to put any clothes, you can use this procedure regularly according to the need.
- **Spin:** This cycle is use to extract water from clothes.
- **Rinse+Spin:** This cycle is use to clean remaining detergent in clothes and extract water from clothes.
- **Mix:** You can select this procedure to wash clothes that are different kinds , except for colors. Dark clothes should not be washed with clothes that are light especially.

# Operate Washing Machine

- **Cotton:** You can select this procedure to wash the daily washable clothes. It is recommended to wash the hard-wearing fabrics, heat-resistant fabrics made of cotton or linen.
- **Synthetics:** You can select this procedure to wash the quite delicate clothes. It is recommended to wash fabrics made of silk, satin, synthetic fibers or blend.
- **Wool:** You can select this procedure to wash the wool textiles labeled with "Machine Wash". Please select the proper washing temperature according to the label on the articles to be washed.
- **Down Jacket:** The procedure is quite suitable for down jacket.
- **Allergy Care:** The procedure can quite make clothes rinse to more clean, avoid the laundry detergent for skin allergy.
- **Underwear:** Underwear cycle which is specially made for washing underwears is more demanding on rinsing strength and will operate one more time than other cycles.
- **Jeans:** The procedure is quite suitable for jeans or fabrics made of denim.

## ■ Features

1. **Power-off memory:** In case of power failure during the cycle, the settings will be saved, and operation will resume when the power is restored.
2. **Child lock:** Press the "Temperature" and "Spin" button simultaneously for 3 seconds can activate or cancel the "Child lock" feature to avoid mis-operations. When the feature is activated, all buttons cannot be set until the operation is over or it is canceled.
3. **Sound off:** Press the "Rinse" and "Spin" button simultaneously for 3 seconds can activate or cancel the "Sound off" feature. When the feature is activated, the sound of knob operation and all the button action will disappear.
4. **Unbalance protection:** When the machine is ready to spin, The washer may take a few time to balance clothes due to great unbalance. If clothes is still unbalance in the drum after that, the spinning speed can be slow down to avoid great vibration. If clothes in drum is too less, the machine may not to spin due to the unbalance protection, then you should add more clothes in the machine to make it to spin.
5. **Reload:** If you want to add clothes in the washer during the procedure, press the "Start/Pause" button for 3s, when you sound two beeps, it means the reload feature has been activated. Please wait for the indicator '🔒' disappears then open the door. Press the "Start/Pause" button to resume the procedure after reload.

# Operate Washing Machine

## ■ Table of Washing Procedures

Parameter Procedure	Max Load(kg)						ProgramDuration(min) (Just for Reference)	Temp. Range (C; --= cold)	Speed Range (r/min; 0=no spin)
	6kg	7kg	8kg	8.5kg	9kg	10kg			
Dark Colour	3	3.5	6	6	7	8	67	---40	0~1000
Shirt	2	2.5	3	3	3.5	4	48	---60	0~1000
Intensive	6	7	8	8.5	9	10	107	---60	0~Max
Bedding	4	5	6	6	7	8	91	---60	0~Max
Quick	1.5	2	2.5	2.5	3	4	15	---30	0~1000
Drum Clean	0	0	0	0	0	0	83	60/Max	800
Spin	6	7	8	8.5	9	10	11	-	0~Max
Rinse+Spin	6	7	8	8.5	9	10	17	-	0~Max
Mix	3	3.5	4	4	4.5	5	44	---40	0~1000
Cotton	6	7	8	8.5	9	10	77	---Max	0~Max
Synthetics	3	3.5	4	4	4.5	5	53	---60	0~800
Wool	1.5	2	2.5	2.5	3	3.5	47	---40	0~600
Down Jacket	6	7	8	8.5	9	10	48	---40	0~800
Allergy Care	4	4.5	5	5	5.5	6	69	---60	0~Max
Underwear	3	3.5	4	4	4.5	5	75	---60	0~1000
Jeans	4	4.5	5	5	5.5	6	71	---60	0~Max

### NOTE

The “standard cotton 60°C/40°C with max speed” programme are the standard washing programs, and they are suitable to clean normally soiled cotton laundry and that they are the most efficient programmes in terms of combined energy and water consumptions for washing that type of cotton laundry, that the actual water temperature may differ from the declared cycle temperature.

## Maintenance

Proper maintenance on the washing machine can extend its work life.

### WARNING

**Before your maintenance starts, please do pull out the power plug or disconnect power and close the tap.**

#### ■ Clean internal drum

The rusts left inside the drum by the metal articles shall be removed immediately with chlorine-free detergents. Never use steel wool.

# Maintenance

## ■ Clean surface

- 1.If there is any water overflow, use the dry cloth to wipe it off immediately. No sharp items are allowed to strike the washer.
- 2.The surface can be cleaned with diluted non-abrasive neutral detergents when necessary.

## ■ Clean the drain pump

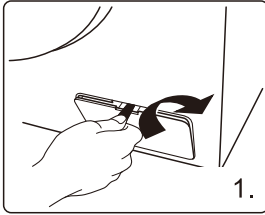

Open the filter cover with tools such as coins according to the direction of the graphic;



Unscrew the filter and pay attention to the remaining water , taking out any foreign material from the drain pump filter;

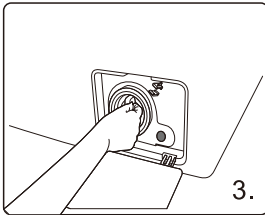
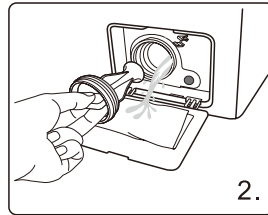

Reinstall the filter.

## ■ Clean Inlet valve filter

The inlet filter shall be cleaned if there is not any or insufficient water in when the tap is opened.

- 1.Lower the water pressure:
  - a.Close the tap.
  - b.Select any procedure except “Spin” procedure.
  - c.Press the button “Start/Pause” and keep the procedure running for about 40 seconds.
  - d.Pull out the power plug.
- 2.Remove the inlet hose from the tap.
- 3.Use water to wash the filter.
- 4.Reconnect the inlet hose.

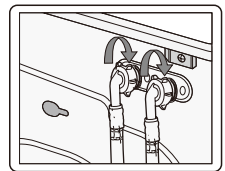
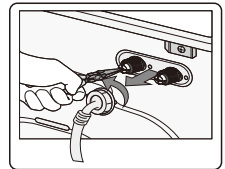

# Maintenance

## ■ Clean detergent drawer

1. Press down the part ① inside the drawer and take out the detergent drawer.
2. Lift the clip up and take out softener cover and wash all grooves with water.
3. Restore the softener cover and push the drawer into position.

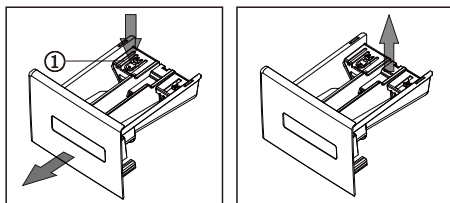

## ■ Dispose an easily get frozen washer

If the washer is exposed to temperature below 0°C, certain precaution should be taken.

1. turn off the tap.
2. Unscrew the inlet hose.
3. Unhook the drain hose from the rear support and position the end of this hose and that of the inlet hose in a bowl. Run the spin programme.
4. Disconnect the washer.
5. Screw the inlet hose and reposition the drain hose.

### NOTE

1. When the washing machine is reused, make sure the ambient temperature is above 0°C.
2. If your washing machine is located in the room where it can get frozen easily, please drain the remaining water inside drain hose and inlet hose thoroughly.
3. Please contact a technician if your washer is frozen.



# Troubleshooting

## TROUBLES

## SOLUTIONS

There is some remaining water in the machine



This is normal and is the result of water tests performed at the factory

The washer does not run



Check if the power plug is inserted well.  
Check if the tap is opened.  
Check if the button "Power" is pressed.  
Check if the button "Start/Pause" is pressed.  
Check if the delay feature is activated.

Water leakage



Check and fasten inlet hose.  
Clean up drain hose and ask a specialized person to repair it when necessary.

Abnormal noise and great vibration



Check if the transit bolts has been removed.  
Check if the adjustable legs are adjusted level.  
Check if the washer is installed on the solid and level floor.  
Check if there are any barrettes or metal articles inside.

Washing efficiency is not satisfied



Select a proper procedure.  
Add the proper detergent quantity according to the instructions in detergent package.

The machine take no answer after press buttons



Check if the "Child-lock" feature has been activate.  
Press button "Start/Pause" first then press other buttons.

Actually running time of procedures is not corresponded to the display time



Check if clothes in the drum is dispersive enough.  
Check if the water is drain out or inflow well.

The washer fills while draining



Check if the max height of the drain hose is lower than 65cm  
Check if the drain hose is immersed.

























# Troubleshooting

DISPLAY	MEANS	SOLUTIONS
E 1	The washer fills over time	Check if the tap is opened. Check if the water pressure is too low. Check if the inlet hose is blocked.
E 2	Water drainage over time	Check if the drain pump is blocked. Contact a technician if necessary.
E 3	Door lock is breakdown	Close the door well again. Check if the clothes is caught between the door and seal. Contact a technician if necessary.
E 4	Water is overflowed	Let the machine drain out water automatically until the water level is suitable for wash procedure. Contact a technician if necessary.
E 5	The electrical motor is breakdown	Please contact a technician.
E 6	The heater does not work	Please contact a technician.
E 7	There is a temperature sensor fault	Please contact a technician.
E 9	communication failures	Please contact a technician.
E 10	Inverter failures	Please contact a technician.
EP	The procedure running is not corresponded to the cycle that the knob points.	Turn the cycle selector to the cycle corresponded to the procedure working on.

**NOTE**

# Appendix

## ■ Fabric Care Lable

	Resistant material		Can be ironed at 100°C max
	Delicate fabric		Do not iron
	Item may be washed at 90°C		Can be dry cleaned using any solvent
	Item may be washed at 60°C		Dry clean with perchloride, lighter fuel, pure alcohol or R113 only
	Item may be washed at 40°C		Dry clean with aviation fuel, pure alcohol or R113 only
	Item may be washed at 30°C		Do not dry clean
	Item may be hand washed		Dry flat
	Dry clean only		Can be hung to dry
	Can be bleached in cold water		Dry on clothes hanger
	Do not bleach		Tumble dry, normal heat
	Can be ironed at 200°C max		Tumble dry, reduced heat
	Can be ironed at 150°C max		Do not tumble dry

## ■ Electrical Warning

To avoid fire, electrical shock and other accidents, please remember the following reminding:

- Only the voltage indicated in power label can be used. If you are not clear of the voltage at home, please contact the local power bureau.
- When you are using the heating function, the maximum current through the washing machine will reach 10A. Therefore, please make sure the power supply units (current, voltage and cable) can meet the normal load requirements for the machine.
- Protect the power cord properly. Power cord shall be fixed well so that it will not trip the people or other things and be damaged. Special attention shall be paid to the plug location.
- Do not make the wall-mounted socket overloaded or cable extended. Over loading of the wiring may cause fire or electrical shock. Do not pull out power plug with wet hand.
- To ensure your safety, power plug shall be inserted into an earthed socket. Carefully check and ensure that your socket is properly and reliably earthed.

# Appendix

## ■ Protecting the environment

- The washer is manufactured by recyclable materials. If you decide to dispose of this washer, please observe the local waste disposal regulations. Cut off the power cord so that the washer cannot be connected to power. Remove the door so that small animals and children cannot get trapped inside the washer.
- Do not exceed the detergent quantities recommended in the detergent manufactures' instruction.
- Use stain removal products and blesches before the wash cycle only when strictly necessary.
- Save water and electricity by only washing full loads(the exact amount depends upon the program used).
- Correct Disposal of this Product



This marking indicates that this product should not be disposed with other household wastes throughout the EU. To prevent possible harm to the environment or human health from uncontrolled waste disposal, recycle it responsibly to promote the sustainable reuse of material resources. To return your used device, please use the return and collection systems or contact the retailer where the product was purchased. They can take this product for environmental safe recycling.

# Products Fiche

Brand: NEVIR

Model: NVR-4570-IN 8K 1400 BC

Rated capacity: 8kg

Energy efficiency class: A+++

EU Ecolabel: N/A

Energy consumption 194kwh per year, base on 220 standard washing cycles for cotton programmes at 60°C and 40°C at full and partial load, and the consumption of the low-power modes. Actual energy consumption will depend on how the appliance is used.

Water consumption 11000 litres per year, based on 220 standard washing cycles for cotton programmes at 60°C and 40°C at full and partial load. Actual water consumption will depend on how the appliance is used.

Spin-drying efficiency class B on a scale from G (least efficient) to A (most efficient).

Maximum spin speed: 1400rpm

Consumption values:

Standard Programme	Load	Energy consumption	Water consumption	Remaining moisture content	Programme time
Cotton 60°C	8kg	0.99kWh	46L	52%	260min
Cotton 60°C	4kg	0.83kWh	41L	56%	250min
Cotton 40°C	4kg	0.81kWh	41L	55%	240min

Note:

The actual parameters will depend on how the appliance is used, and maybe different with the parameters in above mentioned table.

The household washing machine is equipped with a power manager system. The duration of the left-on mode is: 10min

Power consumption of off-mode: 0.5W

Power consumption of left-on mode: 1.0W

Airborne acoustical noise (washing): 62dB

Airborne acoustical noise (spinning): 78dB

Note:

The airborne acoustical noise emissions during washing/spining for the standard 60°C cotton programme at full load.

# Products Fiche

Brand: NEVIR

Model: NVR-4571-IN 9K 1400 BC

Rated capacity: 9,0kg

Energy efficiency class: A+++

EU Ecolabel: N/A

Energy consumption 215 kWh per year, based on 220 standard washing cycles for cotton programmes at 60°C and 40°C at full and partial load, and the consumption of the low-power modes. Actual energy consumption will depend on how the appliance is used.

Water consumption 11500 litres per year, based on 220 standard washing cycles for cotton programmes at 60°C and 40°C at full and partial load. Actual water consumption will depend on how the appliance is used.

Spin-drying efficiency class B on a scale from G (least efficient) to A (most efficient).

Maximum spin speed: 1400rpm

Consumption values:

Standard Programme	Load	Energy consumption	Water consumption	Remaining moisture content	Programme time
Cotton 60°C	9kg	0.93kWh	50L	50%	303min
Cotton 60°C	4.5kg	0.76kWh	39L	52%	269min
Cotton 40°C	4.5kg	0.67kWh	37L	54%	269min

Note:

The actual parameters will depend on how the appliance is used, and maybe different with the parameters in above mentioned table.

The household washing machine is equipped with a power manager system.

The duration of the left-on mode is: 10min

Power consumption of off-mode: 0.5W

Power consumption of left-on mode: 1.0W

Airborne acoustical noise (washing): 62dB

Airborne acoustical noise (spinning): 75dB

Note:

The airborne acoustical noise emissions during washing/spining for the standard 60°C cotton programme at full load.

# Products Fiche

Brand: NEVIR

Model: NVR-4572-IN 10K 1400 BC

Rated capacity: 10.0kg

Energy efficiency class: A+++

EU Ecolabel: N/A

Energy consumption 237kwh per year, base on 220 standard washing cycles for cotton programmes at 60°C and 40°C at full and partial load, and the consumption of the low-power modes. Actual energy consumption will depend on how the appliance is used.

Water consumption 12000 litres per year, base on 220 standard washing cycles for cotton programmes at 60°C and 40°C at full and partial load. Actual water consumption will depend on how the appliance is used.

Spin-drying efficiency class B on a scale from G (least efficient) to A (most efficient).

Maximum spin speed: 1400rpm

Consumption values:

Standard Programme	Load	Energy consumption	Water consumption	Remaining moisture content	Programme time
Cotton 60°C	10kg	1.34kWh	59L	49%	304min
Cotton 60°C	5.0kg	0.89kWh	46L	52%	301min
Cotton 40°C	5.0kg	0.82kWh	48L	57%	272min

Note:

The actual parameters will depend on how the appliance is used, and maybe different with the parameters in above mentioned table.

The household washing machine is equipped with a power manager system. The duration of the left-on mode is: 10min

Power consumption of off-mode: 0.5W

Power consumption of left-on mode: 1.0W

Airborne acoustical noise (washing): 62dB

Airborne acoustical noise (spinning): 75dB

Note:

The airborne acoustical noise emissions during washing/spinning for the standard 60°C cotton programme at full load.

# DECLARATION OF CONFORMITY

NEVIR, S.A. declares under its responsibility that the indicated appliance meets the requirements of the following directives.

## EMC DIRECTIVE

EN 60335-2-7:2010 + A1:2013 +  
A11:2013  
EN 60335-1:2012 + A11:2014  
EN 62233:2008

## LOW VOLTAGE EEC DIRECTIVE

EN 60335-2-7:2010 + A1:2013 +  
A11:2013  
EN 60335-1:2012 + A11:2014  
EN 62233:2008

## EC DIRECTIVE

**2011/65/E U (RoHS) restricts the use of the hazardous substances.**

Descriptions of the appliance

## FRONT LOADING WASHING MACHINE

NEVIR MODEL:

NVR-4570-IN 8K 1400 BC  
NVR-4571-IN 9K 1400 BC  
NVR-4572-IN 10K 1400 BC

Importer: NEVIR, S.A.

Importer Address: Canteros 14, Parque Empresarial Puerta de Madrid  
28030 - San Fernando de Henares, Madrid (SPAIN)







nevir

