

nevir[®]

NVR-2776DVD-PDCU



Español	Página	1-18
Português	Página	19-35
English	Page	36-52



nevir[®]

NVR-2775DVD-PDCU

REPRODUCTOR DVD DOBLE
PANTALLA DE 7" (17,78cm)



Español



Tabla de contenidos

Precauciones de Seguridad	4
Paquete	5
Características principales	5
Controles de unidad principal	6
Conexión del sistema	7
El mando a distancia	8
Funcionamiento básico	10
Configuración del sistema	13
Especificación	17
Localización de Averías	18

Precauciones de Seguridad

Gracias por elegir nuestro reproductor de DVD. Incluye una pantalla ancha de 9" y un reproductor de DVD. La unidad aplica los últimos avances de la electrónica de arte y está diseñado para su uso en casa, en hoteles y en oficinas para la relajación, etc. El tamaño compacto lo hace más fácil para llevar encima, así como para la instalación. Por favor, lea cuidadosamente el manual antes de usarlo y mantenerlo para futuras consultas.



Recuerde a los usuarios
tener cuidado para evitar una
descarga eléctrica



Advertencia: Para reducir el riesgo de incendio o una descarga eléctrica, no exponga este aparato a la lluvia o la humedad.

- 1) Por favor, lea el manual de instrucciones y siga todos los requisitos de operación segura para operar el dispositivo.
- 2) No utilice esta unidad cerca del agua. No coloque ningún recipiente sobre la unidad con líquido en su interior.
- 3) No instale cerca de fuentes de calor tales como radiadores, calefactores, estufas u otros aparatos (incluyendo amplificadores) que produzcan calor.
- 4) Desenchufe este aparato durante tormentas eléctricas o cuando no lo usa por mucho tiempo.
- 5) Acerca de Limpieza: Desconecte el sistema, utilice únicamente un paño húmedo para limpiar. No utilice detergente líquido o aerosol.
- 6) Use únicamente los accesorios especificados por el fabricante.
- 7) Refiera las reparaciones a personal técnico cualificado, se requiere servicio cuando la unidad ha sido dañado de alguna manera, si el cable de alimentación o el enchufe está dañado, se ha derramado líquido o han caído objetos dentro del aparato, expuesto a la humedad, no funciona con normalidad. No trate de reparar la máquina por sí mismo porque el peligro de alto voltaje y descargas eléctricas.
- 8) No utilice discos con formas irregulares tales como el corazón o los discos en forma de estrella, ya que pueden causar que la unidad no funcione correctamente.

MONITOR 9"	1
Reproductor DVD 9"	1
Control remoto	1
Manual de usuario	1
Conector mechero	1
SOPORTE DE TELA PARA COCHE	2
AV CABLE para conectar UNIDAD y MONITOR	1
BOLSA TRANSPORTE	1
AURICULARES	1
ADAPTADOR DE RED	1
DC CABLE	1

Características principales

- Color de alta luminosidad pantalla 9LCD
- IPuede leer archivos de audio, vídeo y foto
- IAltavoz estéreo incorporado
- IApoyo a sistemas PAL, AUTO ó NTSC
- ISoporta funciones de OSD multi-idioma, avanzar/retroceder, repetición
- IFunción Zoom in/out

Controles de unidad principal

REPRODUCTOR DVD 9"

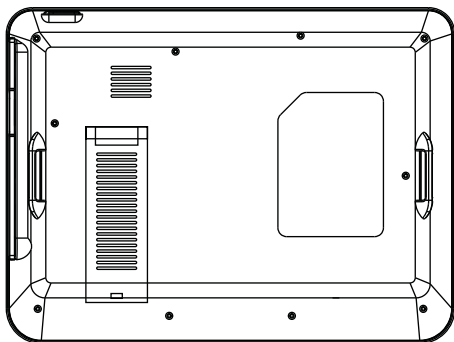
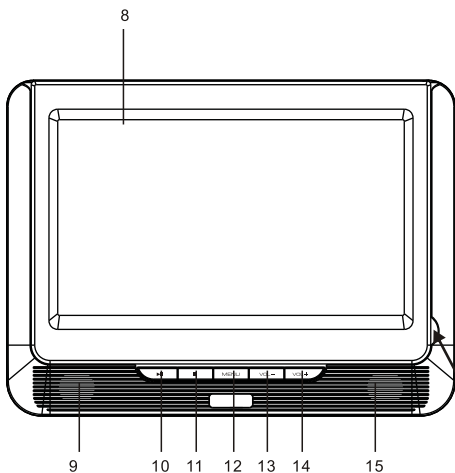
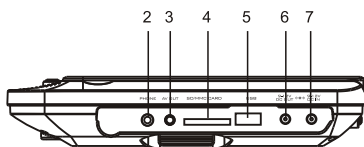
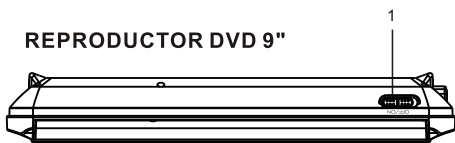

Abra la puerta del DVD

1. Encender/Apagar
2. Toma de auriculares
3. Salida AV
4. Ranura para tarjeta de memoria
5. Puerto USB
6. Potencia de salida 9-12V
7. Entrada DC 9-12V
8. Monitor LCD
9. Altavoz izquierdo
10. Reproducir / pausar
11. El botón de paro
12. Botón Menú
13. Botón Volumen -
14. Botón Volumen +
15. Altavoz derecho
16. VOL +/- (Para ajustar el volumen)
17. Izquierda/Derecha/Arriba/Abajo
18. AV IN

MONITOR 9"

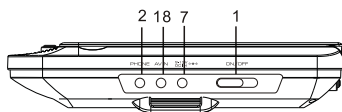
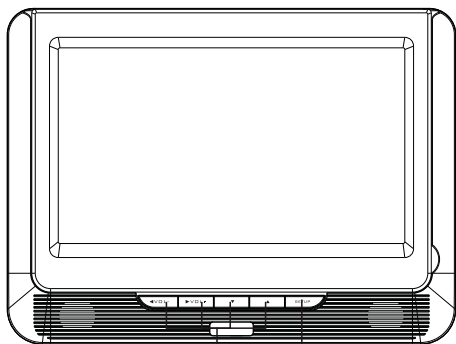

Conexión del sistema

Alimentación e Instalación

Si utiliza adaptador de mechero de coche para conectar con la a alimentación:
Enchufe un extremo del adaptador del encendedor de cigarrillos en la toma DC IN 12V de la unidad, conecte el otro extremo en el enchufe del encendedor de cigarrillos del automóvil. Vea la ilustración de abajo.

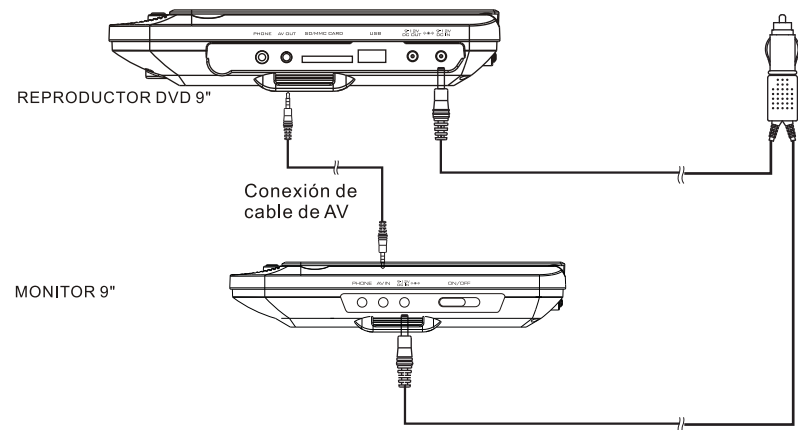

Conecte «cable de conexión AV» entre AV OUT del reproductor de DVD y AV IN de la pantalla TFT, imagen y sonido de DVD estará disponible en la pantalla TFT

Nota:

1. Adaptador de encendedor de coche está disponible para usar sólo cuando el encendedor del coche con el DC 12V. (Este accesorio puede ser opcional)
2. El enchufe de alimentación se utiliza como dispositivo de desconexión, el dispositivo de desconexión debe estar siempre disponible.

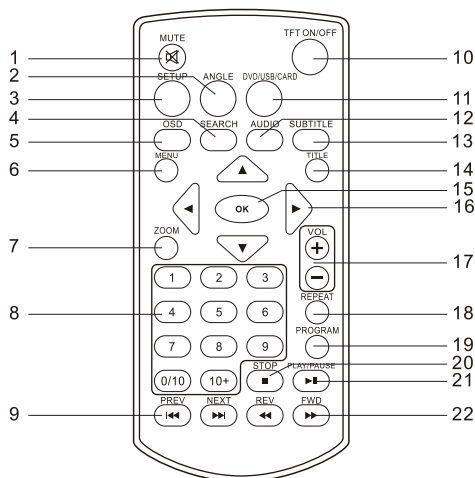

1. Mute (Para activar el silencio)

2. Angle (Para ver escenas desde diferentes ángulos de cámara)

3. Setup (Para ir al menú o salir de la configuración)

4. Search (En modo DVD, pulse SEARCH para ir a: Momento, Título o al Capítulo que desea)

5. OSD (Para ver la información del disco durante la reproducción, tales como transcurrido y restante)

6. Menu (Para entrar o salir del menú raíz; Interruptor En Marcha/Detener del PBC (Únicamente para VCD).)

7. Zoom (Para ampliar la imagen durante la reproducción)

8. Número botón

9. Anterior / siguiente (Para ir al anterior / siguiente capítulo o escena durante la reproducción)

10. TFT ON/OFF

11. DVD/USB/CARD (Para seleccionar la fuente)

12. Audio (Para seleccionar el idioma de audio)

13. Subtitle (Para seleccionar el idioma de los subtítulos al reproducir discos DVD)

14. Title (Para ver la información del título)

15. OK (Para confirmar)

16. Izquierda/Derecha/Arriba/Abajo

17. VOL +/- (Para ajustar el volumen)

18. Repeat (A título Repite la reproducción del capítulo o pista)

19. Program (La función PROGRAM permite almacenar sus pistas favoritas a partir del disco. Pulse la tecla PROGRAM, MENU PROGRAM aparecerá en la pantalla. Utilice las teclas numéricas para entrar directamente los números de títulos, capítulos o pistas que desea programar. Seleccione la opción START para comenzar la lectura. Para retomar una lectura normal, pulse nuevamente la tecla PROGRAM y seleccione la opción STOP del menú del programa)

20. Stop (pulsar una vez para detener la reproducción, presione para reanudar la reproducción desde el punto donde se detuvo, deje de pulsar el botón dos veces para detener la reproducción completamente.)

21. Reproducir / Pausar

22. Avance / retroceso rápido (Para buscar hacia delante o hacia atrás, a veces 2,4,8,16 y 32)

El uso del mando a distancia

Por favor, introduzca la batería en el mando a distancia según la ilustración de abajo.

1



2



Al utilizar el mando a distancia, asegúrese de que la ventana de infrarrojos se apunta a la ventana de infrarrojos que reciben de la máquina. La distancia entre la máquina y el control remoto debe estar a menos de 3 metros.

Por favor, consulte la siguiente ilustración.

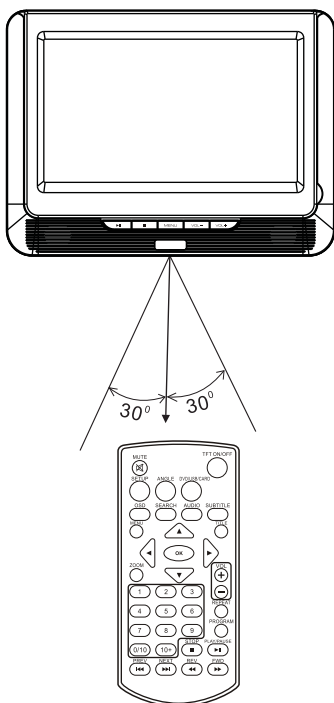

Nota

1. Para evitar caerse o lugar cerca de un ambiente húmedo.
2. Para evitar la recepción de la ventana de infrarrojos de la unidad de estar bajo la luz solar directa.
3. Por favor, use de nuevo un toreplace batería usada si el control remoto no funciona.

Funcionamiento básico

Reproducción de audio o vídeo

1. Si la tarjeta M ó USB está insertada, puede pulsar la tecla "DVD/USB/CARD" para cambiar la fuente (tarjeta de memoria, USB).
2. Abra la puerta de discos e inserte un disco en la puerta con la etiqueta hacia arriba.
3. Cierre la puerta del disco. La unidad cargará el disco y empezará a reproducir.
4. Pulse **■** una vez para detener la reproducción, luego pulse **▶||** para reanudar la reproducción desde el punto donde se detuvo, pulse dos veces **■** para detener la reproducción completamente.
5. Durante la reproducción, presione **▶||** para hacer una pausa, pulse de nuevo para reanudar la reproducción.
6. Cuando la reproducción está terminada, por favor apague la alimentación deslizando el interruptor ON/OFF en OFF.
7. Para algunos discos DVD con menú de título o capítulo, pulse "MENU" para entrar en la página del menú, y use **◀ ▶ ▲ ▼** para seleccionar. Pulse OK para confirmar.

Nota: Por favor, no desconecte los dispositivos USB o el enchufe de las tarjetas de memoria mientras se está trabajando con la unidad. Fallo funcional puede producirse en caso de malas operaciones.

8. Durante la reproducción de películas de cierta duración, y aunque la unidad incorpora una batería interna, es recomendable usar el adaptador de red o el cable del mechero del coche.

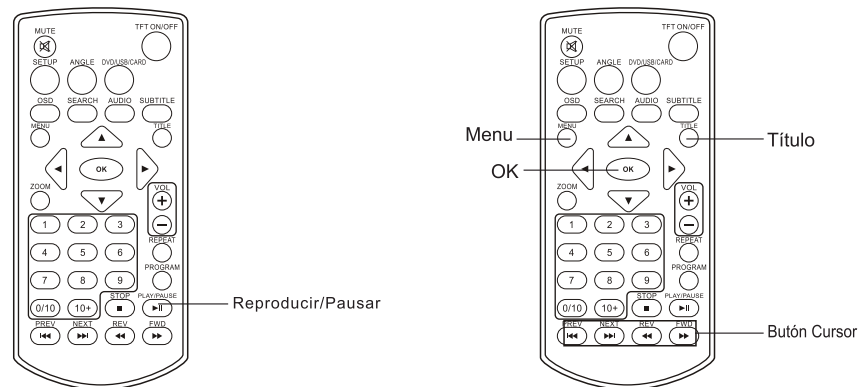

Avanzar y Retroceder rápido

Cuando reproduce un disco de audio o vídeo, la unidad puede buscar hacia delante o hacia atrás.

1. Presione **▶▶**, la unidad buscará hacia adelante. Pulse repetidamente, la unidad reproducirá en 4,8,16,32 veces de la velocidad.

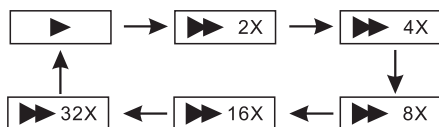

2. Presione ◀◀, la búsqueda de la unidad hacia atrás. Pulse repetidamente, la unidad reproducirá en 2,4,8,16,32 veces de la velocidad.

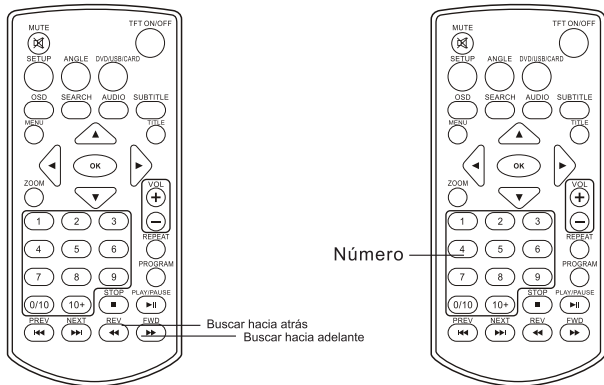
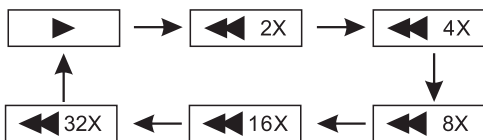

Repetir reproducción

Al reproducir un disco de audio o vídeo, el usuario puede repetir la reproducción de un capítulo, título o todo el disco.

Para discos DVD, pulse el botón REPEAT para repetir la reproducción de un capítulo, pulse de nuevo para repetir la reproducción del título, pulse la tercera vez para repetir todo el disco; pulse de nuevo para cancelar la función de repetición.

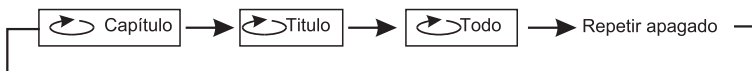

Para discos archivos audio, pulse REPEAT para repetir la reproducción del archivo actual; pulsar de nuevo para repetir la reproducción de la carpeta, púlselo por tercera vez para cancelar la función de repetición.

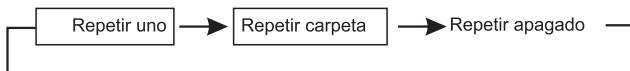

Zumbido adentro/ afuera

Cuando reproduce el disco de JPEG el usuario puede zumbido adentro o fuera de la imagen.

Durante la reproducción, presione el botón de zoom, la imagen será ampliada: pulse de nuevo la imagen se ampliará de nuevo, presione por quinta vez, la imagen se captura, pulse varias veces y la imagen volverá a su estado normal.

Cuando la imagen se agranda, el usuario puede pulsar para mover la imagen.

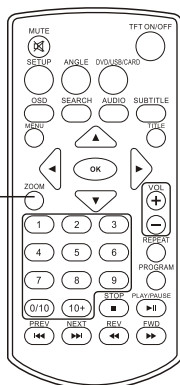

Zumbido adentro/ afuera

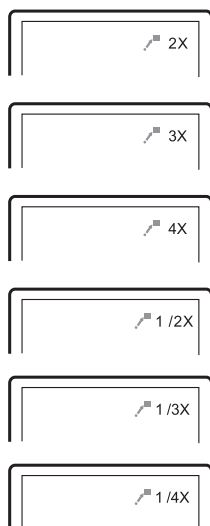

Reproducción de archivos de fotos en los datos del disco

1. Coloque un disco de fotos en la bandeja, la unidad comenzará a leer y reproducir.
2. Presione "MENU" para ver archivos de fotos.
3. Pulse ◀▶ para seleccionar un archivo de fotos y pulse el botón "OK" para confirmar.
Nota: puede presionar MENU para volver a la lista de carpetas. Pulse ▶|| o "OK" para escuchar un fragmento seleccionado.
4. Para girar la imagen hacia la izquierda, pulse "◀" Pulse "▶" para rotar la imagen en sentido horario.
7. Durante la visualización de archivos, "⊙" puede aparecer cuando aprete el botón "Ángulo" o "Subtítulo" o "Audio" o "A-B" o "Título", etc, en esta situación, estas opciones no son disponibles para operar.
8. Cuando visualice los archivos de fotos, aprete ■, las imágenes se mostrarán en el modo de miniatura, pulse ◀ ▶ ▲ ▼ o "OK" para seleccionar la imagen para ver.

Reproducción de archivos audio en los datos del disco

1. Coloque el disco audio en la puerta de disco o inserte el disco USB, tarjeta de memoria al puerto ESB o ranura para tarjeta de memoria.
2. Pulse "◀▶" o "OK" para seleccionar un archivo audio; Pulse "▶||" o "OK" para reproducir el archivo seleccionado.

Configuración del sistema

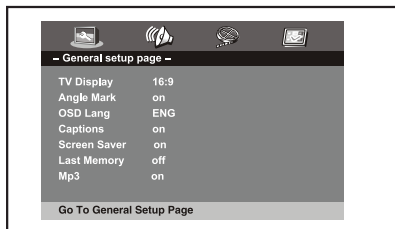

Pulse el botón Setup, el menú principal se mostrará en la pantalla.

En la página de Configuración general, Pulse ◀▶ para destacar este tema.

Presione el botón OK para acceso

Presione el botón ▲▼ para seleccionar la configuración.

Presione el botón OK para confirmar su selección.

Presione el botón ◀ para salir.

Página Configuración General

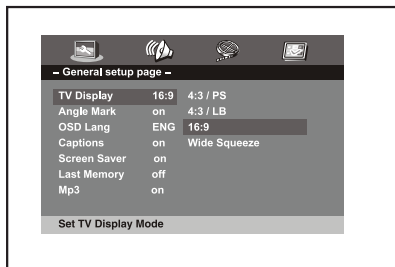

Pantalla de TV:

Entre a esta opción, el usuario puede configurar el formato de pantalla (Nomal / PS, Normal / LB, Ancho)

El valor predeterminado es "Ancho".

Nota:

☆ La función depende en la relación de visualización del disco DVD está grabado.

☆ Por favor, elija "Ancho (16:9)" al utilizar un televisor de pantalla ancha 16:9.

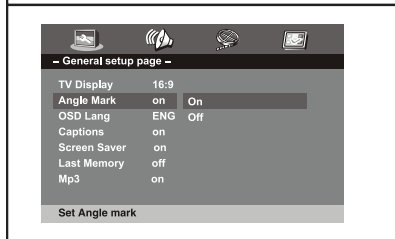

ANGULO:

En el ángulo derecho de la pantalla TFT, muestra las informaciones de parametrage del ángulo de lectura actual, siempre y cuando esta función sea disponible en el disco.

El valor predeterminado es ON.

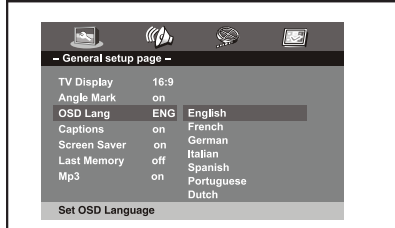

Idioma del menú:

En la opción de usuario puede configurar el idioma del menú OSD (Inglés, Francés, Alemán, Español, Portugués).

El valor predeterminado es Francés.

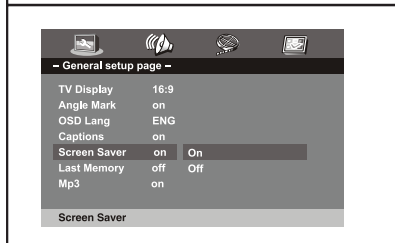

Protector de pantalla:

Introduzca esta opción para definir si para activar la función de salvapantallas.

El valor predeterminado es ON.

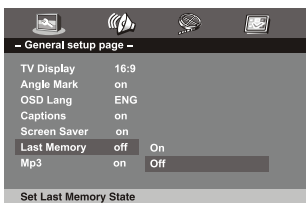

Last memory:

Puede elegirse "on, off " para esta opción.

Cuando se elija "on" y apague el aparato o pulse el botón Standby del mando a distancia, el dispositivo guardará en la memoria el punto donde se detuvo el disco antes de apagar el aparato. Cuando vuelva a encenderlo, el dispositivo continuará la reproducción desde ese punto.

Cuando se elija "off", siempre que se encienda la máquina el dispositivo empezará la reproducción desde el punto inicial de acuerdo al contenido del disco.

Página de Configurar Audio

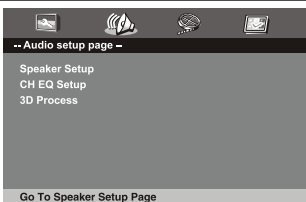

Introduzca esta opción, el usuario puede establecer el modo Downmix

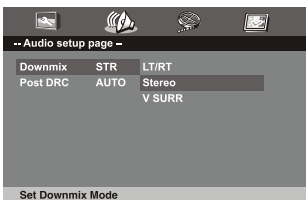

Downmixage:

Por todos estos elementos el valor predeterminado es estéreo.

Página de Configurar Video

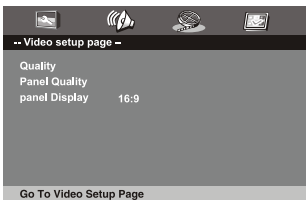

Introduzca esta opción, el usuario puede ajustar la calidad de imagen de salida de vídeo.

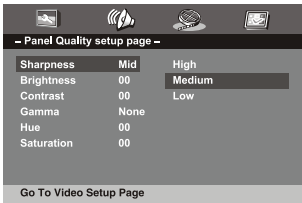

Hay elementos disponibles para ajustar: La finura, brillo, contraste, tono, saturación.

Página de preferencias

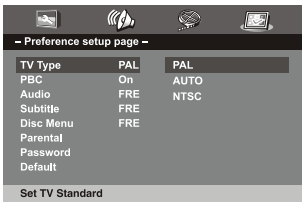

Tipo de TV:

Entra esta opción para seleccionar el tipo de TV (PAL, AUTO y NTSC)

El valor por defecto es PAL.



Audio:

Introduzca esta opción, el usuario puede seleccionar su idioma preferido de audio para DVD.

El valor predeterminado es Francés.

Nota:

- ☆ El idioma de audio depende del material en cada disco.
- ☆ El usuario también puede cambiar el idioma de audio durante la reproducción pulsando el botón de audio.

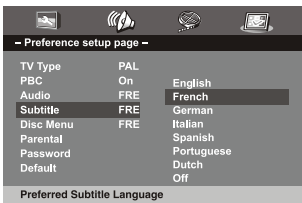

Subtítulo:

Seleccione su idioma preferido para mostrar los subtítulos en la pantalla.

El valor predeterminado es Francés.

Los idiomas de subtítulos dependen de la información disponible sobre cada disco, Usted también puede cambiar el idioma de los subtítulos durante la reproducción pulse el botón SUBTITLE.



Menú del disco:

Esta función le permite a usted elegir el idioma de menú almacenados en el disco.

El valor predeterminado es Francés.

Nota: el idioma de menú del disco dependerá de la información disponible en el disco.

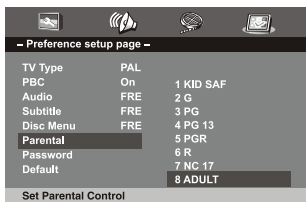

Parental:
 Introduzca esta opción para establecer el nivel de control paterno para algunas escenas del disco inadecuado siendo observado por los niños.
 Opcional niveles de control paterno: KID SAFE, G, PG, PG 13, PGR, R, NC17, ADULTS.

El valor predeterminado de esta opción es adultos.

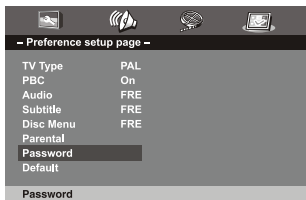

Contraseña:
 Introduzca esta opción, puede establecer una contraseña (cuatro números).
 Todas las características de control parental están protegidos por contraseña.

El valor predeterminado es 0000.

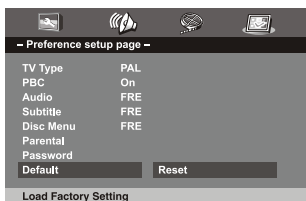

Por defecto:
 Seleccione este elemento y pulse el botón OK para restablecer todos los ajustes de la configuración original de fábrica.

Especificación

Compatible con discos DVD/VCD/CD/Archivos audio

Sistema de señal: PAL/AUTO/NTSC

Tamaño del panel: 9 pulgadas

Respuesta de frecuencia: 20 Hz a 20 kHz

Salida de vídeo: 1 Vp-p/75 ohmios, no balanceada

Salida de audio: 1.8Vrms/10kOhm

Audio S / N: Mejor de 80 dB

Rango dinámico: Mejor de 85 dB

Láser: láser semiconductor, Longitud de onda: 650 nm /795 nm

Fuente de alimentación: DC 12V

Consumo de energía: 18W Max

Temperatura de funcionamiento: 0-40C

REPRODUCTOR DVD 9"

Peso DVD player:0.83kg

Dimensions(W x D x H): 255x191x40mm

MONITOR 9"

Peso DVD player:0.48kg

Dimensions(W x D x H): 255x191x33mm

PANTALLA LCD COMPATIBLE: 630x234 píxeles de resolución

Localización de averías

PROBLEMA	SOLUCIÓN
No hay sonido o sonido distorsionado	Asegúrese de que el equipo está conectado correctamente. Asegúrese de que todos los cables estén securely inserted en las tomas correspondientes.
No se puede avanzar a través de una película	No se puede avanzar a través de los créditos de apertura y la información de advertencia que aparece al principio de las películas, porque el disco está programado para prohibir esa acción.
El icono  aparecerá en la pantalla	La función o acción no se puede completar en este momento debido a que: 1. El software del disco se restringe. 2. El disco de software no es compatible con la función (por ejemplo, los ángulos) 3. La función no está disponible en este momento. 4. Usted ha solicitado un número de título o capítulo que está fuera de rango.
La imagen está distorsionada	El disco podría estar dañado. Pruebe con otro disco; Es normal que cierta distorsión a aparecer durante exploración de avance o retroceso.
No hay avance o retroceso de exploración	Algunos discos tienen secciones que prohíben la exploración rápida o saltar capítulo; Si tryto saltar a través de la información de alerta y los créditos al comienzo de una película, no será capaz de hacerlo. Esta parte de la película suele ser programado para prohibir saltar a través de él.



Según la directiva de Residuos de Aparatos Eléctricos y Electrónicos (RAEE), los residuos AEE han de recogerse y tratarse por separado. Si en un futuro necesita desprenderse de este producto NO lo ponga en los residuos domésticos, envíelo a los puntos de recogida de residuos existentes en su área. De igual manera debe extraer los residuos de pilas y/o acumuladores antes de la entrega del RAEE a través de los canales de recogida separada habilitados al efecto (distribuidores y/o instalaciones de las Entidades Locales)

Para dar cumplimiento a la Norma UNE EN-60335, indicamos que si el cable flexible se daña únicamente puede ser sustituido por un taller de reparación reconocido por NEVIR S.A. ya que se necesitan herramientas especiales.

Debido a la mejora continua, sin previo aviso se dará respecto anterior y especificaciones.

Atención: Peligro de explosión si la batería se sustituye de forma incorrecta. Reemplace sólo con el mismo tipo o equivalente.

®

nevir

NVR-2775DVD-PDCU

PACK TELA DVD PLAYER 9" e tela TFT de 9 "



Português



Medidas de segurança	21
Produto	22
Funções principais	22
Funções da unidade principal	23
Conexção do sistema	24
O controlo remoto	25
Operações básicas	27
<i>Configurações do sistema</i>	30
Especificações	34
Resolução de problemas	35

Medidas de segurança

Obrigado por escolher o nosso leitor de DVD. Inclui um ecrã de 9 polegadas e um leitor de DVD. A unidade está actualizada com a última arte de electrónicos e foi desenhada para relaxar em casa, hotéis, escritórios, etc. O tamanho compacto faz com que seja mais fácil de transportar assim como a sua instalação. Por favor leia atentamente o manual antes da utilização e conserve-o para futura referência.

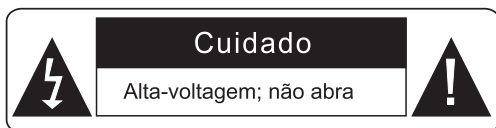

Tenha cuidado para evitar choque eléctrico



Aviso: Para reduzir o risco de incêndio ou choque eléctrico, não exponha este aparelho à chuva ou à humidade.

- 1) Por favor, leia o manual de instruções e siga todas as condições de operação seguras para a utilização do dispositivo.
- 2) Não utilize este aparelho perto de água. Não coloque sobre a unidade qualquer recipiente com líquidos.
- 3) Não instale por perto quaisquer fontes de calor como radiadores, aquecedores, fogões ou outros aparelhos (incluindo amplificadores) que produzam calor.
- 4) Desligue o aparelho durante tempestades ou quando não for utilizado durante muito tempo.
- 5) Limpeza do dispositivo: desligue o sistema e utilize unicamente um pano húmido para limpar. Não utilize detergentes ou aerossol.
- 6) Utilize apenas acessórios especificados pelo fabricante.
- 7) Solicite a assistência de pessoal qualificado; manutenção é necessária quando o aparelho é danificado de alguma forma, como o cabo de alimentação ou a ficha estiverem danificados, algum líquido tenha sido derramado ou objectos tenham caído para dentro da unidade, exposição à humidade ou não funciona normalmente. Não tente reparar a unidade por conta própria devido ao perigo de alta tensão e de choque eléctrico.
- 8) Não utilize discos de forma irregular, como em forma de coração ou estrela, pois podem causar o mau funcionamento do aparelho.

Produto

Tela TFT de 9 "	1
9 "leitor DVD	1
Controlo remoto	1
Manual do utilizador	1
Charuto plugue do acendedor	1
Fixação encosto de cabeça do sistema	2
O cabo de áudio e vídeo	1
Bolsa	1
Fones de ouvido	1
Adaptador	1
Cabo dc	1

Funções Principais

- IÉcrã LCD de alto brilho de 9 polegadas
- ILê ficheiros audio, vídeo e fotografias
- IColunas estéreas incorporadas
- ISuporta sistemasPal, AUTO e NTSC
- ISuporta multi-idioma OSD, função de bobinar/rebobinar e de repetição
- IFunção de aumento/diminuição

Funções da unidade principal

TELA DVD PLAYER 9"

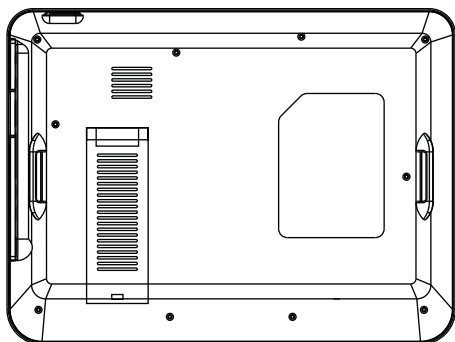
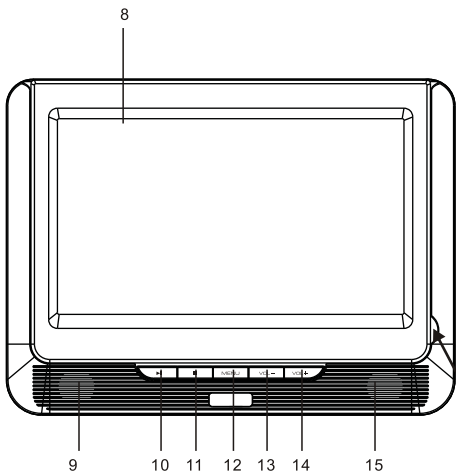
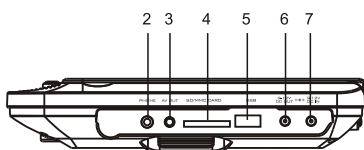
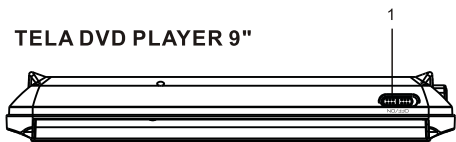

Abra a porta do DVD

1. Botão ON / OFF
2. Entrada auscultadores
3. Saída AV
4. Slot para cartão de memória
5. Entrada USB
6. Potência 9-12V
7. DC IN 9-12V
8. Monitor LCD
9. Speaker Esquerda
10. Botão Reproduzir/Pausar
11. Botão Parar
12. Botão Menu
13. Botão Volume -
14. Botão Volume +
15. Alto-falante direito
16. VOL +/- (para ajustar o volume)
17. Setup (para ir para ou sair do menu de configuração)
18. AV IN

Tela TFT de 9"

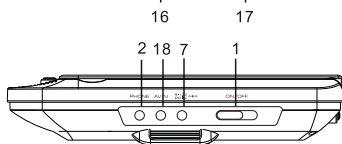
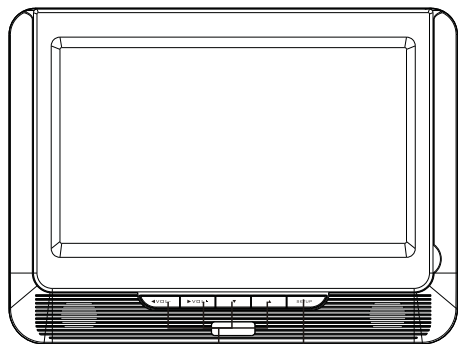

Alimentação e instalação

Se quiser utilizar o adaptador de isqueiro do carro para a conexão: conecte uma extremidade do adaptador de isqueiro na entrada DC IN 12V na unidade, e conecte a outra extremidade na tomada do isqueiro do carro. Consulte a imagem em baixo.

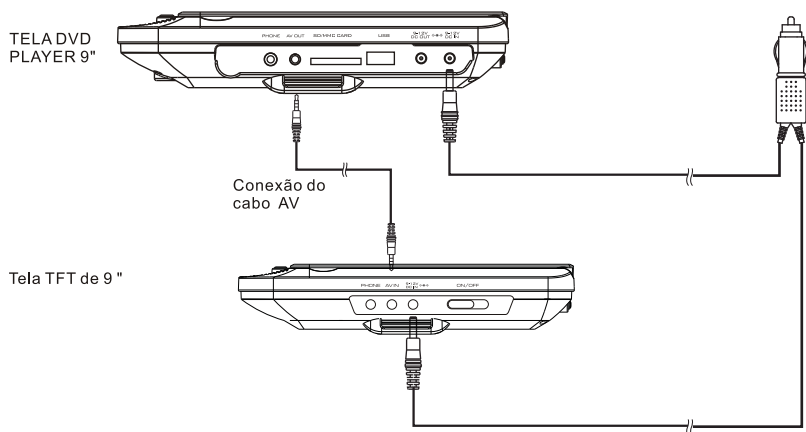

Conecte «cabo de conexão AV» entre AV OUT do leitor de DVD e AV IN de TFT, imagem e som de DVD Player estará disponível na tela TFT.

Nota:

1. O adaptador de isqueiro está unicamente disponível para os isqueiros com DC 12V. (Este acessório pode ser opcional)
2. A ficha principal é utilizada como dispositivo para desligar; o dispositivo desligado deve permanecer operável.

O Controlo Remoto

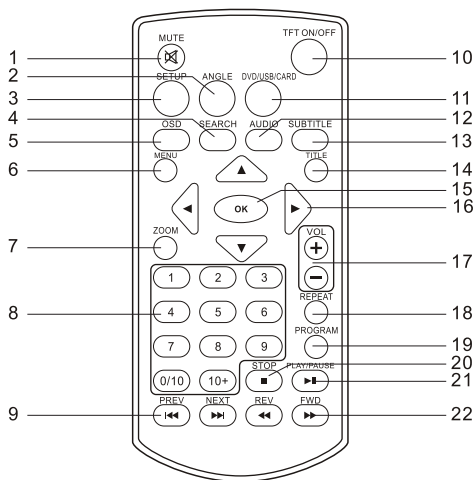

1. Mute (para desligar o som)

2. Angle (Para ver as cenas a partir de diferentes ângulos de câmara)

3. Setup (para ir para ou sair do menu de configuração)

4. SEARCH (Vai até ao ponto, título ou capítulo pretendido no modo DVD)

5. OSD (para mostrar a informação do disco durante a reprodução como decorrido e restante)

6. Menu (Acede ao menu de um disco DVD. Activa/desactiva a função PBC)

7. Zoom (para aumentar a imagem durante a reprodução)

8. Botões de número

9. Anterior/Próximo (para ir para o capítulo ou cena anterior/seguinte durante a reprodução)

10. TFT ON/OFF

11. DVD/USB/CARD (para seleccionar a fonte)

12. Audio (para seleccionar o idioma)

13. Subtitle (para seleccionar o idioma das legendas durante a reprodução)

14. Título (para mostrar as informações do título)

15. OK (para confirmar)

16. Esquerda/direita/acima/abaixo

17. VOL +/- (para ajustar o volume)

18. Repeat (para repetir título, capítulo ou faixa que está a ser reproduzida)

19. Program (Introduz uma faixa à lista programada)

20. PARAR (pressione uma vez para parar; pressione botão REPRODUZIR/PAUSAR para continuar a reprodução do ponto onde parou; pressione o botão STOP duas vezes para parar a reprodução por completo.)

21. Reproduzir / pausar

22. Passar à frente/Rebobinar (para procurar para a frente/trás nas velocidades 2, 4, 8, 16, 32)

Uso do controlo remoto

Por favor coloque a bateria do controlo remoto conforme a ilustração abaixo.

1



2



Quando utiliza o controlo remoto, certifique-se de que a janela de infra-vermelhos está a apontar para o receptor dos mesmos da unidade. A distância entre ambos deve ser entre 3 metros. Consulte a imagem abaixo.

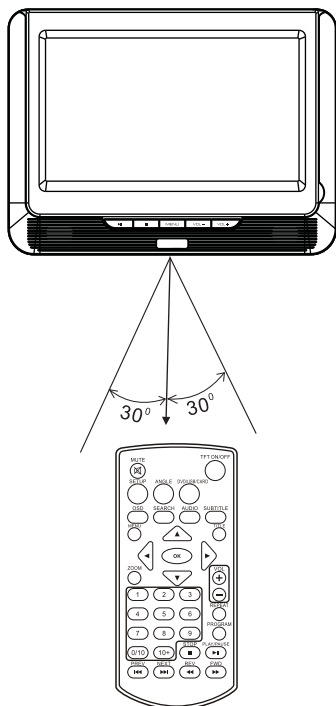

NOTA:

1. Evite a queda ou ambiente húmido.
2. Evite a exposição directa ao sol dos infra-vermelhos da unidade.
3. Por favor utilize uma bateria nova do controlo remoto para substituir a velha quando esta já não funcionar.

Operações básicas

Reproduzir áudio ou vídeo

1. Se o cartão de memória ou USB estiverem inseridos, pode pressionar o botão “DVD/USB/CARD” para mudar a fonte (cartão de memória, USB).
2. Abra a porta de discos e insira um disco na porta com o lado da etiqueta para cima.
3. Feche a porta de disco. A unidade irá ler o disco e reproduzi-lo.
4. Pressione ■ uma vez para parar a reprodução; de seguida pressione ►► para continuar a reprodução do ponto onde parou; pressione ■ duas vezes para parar completamente a reprodução.
5. Durante a reprodução, pressione ►► para paudar; pressione outra vez para continuar.
6. Quando a reprodução tiver acabado, por favor desligue deslizando o botão ON/OFF.
7. Para alguns discos DVD com menu de título ou capítulos, pressione o botão “MENU” para entrar na página de menu e utilize ◀ ▶ ▲ ▼ para seleccionar. Pressione OK para confirmar.

Nota: Por favor não desconecte os dispositivos USB nem retire os cartões de memória enquanto estiverem a funcionar com a unidade. Falhas funcionais poderão ocorrer devido a operações erradas.

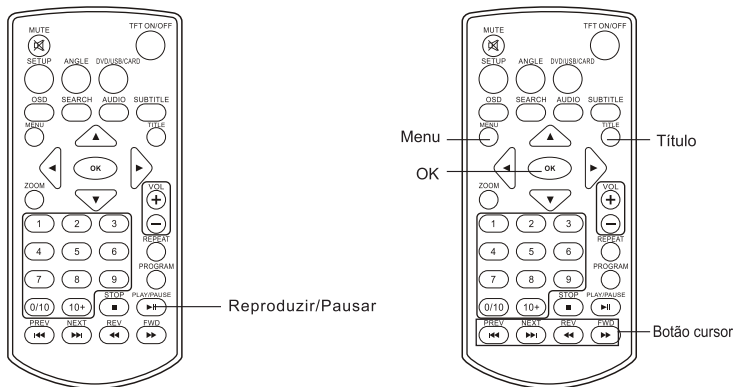

Avançar para a frente e para trás

Quando reproduzir áudio ou vídeo, a unidade pode procurar para a frente ou para trás.

1. Pressione o botão ►►, e a unidade procurará para a frente. Pressione repetidamente, e a unidade reproduzirá com mais 2, 4, 8, 16, 32 velocidade.

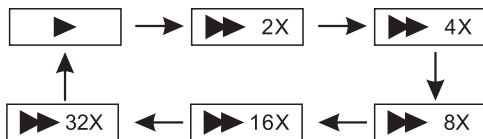

2. Pressione o botão ◀, e a unidade procurará para trás.

Pressione repetidamente, e a unidade reproduzirá com mais 2, 4, 8, 16, 32 velocidades

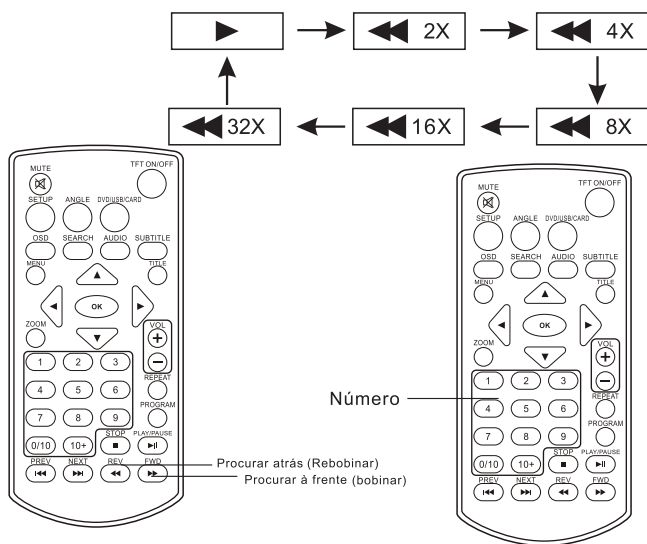

Repetir reprodução

Quando reproduzir áudio ou vídeo, o utilizador pode repetir a reprodução do capítulo, título ou do disco inteiro.

Para disco DVD, pressione o botão de repetição para repetir um capítulo; pressione outra vez para repetir um título; pressione uma terceira vez para repetir o disco inteiro; pressione mais uma vez para cancelar a repetição.

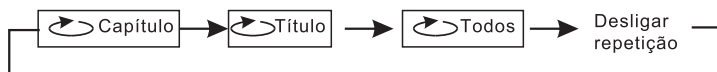

Para disco ficheiros áudio, pressione o botão REPEAT para repetir o ficheiro que está a reproduzir; pressione outra vez para repetir a pasta; pressione uma terceira vez para cancelar a repetição.

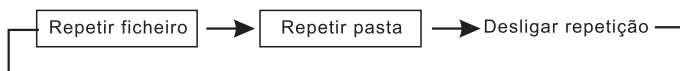

Aumentar / diminuir

Quando reproduzir áudio ou vídeo, o utilizador pode aumentar ou diminuir a imagem.

Durante a reprodução, pressione o botão ZOOM e a imagem será aumentada; pressione outra vez e a imagem será mais uma vez aumentada; pressione uma quinta vez, e a imagem diminuirá; pressione repetidamente e a imagem regressará ao tamanho inicial.

Quando a imagem estiver aumentada, utilizador pode pressionar os botões de direcção para mover a imagem.

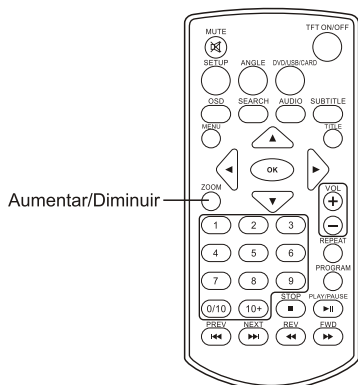
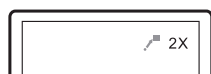

Abrir ficheiros de fotografia em disco de data

1. Insira um disco de fotografias na entrada de discos; a unidade irá ler o disco e reproduzi-lo.
2. Pressione MENU para procurar os ficheiros de fotografia
3. Pressione ◀▶ para seleccionar um ficheiro de fotografia e pressione o botão OK para confirmar.

Nota: pode pressionar o botão MENU para regressar à pasta de lista. Pressione ▶|| ou OK para ver o ficheiro seleccionado.

4. Para rodar a imagem no sentido contra-relógio pressione ◀◀; Pressione ▶▶ para rodar a imagem no sentido do relógio.
5. Durante a reprodução, "⊙" poderá aparecer quando pressionar "Ângulo", "Legendas", "Áudio", "A-B", "Título", etc; nesta situação, estas opções estão indisponíveis.
7. Durante a visualização de fotografias, pressione ■ para as imagens aparecerem no modo miniatura; pressione os botões ◀ ▶ ▲ ▼ ou OK para seleccionar a imagem que deseja.

Reproduzir ficheiros audio em disco de data

1. Insira o disco audio na porta de discos ou insira um disco USB, cartão de memória na porta ESB ou entrada de cartão de memória.
2. Pressione ◀▶ ou OK para seleccionar um ficheiro audio; pressione ▶|| ou OK para reproduzir o ficheiro seleccionado.

Configurações do sistema

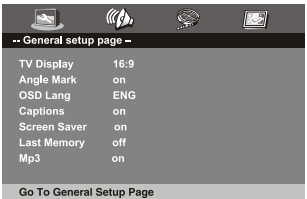

-- General setup page --	
TV Display	16:9
Angle Mark	on
OSD Lang	ENG
Captions	on
Screen Saver	on
Last Memory	off
Mp3	on

Go To General Setup Page

Pressione o botão SETUP; o menu principal será mostrado no ecrã. Na página principal do SETUP, pressione o botão ◀▶ para escolher este item.
Pressionar OK para aceder.
Pressionar ▲▼ para seleccionar a configuração.
Pressionar OK para confirmar a selecção.
Pressione ◀ para sair.

Página principal das configurações

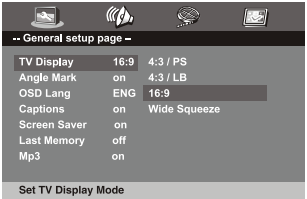

-- General setup page --		
TV Display	16:9	4:3 / PS
Angle Mark	on	4:3 / LB
OSD Lang	ENG	16:9
Captions	on	Wide Squeeze
Screen Saver	on	
Last Memory	off	
Mp3	on	

Set TV Display Mode

TV display:
Entre nesta opção; o utilizador pode regular o formato do ecrã. (Normal/PS; Normal/LB; Wide)
O padrão é WIDE.
Nota:
☆ A função depende da relação da exposição com que o disco DVD foi gravado.
☆ Por favor, escolha WIDE (16:9") quando estiver a utilizar um ecrã 16:9".

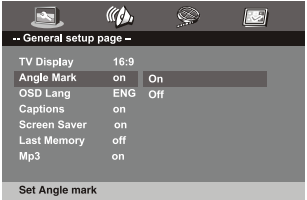

-- General setup page --		
TV Display	16:9	
Angle Mark	on	On
OSD Lang	ENG	Off
Captions	on	
Screen Saver	on	
Last Memory	off	
Mp3	on	

Set Angle mark

Angle Mark:
Caso estejam disponíveis mais ângulos de visualização, esta opção permite apresentar as informações relativas aos ângulos de visualização no ângulo direito do ecrã da TV.
O padrão é ON.



-- General setup page --		
TV Display	16:9	
Angle Mark	on	
OSD Lang	ENG	English
Captions	on	French
Screen Saver	on	German
Last Memory	off	Italian
Mp3	on	Spanish
		Portuguese
		Dutch

Set OSD Language

Idioma OSD:
Nesta opção, o utilizador pode seleccionar o idioma OSD (Inglês, Francês, Alemão, Espanhol, Português)
O padrão é Francês.

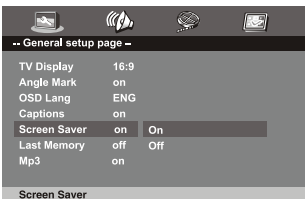

-- General setup page --		
TV Display	16:9	
Angle Mark	on	
OSD Lang	ENG	
Captions	on	
Screen Saver	on	On
Last Memory	off	Off
Mp3	on	

Screen Saver

Protecção de ecrã:
Entre nesta opção para activar ou desactivar a função de protecção de ecrã.
O padrão é ON.

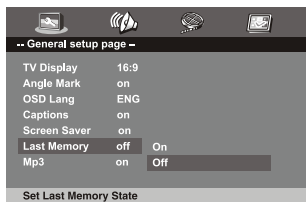

Última memória:

Você pode configurar este item como "Ligado/Desligado"

Quando selecionar "Ligado", ao desligar a energia ou pressionar a tecla de modo de espera no controle remoto, o aparelho irá memorizar o ponto em que o disco parou de ser reproduzido antes do aparelho ser desligado, e ao reiniciar o aparelho, a reprodução continuará deste mesmo ponto.

Quando selecionar "Desligado", o aparelho irá iniciar a reprodução a partir da ordem própria de cada disco.

Página de configuração de áudio

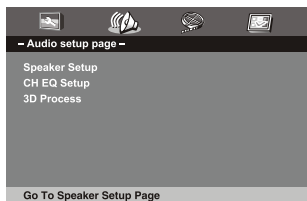

Entre nesta opção; o utilizador pode seleccionar o downmix

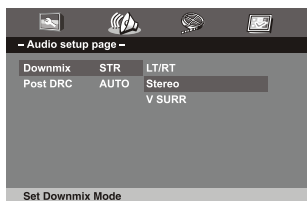

Downmix:

Para todos estes itens o padrão é stereo.

Página de configuração de vídeo

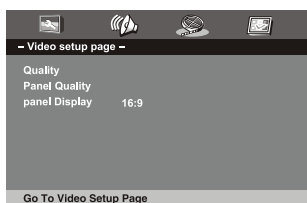

Entre nesta opção para poder ajustar a qualidade da imagem de vídeo.



Existem itens disponíveis para serem ajustados: Nitidez, Brilho, contraste, tonalidade, saturação.

Página de preferências

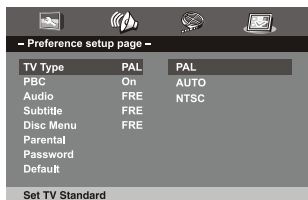

Tipo de TV:
Entre nesta opção para seleccionar o tipo de televisão (PAL, AUTO, NTSC).

O padrão é PAL.



Audio:
Entre nesta opção; o utilizador pode seleccionar o idioma de audio preferido para os DVDs.
O padrão é Francês.

Nota:

- ☆ O idioma de audio depende do material do disco.
- ☆ O utilizador também pode mudar o idioma de audio durante a reprodução se pressionar o botão Audio.

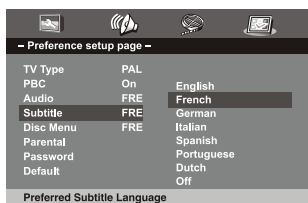

Legendas:
Selecione o idioma preferido para as legendas.
O padrão é Francês.
O idioma das legendas depende na informação disponível em cada disco. Pode também mudar o idioma durante a reprodução, pressionando no botão SUBTITLE.

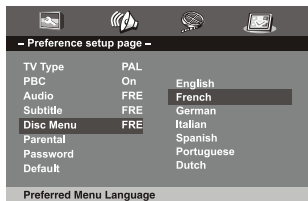

Menu do disco:
Esta função permite escolher o idioma do menu armazenado no disco.
O padrão é Francês.
Nota: os idiomas do menu do disco dependem na informação disponível no mesmo.

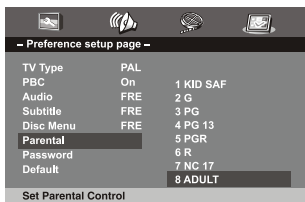

Parental:

Selecione esta opção para definir o nível de controlo parental para algumas cenas impróprias do disco que possam ser vistas por crianças.

Níveis de controlo parental: KID SAFE, G, PG, PG 13, PGR, R, Nc17, ADULT.

O padrão é ADULT.

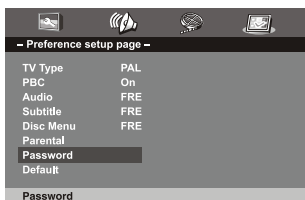

Palavra-passe:

Entre nesta opção para mudar a palavra passé (quarto números) Todas as opções de controlo parental são protegidas com palavra passe.

O padrão é 0000.

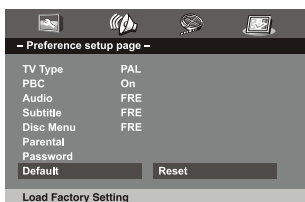

Padrão:

Selecione este item e pressione o botão OK para redefinir todas as definições para as originais de fábrica.

Especificações

Discos compatíveis: DVD/VCD/CD/Ficheiros audio

Sistema de sinalização: PAL/NTSC/AUTO

Tamanho do painel: 9 polegadas

Frequência de resposta: 20 Hz até 20 kHz

Saída de vídeo: 1 Vp-p/75 Ohm, não compensado

Saída de audio: 1.8Vrms/10kOhm

Audio S/N: Melhor que 80dB

Faixa dinâmica: melhor de 85dB

Laser: Laser semiconductor; Comprimento de onda: 650 nm/795 nm

Fonte de alimentação: DC 12V

Consumo de energia: 18W Max

Temperatura operacional: 0~40°C

TELA DVD PLAYER 9"

Peso: 0.83kg

Dimensões (L x P x A): 255x191x40mm

Tela TFT de 9 "

Peso: 0.48kg

Dimensões (L x P x A): 255x191x33mm

COMPATÍVEL TELA LCD: 630x234 pixels de resolução

Resolução de problemas

PROBLEMA	SOLUÇÃO
Sem som ou som distorcido	Certifique-se de que a unidade está bem conectada. Certifique-se de que todos os cabos estão bem inseridos nas entradas adequadas.
Não consigo avançar num filme	Não pode avançar nos créditos dos filmes e informações de avisos que aparecem no início dos filmes porque o disco está programado para proibir essa acção
O ícone  aparece no ecrã	A acção não pode ser completa devido: 1. O software do disco proíbe. 2. O software do disco não suporta a acção (ex. ângulos) 3. A acção não está disponível de momento 4. Pediu um número de título ou capítulo que está fora de alcance
A imagem está distorcida	O disco pode estar danificado. Tente outro disco; é normal alguma distorção durante o passar à frente ou a trás.
Não consigo passar à frente ou a trás	Alguns discos têm secções que proíbem a procura rápida ou passar cenas; se tentar passar à frente a informação de aviso e créditos no início do filme, não lhe será permitido. Esta parte do filme é normalmente programada para proibir essa função.



Se no future necessitar de deitar for a este produto, por favor atente que produtos electrónicos não devem ser deitados fora juntamente com o lixo doméstico. Por favor recicle nas instalações existentes. Verifique a sua Autoridade Local ou revendedor para obtenção de conselhos para reciclar. (Direcção de Resíduos e Equipamentos Electrónicos)

Devido a melhorias contínuas, não será dado aviso prévio a respeito de mudanças nos itens e especificações acima descritos.

Cuidado: perigo de explosão se a bateria for incorrectamente substituída. Substitua unicamente com o mesmo tipo ou equivalente.

nevir[®]

NVR-2775DVD-PDCU

PACK DVD PLAYER 9" AND SCREEN TFT 9"



English



Table Of Contents

Safety Precaution	38
Package	39
Main Features	39
Main Unit Controls	40
System Connection	41
The Remote Control	42
Basic operation	44
System Setup	47
Specification	50
Troubleshooting	51

Safety Precaution

Thank you for choosing our DVD player. It includes a 9" wide screen and a DVD player. The unit applies the latest state of art electronics and is designed for use at home, in hotels and in offices etc for relaxation. The compact size makes carrying easier as well as installation. Please read the manual carefully prior to use and keep it well for later consultation.



Remind user to be careful to avoid electric shock



Warning: To reduce the risk of fire or electric shock, do not expose this apparatus to rain or moisture.

-) Please read the instruction manual carefully and follow all the requirements of safe operation to operate the device.
-) Do not use this unit near water. Do not place over the unit any container with liquid inside.
-) Do not install near any heat sources such as radiators, heat registers, stoves, or other apparatus (including amplifiers) that produce heat.
-) Unplug this unit during lightning storms or when unused for long time.
-) **About Cleaning:** Unplug the system, use only wet cloth to clean. Do not use liquid detergent or aerosol.
-) Only use accessories specified by the manufacturer.
-) Refer all servicing to qualified service personnel, servicing is required when the unit has been damaged in any way, such as power supply cord or plug is damaged, liquid has been spilled or objects have fallen into the unit, exposed to moisture, does not operate normally. Don't try to repair the machine by yourself because of the danger of high voltage and electric shock.
-) Do not use irregular shaped discs such as heart or star-shaped discs as they may cause the unit to malfunction.

Package

SCREEN TFT 9 "	1
9"DVD Player	1
Remote Control	1
User Manual	1
Cigar lighter plug	1
Fixing system headrest	2
Audio-video cable	1
Handbag	1
Headphones	1
Adapter	1
Dc cord	1

Main Features

- High brightness color 9"LCD screen
- Can read audio,video and photofiles.
- Built-in stereo speaker
- Support PAL,AUTO or NTSC system
- Support Multi-language OSD,speed forward/backward, repeat function
- Zoom in/out function

Main Unit Controls

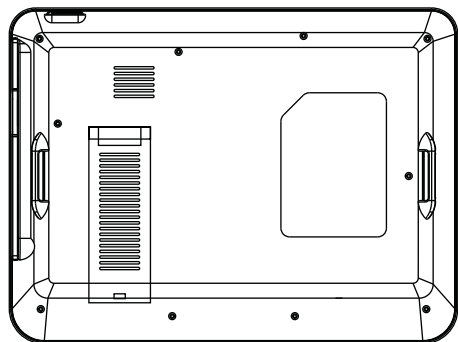
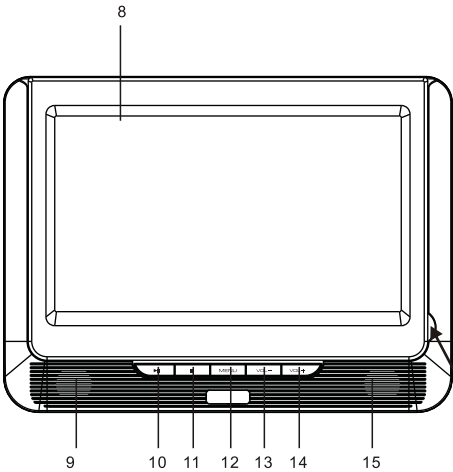
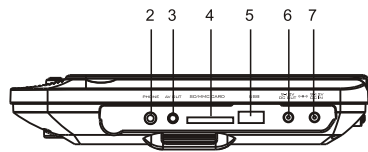
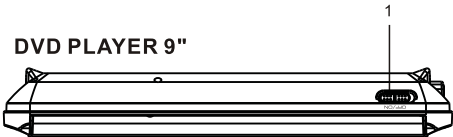

Open the DVD door

- 1. Power ON/OFF switch
- 2. Earphone jack
- 3. AV out
- 4. Memory card slot
- 5. USB Port
- 6. 9-12V power output
- 7. DC IN 9-12V
- 8. LCD monitor
- 9. Left Speaker
- 10. Play/pause button
- 11. Stop button
- 12. Menu button
- 13. Volume - button
- 14. Volume + button
- 15. Right speaker
- 16. Volume+/- & Direction buttons
- 17. Setup button
- 18. AV IN

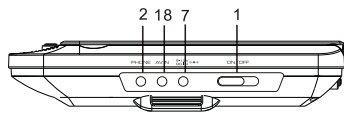
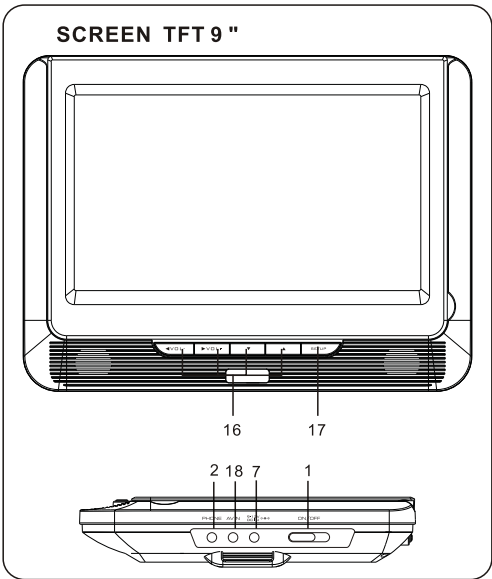

System Connection

Powering and installation

If using car cigarette lighter adaptor to connect to the power:
Plug one end of the cigarette lighter adaptor into the DC IN 12V jack on the unit, plug the other end into the car cigarette lighter socket. See illustration below.

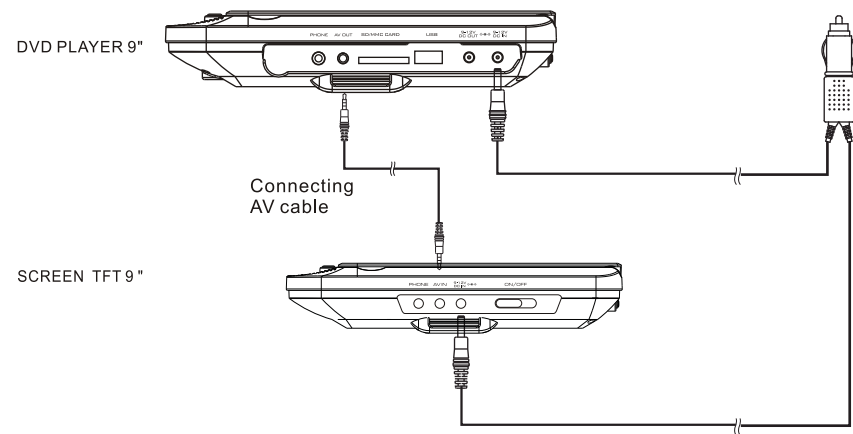

Connect « connecting AV cable » between AV OUT of DVD player and AV IN of Screen TFT, image and sound from DVD Player will be available on Screen TFT.

Notice:

1. Car cigarette lighter adaptor is available (This accessory may be optional) to use only when the car power supply is 12V.
2. The mains plug is used as the disconnect device, the disconnect device should remain readily operable.

The Remote Control

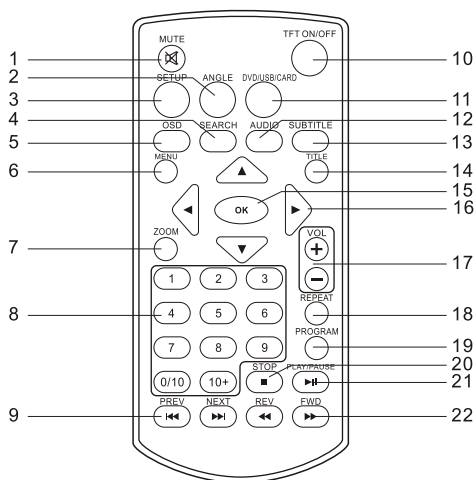

1. Mute key: To turn to mute

2. Angle key: To view scenes from different camera angles

3. Setup key: To go to or exit setup menu

4. Search key: Goto time point, title or chapter you want in DVD mode

5. OSD key: To display disc information during playing such as elapsed and remaining time

6. Menu key: To enter or exit menu root.

7. Zoom key: To zoom in/out the image during the playback

8. Number keys

9. Prev/Next key: To go to previous/next chapter or scene during playing

10. TFT on/off key

11. DVD/USB/CARD key: To select the source

12. Audio key: To select audio language

13. Subtitle key: To select subtitle language when playing DVD disc

14. Title key: To display title information

15. OK key: To confirm

16. Direction key: Left/Right/Up/Down

17. Volume key: To adjust the volume

18. Repeat key: To repeat playing title, chapter or track

19. Program key: The program function enables you to store your favourite tracks from the disc.

Press program key, then program menu will appear on screen, now you can use the number key to direct input the titles, chapters or tracks number and select play option. To resume normal playback, press program and select clear program option on the program menu, press program again to exit program menu

20. Stop key: Press once to stop playback, the press play/pause key to resume playback from the point where you stopped; Press stop button twice to stop playback completely

21. Play/pause key

22. REV/FWD key: To scan forward/backward at 2, 4, 8, 16 or 32 times

The Use of Remote Control

Please put the battery into the remote control as per below illustration

①



②



When using remote control, make sure the infrared window is pointed to infrared receiving window of the machine. The distance between machine and remote control must be within 3 metres. Please refer to the following illustration.

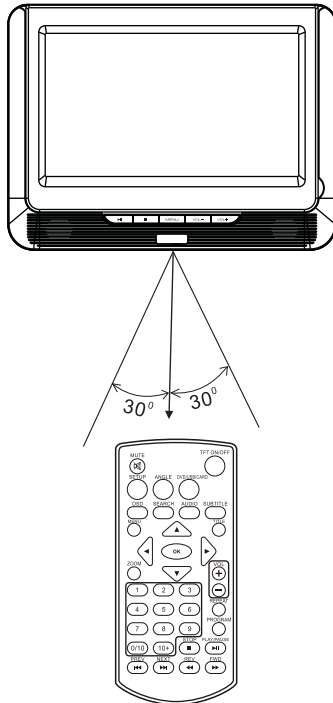

Notice

1. To avoid falling off or place near damp environment.
2. To avoid infrared receiving window of the unit being under direct sunlight
3. Please use a new battery to replace old one if the remote control doesn't work.

Basic Operation

playing audio or video.

If the memory card or USB is inserted, you can press the "DVD/USB/CARD" key to change the source(memory card, USB).

Open the disc door and insert a disc into the door with the label side facing up.

Close the disc door. The unit will load the disc and start playing.

Press to ■ once to stop playback; then press ►► to resume playback from the point where you stopped; press ■ twice to stop playback completely).

During playback, press ►► to pause; press it again to resume playback.

When the playing is finished, please turn off the power by sliding ON/OFF switch to OFF.

For some DVD disc with Title or Chapter menu, press " MENU" button to enter menu page, and use ◀ ▶ ▲ ▼ to select. Press OK to confirm.

Note: Please do not disconnect USB devices or plug out memory cards while they are working with the unit. Functional failure may occur in case of wrong operations.

It's not recommended to play movie with dual screen, provided that use the built-in battery but using power AC/DC adaptor or car charger. "

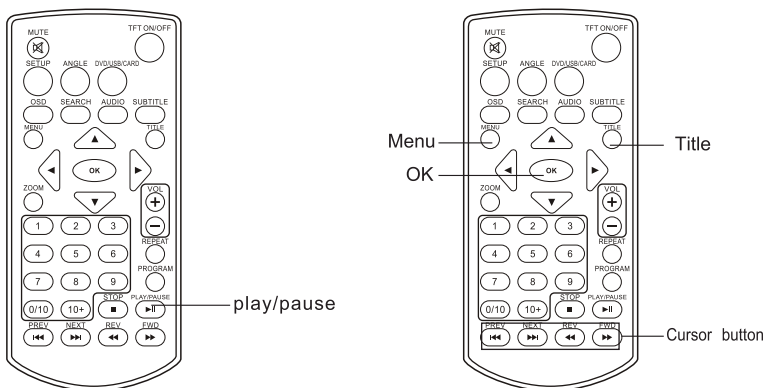

Fast forward and fast backward

When Playing audio or video, the unit can search forward or backward.

Press ►►, the unit will search forward. Press it repeatedly, the unit will play at 2, 4, 8, 16, 32 times of speed.

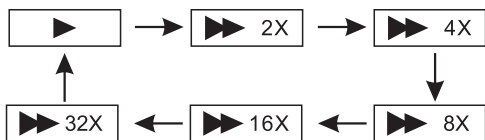

2. Press **◀**, the unit will search backward. Press it repeatedly, the unit will play at 2, 4, 8, 16, 32 times of speed.

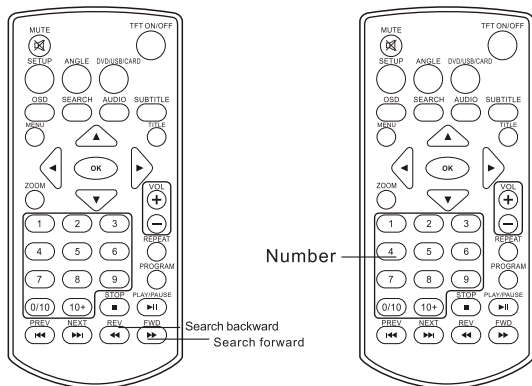
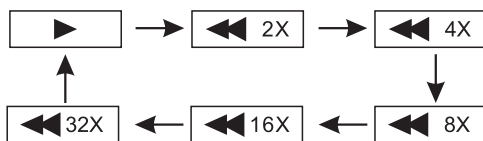

Repeat playing

When Playing audio or video, user can repeat playing one chapter, title or all the whole disc.

For DVD disc, press "repeat" button, user can repeat playing one Chapter; press it again to repeat playing Title; press it the third time to repeat playing the whole disc.

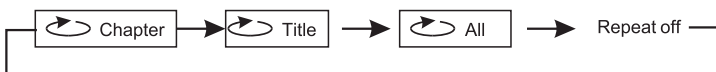

For audio file disc, press "repeat" to repeat playing present file; press it again to repeat playing the folder; press it the third time to cancel repeat playing.

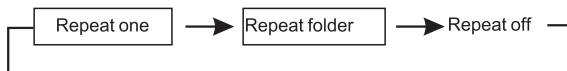

Zoom in/ out

When Playing audio or video, user can zoom in or zoom out the image.

During playback, press "Zoom " button, the image will be enlarged; press it again the image will be enlarged again; press it fourth time, the image will zoom out, press it repeatedly and the image will return to normal status. When the image is enlarged, user can press to move the image.

When the image is enlarged, user can press ◀ ▶ to move the image.

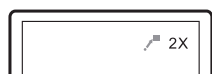
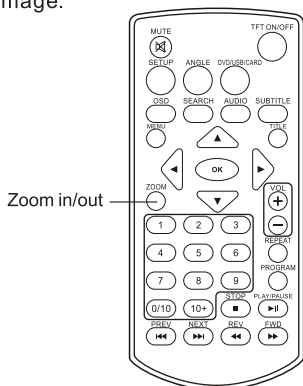

Playing photo file in data disc

1. Place a photo disc into the tray, the unit will start reading and play.
2. Press "MENU" to browse photo files.
3. Press ◀▶▶ to select a photo file and press "OK" button to confirm.

Note: you can press MENU to return to the folder list. Press ▶|| or "OK" to preview the file selected.

4. To rotate the picture counter-clockwise, press "◀◀"; Press "▶▶" to rotate the picture clockwise.
5. During viewing files, "⊙" may appear when pressing or "Subtitle" or "Audio" or "A-B" or "Title" etc; in this situation these options are unavailable to operate.
6. When viewing photo files, press "■", pictures will be displayed in thumbnail mode, press ◀ ▶ ▲ ▼ or "OK" button to select one picture to view.

Playing audio files in data disc

Place audio file disc into the disc door or insert USB disk, memory card to USB port or memory card slot.

Press "◀◀▶▶" or "OK" button to choose an audio file; Press "▶||" or "OK" button to play the file selected.

System Setup

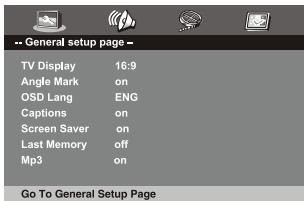

Press "Setup" button, the main menu will be displayed on the screen
 In the General Setup Page, Press ◀▶ button to highlight this item.
 Press OK button to access.
 Press ▲▼ button to select the setting.
 Press OK button to confirm your selection.
 Press ◀ button to exit.

General Setup Page



TV display :
 Enter this option, user can set screen display format (Normal/PS, Normal/LB, Wide)
 The default is "Wide".

Note :

- ☆ The function depends on the display ratio with which the DVD disc is recorded.
- ☆ Please choose "Wide(16:9)" when using a 16:9 wide screen TV set.

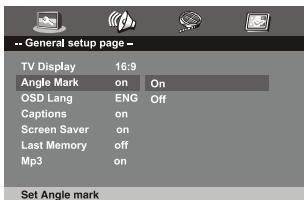

Angle Mark:
 Displays current angle setting information on the right hand corner of the TFT screen if available on the disc.
 The default is ON.



OSD Language :
 In the option user can set OSD menu language (English, French, German...).
 The default: French

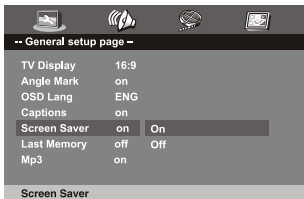

Screen Saver :
 Enter this option to set whether to activate the screen saver function.
 The default is ON.

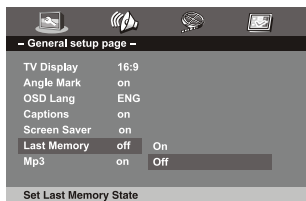

Last Memory:

Set this to ON to remember the last position of a disc. Next time the unit is turned on, it will play from the last position.

Audio Setup Page

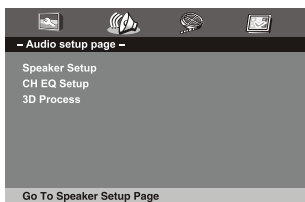

Enter this option, user can set downmix

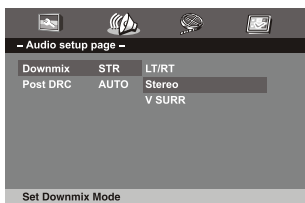

Downmix:

For all these items the default is stereo.

Video Setup Page

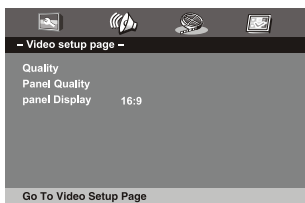



Enter this option, user can adjust picture quality of video output.

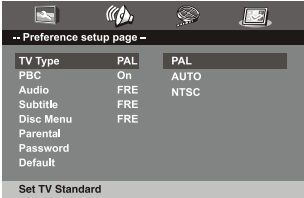

There are items available to be adjusted:

Sharpness, Brightness, Contrast, Hue, Saturation.

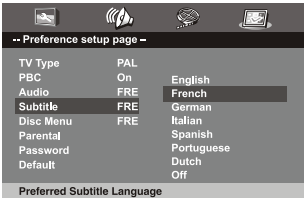
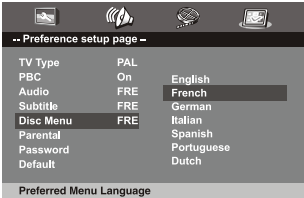
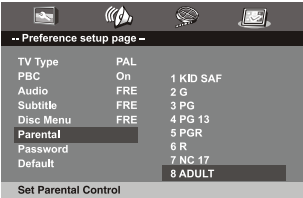
 <p>-- Preference setup page --</p> <table border="1"> <tr><td>TV Type</td><td>PAL</td><td>PAL</td></tr> <tr><td>PBC</td><td>On</td><td>AUTO</td></tr> <tr><td>Audio</td><td>FRE</td><td>NTSC</td></tr> <tr><td>Subtitle</td><td>FRE</td><td></td></tr> <tr><td>Disc Menu</td><td>FRE</td><td></td></tr> <tr><td>Parental</td><td></td><td></td></tr> <tr><td>Password</td><td></td><td></td></tr> <tr><td>Default</td><td></td><td></td></tr> </table> <p>Set TV Standard</p>	TV Type	PAL	PAL	PBC	On	AUTO	Audio	FRE	NTSC	Subtitle	FRE		Disc Menu	FRE		Parental			Password			Default			<p>TV Type:</p> <p>Enter this option to select TV type(PAL, AUTO ,NTSC)</p> <p>The default is PAL.</p>			
TV Type	PAL	PAL																										
PBC	On	AUTO																										
Audio	FRE	NTSC																										
Subtitle	FRE																											
Disc Menu	FRE																											
Parental																												
Password																												
Default																												
 <p>-- Preference setup page --</p> <table border="1"> <tr><td>TV Type</td><td>PAL</td><td></td></tr> <tr><td>PBC</td><td>On</td><td>English</td></tr> <tr><td>Audio</td><td>FRE</td><td>French</td></tr> <tr><td>Subtitle</td><td>FRE</td><td>German</td></tr> <tr><td>Disc Menu</td><td>FRE</td><td>Italian</td></tr> <tr><td>Parental</td><td></td><td>Spanish</td></tr> <tr><td>Password</td><td></td><td>Portuguese</td></tr> <tr><td>Default</td><td></td><td>Dutch</td></tr> </table> <p>Preferred Audio Language</p>	TV Type	PAL		PBC	On	English	Audio	FRE	French	Subtitle	FRE	German	Disc Menu	FRE	Italian	Parental		Spanish	Password		Portuguese	Default		Dutch	<p>Audio :</p> <p>Enter this option, user can select your preferred audio language for DVDs.</p> <p>The default is French.</p> <p>Note:</p> <ul style="list-style-type: none"> ☆ The audio language dependon the material on each disc. ☆ User can also change the audio language during playback by pressing the Audio button. 			
TV Type	PAL																											
PBC	On	English																										
Audio	FRE	French																										
Subtitle	FRE	German																										
Disc Menu	FRE	Italian																										
Parental		Spanish																										
Password		Portuguese																										
Default		Dutch																										
 <p>-- Preference setup page --</p> <table border="1"> <tr><td>TV Type</td><td>PAL</td><td>English</td></tr> <tr><td>PBC</td><td>On</td><td>French</td></tr> <tr><td>Audio</td><td>FRE</td><td>German</td></tr> <tr><td>Subtitle</td><td>FRE</td><td>Italian</td></tr> <tr><td>Disc Menu</td><td>FRE</td><td>Spanish</td></tr> <tr><td>Parental</td><td></td><td>Portuguese</td></tr> <tr><td>Password</td><td></td><td>Dutch</td></tr> <tr><td>Default</td><td></td><td>Off</td></tr> </table> <p>Preferred Subtitle Language</p>	TV Type	PAL	English	PBC	On	French	Audio	FRE	German	Subtitle	FRE	Italian	Disc Menu	FRE	Spanish	Parental		Portuguese	Password		Dutch	Default		Off	<p>Subtitle :</p> <p>Select your preferred language to show the subtitles on the screen.</p> <p>The default is French</p> <p>The subtitle languages depend on the information available on each disc.you can also change the subtitle language during playback by press the SUBTITLE button.</p>			
TV Type	PAL	English																										
PBC	On	French																										
Audio	FRE	German																										
Subtitle	FRE	Italian																										
Disc Menu	FRE	Spanish																										
Parental		Portuguese																										
Password		Dutch																										
Default		Off																										
 <p>-- Preference setup page --</p> <table border="1"> <tr><td>TV Type</td><td>PAL</td><td>English</td></tr> <tr><td>PBC</td><td>On</td><td>French</td></tr> <tr><td>Audio</td><td>FRE</td><td>German</td></tr> <tr><td>Subtitle</td><td>FRE</td><td>Italian</td></tr> <tr><td>Disc Menu</td><td>FRE</td><td>Spanish</td></tr> <tr><td>Parental</td><td></td><td>Portuguese</td></tr> <tr><td>Password</td><td></td><td>Dutch</td></tr> <tr><td>Default</td><td></td><td></td></tr> </table> <p>Preferred Menu Language</p>	TV Type	PAL	English	PBC	On	French	Audio	FRE	German	Subtitle	FRE	Italian	Disc Menu	FRE	Spanish	Parental		Portuguese	Password		Dutch	Default			<p>Disc Menu :</p> <p>This function allows youto choose the menu language stored on the disc.</p> <p>The default is French.</p> <p>Note: the disc menu languages depend on the information available on the disc.</p>			
TV Type	PAL	English																										
PBC	On	French																										
Audio	FRE	German																										
Subtitle	FRE	Italian																										
Disc Menu	FRE	Spanish																										
Parental		Portuguese																										
Password		Dutch																										
Default																												
 <p>-- Preference setup page --</p> <table border="1"> <tr><td>TV Type</td><td>PAL</td><td></td></tr> <tr><td>PBC</td><td>On</td><td>1 KID SAF</td></tr> <tr><td>Audio</td><td>FRE</td><td>2 G</td></tr> <tr><td>Subtitle</td><td>FRE</td><td>3 PG</td></tr> <tr><td>Disc Menu</td><td>FRE</td><td>4 PG 13</td></tr> <tr><td>Parental</td><td></td><td>5 PGR</td></tr> <tr><td>Password</td><td></td><td>6 R</td></tr> <tr><td>Default</td><td></td><td>7 NC 17</td></tr> <tr><td></td><td></td><td>8 ADULT</td></tr> </table> <p>Set Parental Control</p>	TV Type	PAL		PBC	On	1 KID SAF	Audio	FRE	2 G	Subtitle	FRE	3 PG	Disc Menu	FRE	4 PG 13	Parental		5 PGR	Password		6 R	Default		7 NC 17			8 ADULT	<p>Parental :</p> <p>Enter this option to set the parental control level to some unsuitable disc scenes being watched by the children.</p> <p>Optional parental control levels:KID SAFE, G, PG,PG 13, PGR, R, Nc17, ADULT.</p> <p>The default of this option is ADULT.</p>
TV Type	PAL																											
PBC	On	1 KID SAF																										
Audio	FRE	2 G																										
Subtitle	FRE	3 PG																										
Disc Menu	FRE	4 PG 13																										
Parental		5 PGR																										
Password		6 R																										
Default		7 NC 17																										
		8 ADULT																										

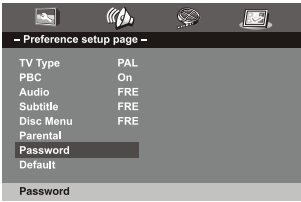

Password :
 Enter this option, you can set a password (four numbers).
 All parental Control features are password protected.
 The default is 0000.

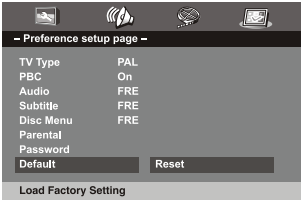

Default:
 Select this item and press OK button to reset all settings to the original factory settings.

Specification

Compatible disc: DVD/VCD/CD/Audio file
 Signal system: PAL/NTSC/AUTO
 Panel size: 9 inch
 Frequency response: 20 Hz to 20 kHz
 Video output: 1Vp-p/75 Ohm, unbalanced
 Audio output: 1.8Vrms/10kOhm
 Audio S/N: Better than 80 dB
 Dynamic range: Better than 85 dB
 Laser: Semiconductor Laser, Wave Length: 650 nm/795 nm
 Power source: DC 12V
 Power consumption: 18W Max
 Operating temperature: 0~40°C

DVD PLAYER 9"

Weight: 0.83kg
 Dimensions (W x D x H): 255x191x40mm

SCREEN TFT 9 "

Weight: 0.48kg
 Dimensions (W x D x H): 255x191x33mm
 Compatible LCD SCREEN: 630x234 pixels resolution

PROBLEM	SOLUTION
No sound or distorted sound	Make sure the machine is connected properly. Make sure all cables are securely inserted into the appropriate jacks.
Can't advance through a movie	You can't advance through the opening credits and warning information that appears at the beginning of movies because the disc is programmed to prohibit that action.
The icon  appears on screen	The feature or action cannot be completed at this time because: <ol style="list-style-type: none"> 1. The disc's software restricts it. 2. The disc's software doesn't support the feature (e.g., angles) 3. The feature is not available at the moment. 4. You've requested a title or chapter number that is out of range.
Picture is distorted	The disc might be damaged. Try another disc; It is normal for some distortion to appear during forward or reverse scan.
No forward or reverse scan	Some discs have sections that prohibit rapid scanning or chapter skip; If you try to skip through the warning information and credits at the beginning of a movie, you won't be able to. This part of the movie is often programmed to prohibit skipping through it.



If at any time in the future you should need to dispose of this product please note that waste electrical products should not be disposed of with household waste. Please recycle where facilities exist. Check with your Local Authority or retailer for recycling advice. (Waste Electrical and Electronic equipment Directive)

Owing to continuous improvement, no prior notice will be given regarding changes on above feature and spec.

Caution: Danger of explosion if battery is incorrectly replaced. Replace only with the same or equivalent type.

In order to fulfill ruling UNE EN-60065, we indicate that if the flexible wire is damaged, it can only be substituted by a technical service recognized by NEVIR, S.A., as per special tooling is required

DECLARACIÓN DE CONFORMIDAD

NEVIR, S.A. declara bajo su responsabilidad que el aparato indicado cumple los requisitos de las siguientes directivas:

DIRECTIVA EMC

2004/108/EC

Descripciones del aparato: Reproductor DVD portátil con doble pantalla de 9" (22,86cm)

Modelo NEVIR: **NVR-2775DVD-PDCU**

Importador: **NEVIR, S.A.**

Dirección del importador: NEVIR, S.A.
C/ Canteros, 14
Parque Empresarial Puerta de Madrid
28830 San Fernando de Henares, Madrid